

# Händler-Preisliste

# individual5

Fugenlose Waschplätze auf Maß und Qualitäts-Badmöbel

**TIPP:**

Blenden Sie Lesezeichen ein, falls Sie diese nicht bereits links sehen.

Sie navigieren damit blitzschnell zum jeweiligen Kapitel.

Wie Sie Lesezeichen einblenden hängt von Ihrem individuellen Anzeigeprogramm ab.



Weitere Informationen B2B  
auf unserer Website  
[www.waschplatz-experten.com/b2b](http://www.waschplatz-experten.com/b2b)  
(Klick)

Gültig ab ~~1.4.~~2023  
Bis zum Erscheinen einer neuen Ausgabe

Seite 2	<b>Allgemeine Informationen</b> Liefer- und Zahlungsbedingungen der Puntotre srl Hinweise für Auswahl und Bestellung - Symbol-Erklärung - Allgemeine Modularität Sonderanfertigungen und Preis-Ermittlung - GRIFFE und GRIFF-Alternativen
Seite 17	Badmöbel-Kombinationsbeispiele Stücklisten der im Katalog gezeigten Konfigurations-Beispiele
Seite 35	Waschtischplatten, Abdeckplatten und fugenlose Waschtische Auch auf Maß - zur perfekten Kombination mit allen Badmöbel-Serien
Seite 135	Möbelwaschtische - Aufgewartische In Standardmaßen-/Ausführungen
Seite 159	Spiegelschränke - Wandspiegel - Leuchten
Seite 181	Ergänzungs-Elemente (serienunabhängig)
Seite 217	Badmöbel-Programme <b>EDGE (Modula und Le Cornici)</b> Preisgruppen - Allgemeine Merkmale - Oberflächen / Farben Oberschränke - Hochschränke
Seite 237	Badmöbel-Programm <b>YOUNG</b> Preisgruppen - Allgemeine Merkmale - Oberflächen / Farben Unterschränke - Oberschränke - Hochschränke
Seite 317	Badmöbel-Programm <b>OLA</b> Preisgruppen - Allgemeine Merkmale - Oberflächen / Farben Unterschränke - Oberschränke - Hochschränke
Seite 419	Badmöbel-Programm <b>UP&amp;DOWN</b> Preisgruppen - Allgemeine Merkmale - Oberflächen / Farben Vorkonfigurierte Waschtisch-/Badmöbelkombinationen
Seite 437	Badmöbel-Programm <b>FLASH / FLASH EVO</b> Preisgruppen - Allgemeine Merkmale - Oberflächen / Farben Vorkonfigurierte Waschtisch-/Badmöbelkombinationen
Seite 477	Technische Hinweise Maße / Becken fugenlose Waschtische Installationsmaße Unterschränke

**VERSAND:**

**Lieferung ausschließlich an Händler-Lager.  
 Frachtfrei ab 700,- EUR Netto-Warenwert.  
 Darunter 50,- EUR netto Versandkosten.**

# Vom Käufer genehmigte Verkaufsbedingungen

---

## 1. PREISE DER PRODUKTE

- Die Preise der Produkte sind ausschließlich die in der am 1. April / 2023 gültigen PREISLISTE angegebenen.
- Die vom Verkäufer in Rechnung gestellten Preise verstehen sich ohne Steuer, Abgaben, Gebühren, Installationskosten, Transport und sonstige Leistungen, die in der Verantwortung des Käufers verbleiben.
- Die Preise können sich, bedingt durch Kostensteigerung der Rohstoffe, Dienstleistungen, Arbeitskräfte und/oder der Preise der Lieferanten und/oder des Unterlieferanten des Verkäufers, ändern Lieferanten und/oder Unterlieferanten des Verkäufers müssen die Preisänderungen mit einer Frist von 60 (sechzig) Tagen angekündigt werden.

## 2. MATERIALIEN UND FARBMUSTER

- Die dem Käufer vom Verkäufer zur Verfügung gestellten Verkaufsunterlagen (Kataloge und Preislisten) und Muster der Produkte bleiben Eigentum des Verkäufers.  
Sie dürfen ohne vorherige schriftliche Genehmigung des Verkäufers weder ausgeliefert noch Dritten gezeigt oder vervielfältigt werden. Die Materialien müssen auf Verlangen des Verkäufers unversehrt zurückgegeben werden.
- Die dem Käufer zur Verfügung gestellten Muster können Abweichungen gegenüber dem verkauften Produkt aufweisen, die sowohl auf technische Aktualisierungen als auch auf die Beschaffenheit des Musters zurückzuführen sind (z.B. Farben, Materialien, Abmessungen) oder durch Umwelteinflüsse wie Feuchtigkeit, Lichteinwirkung, verursacht wurden.  
Solche Unstimmigkeiten können kein Grund zur Anfechtung durch den Käufer bestehen.

## 3. BESTELLUNGEN

- Mit der Erteilung eines Auftrags erklärt der Käufer, die Bedingungen vollständig gelesen und akzeptiert zu haben.
- Mündlich und/oder telefonisch erteilte Aufträge und/oder Auftragsänderungen bedürfen stets der schriftlichen Bestätigung durch den Käufer.
- Der Vertrag wird erst ab dem Datum der Annahme der Bestellung durch den Verkäufer wirksam, zum Zeitpunkt der Erstellung der Auftragsbestätigung durch den Verkäufer.
- Bestellungen und/oder Zusagen von Mitarbeitern, Vertretern und/oder sonstigen Hilfspersonen des Verkäufers binden den Verkäufer in keiner Weise. Deshalb sind alle Bestellungen, die von den oben genannten Subjekten verwaltet werden, nur mit der Auftragsbestätigung des Verkäufers gültig und wirksam die Auftragsbestätigung des Verkäufers.
- Angebote, Gutschriften und/oder Rabatte, die von Vertretern oder anderen Vermittlern gewährt werden, sind nur gültig, wenn sie durch den Verkäufer schriftlich bestätigt wurden.
- Der Verkäufer behält sich das Recht vor, die Eigenschaften und den Preis der Produkte jederzeit zu stornieren oder zu ändern, bevor die Auftragsbestätigung ausgestellt wird.
- Der Verkäufer lehnt jede Verantwortung für eventuelle Ungenauigkeiten und/oder Fehler ab, die in den vom Käufer an den Verkäufer gesendeten Aufträgen enthalten sind.

## 4. AUFTRAGSÄNDERUNGEN

- Der Käufer muss zwingend innerhalb von und nicht später als 24 (vierundzwanzig) Stunden nach der Auftragsbestätigung alle Abweichungen oder Unstimmigkeiten zwischen der Bestellung und der Auftragsbestätigung schriftlich mitteilen, andernfalls beginnt der Verkäufer mit der Ausführung des Vertrages zu den vom Verkäufer bestätigten Bedingungen.
- Es wird davon ausgegangen, dass jede Änderung der Bestellung durch den Käufer, auch wenn sie vom Verkäufer innerhalb der oben genannten Bedingungen akzeptiert wird, eine Änderung der Bestellung zur Folge haben kann.  
Jede Änderung der Bestellung des Käufers, auch wenn sie vom Verkäufer gemäß den vorstehenden Bedingungen akzeptiert wurde, kann zu einer Änderung des Preises und der Lieferzeit der Waren führen.
- Ungeachtet des Vorstehenden kann keine vom Verkäufer bestätigte Bestellung vom Käufer storniert oder geändert werden, außer mit vorheriger schriftlicher Zustimmung des Verkäufers und unter der Voraussetzung, dass der Käufer den Verkäufer für jeglichen Verlust (einschließlich entgangenen Gewinns) vollständig entschädigt Verluste (einschließlich entgangener Gewinne), Aufwendungen (einschließlich aller Kosten für Arbeit und verwendetes Material) und Schäden, die sich aus einer solchen Stornierung ergeben und für die der Käufer haftet Stornierung, gegen die der Verkäufer dem Käufer eine Belastungsanzeige ausstellt.

## 5. LIEFERUNG

- Das in der Auftragsbestätigung angegebene Lieferdatum des Produkts ist lediglich ein Richtwert und für den Verkäufer nicht verbindlich.
- Ab dem Zeitpunkt der Lieferung des Produkts vom Verkäufer an den Käufer (auch per Spediteur) gehen alle Risiken vollständig und ausschließlich zu Lasten des Käufers.
- Der Verkäufer behält sich das Recht vor, für alle als riskant erachteten Transportsituationen und/oder gemäß den Vorschriften der verschiedenen Bestimmungsländer des Produkts Zuschläge auf den Preis zu erheben.
- Wenn die Lieferfrist des Produkts in Tagen ausgedrückt wird, sind diese als Arbeitstage (von Montag bis einschließlich Freitag) zu verstehen. Es wird davon ausgegangen, dass die Bedingungen während der Schließungszeiten für Feiertage und/oder in Verbindung mit gesetzlichen Feiertagen, die in dem Land gelten, in dem der Verkäufer seinen Betriebssitz hat, ausgesetzt sind.
- Jegliche Verspätung in Bezug auf den Liefertermin der Produkte berechtigt den Käufer nicht dazu, vom Verkäufer Schadenersatz und/oder Vertragsstrafen zu verlangen.
- Der Verkäufer übernimmt keinerlei Haftung und der Käufer hat keinen Anspruch auf Schadenersatz und/oder Vertragsstrafen gegenüber dem Verkäufer.  
Verzögerungen bei Dritten, einschließlich Lieferanten und Unterlieferanten, Ursachen höherer Gewalt wie Mobilmachung, Aufruhr, Streik oder Aussperrung, Krieg, Epidemien, Aussperrungen, Unfälle oder Ausfälle von Maschinen oder Werkzeugen, Brände, Einstürze, Überschwemmungen, Erdbeben, übermäßige Temperaturen, Wetterereignisse, behördliche Maßnahmen (insbesondere Export- oder Reexportverbote, Nichterteilung oder Widerruf notwendiger Exportlizenzen) und allgemein jedes andere Ereignis, das zu einem vollständigen oder teilweisen Stillstand der Anlagen des Verkäufers und/oder der Werke des Verkäufers führt.
- In jedem Fall kann sich der Käufer nicht auf die verspätete Lieferung der Produkte berufen, um vom Vertrag zurückzutreten oder die Zahlung für die Produkte zu verzögern.
- Die Lieferung von Produkten, wie z.B. Teillieferungen, kann vom Käufer nicht verweigert werden.

## 6. TRANSPORT

- Sofern nicht anders vereinbart, gilt der Transport der Produkte "ab Werk" oder "Ex-Works".
- Der Transport, auch wenn er vom Verkäufer auf Wunsch und/oder im Interesse des Käufers organisiert wird, erfolgt stets auf Gefahr des Käufers.
- Für Lieferungen mit einem Nettobetrag unter Euro 700,00 (siebenhundert/00) wird eine Frachtkostenpauschale von Euro 50,00 (fünfzig/00) berechnet.

## Vom Käufer genehmigte Verkaufsbedingungen

### 7. PRODUKTKONTROLLE

- Es liegt in der ausschließlichen Verantwortung des Käufers, die erhaltenen Produkte, die Gegenstand der Bestellung/Auftragsbestätigung sind, auf Übereinstimmung der Anzahl der Packstücke, Eigenschaften und Abmessungen sowie die Unversehrtheit des Produkts zu überprüfen.
- Der ordnungsgemäße Empfang des Produkts gilt daher mit der Unterzeichnung des Lieferscheins ("D.D.T.") als bestätigt.

### 8. PRODUKTINSTALLATION

- Der Verkäufer empfiehlt, die Installationsanweisungen für das Produkt zu befolgen, die zusammen mit dem Produkt geliefert werden,  
Es versteht sich, dass der Verkäufer in keiner Weise für Schäden (direkt und/oder indirekt) haftet, die durch die falsche Installation des Produkts oder unsachgemäße Verwendung verursacht werden.

### 9. REKLAMATIONEN UND RÜCKSENDUNGEN

- Stellt der Käufer Mängel am Produkt fest, so hat er diese innerhalb von 8 (acht) Tagen ab Lieferung dem Verkäufer zu melden.
- Beanstandungen müssen schriftlich, per E-Mail/Fax erfolgen, wobei die Art des festgestellten Mangels / Fehlers unter Angabe aller notwendigen Referenzen (z.B. Bestellnummer, DDT oder Rechnung) und unter Beifügung deutlicher Bilder des Produkts.
- Produktrückgaben werden ohne vorherige schriftliche Zustimmung des Verkäufers nicht akzeptiert.
- Ein Klebeband (oder eine andere gleichwertige Methode) muss auf das zurückgegebene Produkt geklebt werden, um den angeblichen Defekt und/oder Fehler zu melden, und es muss in einwandfreiem Zustand und ordnungsgemäß verpackt zurückgegeben werden, andernfalls wird der Verkäufer keine Rückgabe akzeptieren.
- Der Verkäufer schließt, sofern nicht anders vereinbart, die Rücknahme oder Rückerstattung für bereits benutzte oder in jedem Fall bereits installierte Produkte aus.
- Bei der Rücksendung an den Verkäufer werden die Produkte sorgfältig von Fachpersonal überprüft; Wenn an dem zurückgesandten Produkt keine Produktionsmängel/-fehler festgestellt werden, die auf den Verkäufer (oder seine Lieferanten oder Unterlieferanten) zurückgeführt werden können, steht es dem Käufer zur Abholung zur Verfügung; 7 (sieben) Tage nach der Mitteilung über die Nichtannahme der Rücksendung, ohne dass das Produkt vom Käufer abgeholt wurde, ist der Verkäufer berechtigt, über das Produkt zu verfügen.

### 10. GARANTIE

- Der Verkäufer garantiert die Produkte gemäß den europäischen Vorschriften.
- Die Garantie des Verkäufers erstreckt sich nicht auf:
  - a) indirekte Schäden, die eventuell an anderen materiellen Gegenständen oder an einem anderen Element verursacht wurden, das nicht integraler Bestandteil des Produkts ist Produkt;
  - b) die Kosten für die Demontage und die erneute Montage des Produkts und der zugehörigen Konstruktionsteile.
- Die Garantie auf die Produkte wird nicht anerkannt
  - a) für Fehler/Defekte oder Schäden, die auf normalen Verschleiß der Komponenten und/oder nicht-konformen Gebrauch des Produkts zurückzuführen sind;
  - b) für Mängel oder Schäden, die durch Nichtbeachtung der in der Bedienungsanleitung beschriebenen Gebrauchs-, Wartungs-, Pflege- und Reinigungshinweise entstehen Produktblatt;
  - c) für etwaige Unterschiede in Farbton/Farbe, die alle Produkte im Laufe der Zeit aufgrund von Umgebungs- und Kunstlicht, Wärme, Wetter usw. erfahren können und künstlichem Licht, Hitze, Dampf, Feuchtigkeit und Alterung. Solche Abweichungen können bei Fertigstellungen nach der ersten Lieferung deutlicher sein.  
Diese Änderungen können bei Fertigstellungen nach der ersten Lieferung deutlicher sein; dies kann kein Grund für eine Beanstandung oder Rückgabe des Produkts sein;
  - d) für Mängel und/oder Schäden, die durch unsachgemäßen Einbau, Manipulationen, Änderungen, Umbauten oder Reparaturen durch den Käufer oder durch Dritte entstehen.
- Die Garantie des Verkäufers für die Produkte erlischt im Falle von:
  - a) Fehler/Mängel oder Schäden an einzelnen Produktkomponenten durch fehlerhafte oder nicht fachgerecht ausgeführte Montage, um hydraulische und elektrische Anschlüsse, die von nicht spezialisiertem Personal ausgeführt werden und/oder die nicht den im Herstellungs-/Installationsland geltenden Normen entsprechen und/oder die nicht mit dem Produktblatt übereinstimmen.
  - b) für Mängel/Fehler oder Schäden, die durch den Transport des Produkts oder einzelner Komponenten desselben verursacht werden;
  - c) für Mängel/Fehler oder Schäden an einzelnen Komponenten des Produkts, die durch Demontage, Montage und Installation entstanden sind, Manipulationen und Änderungen, die der Käufer vornimmt;
  - d) für Fehler/Defekte oder Schäden an Elementen und/oder Konstruktionen, die andere Komponenten beherbergen (z.B. Wasserhähne, Waschbecken usw.), wenn diese nicht vom Verkäufer geliefert werden.

### 11. EIGENTUMSVORBEHALT

- Bis zur vollständigen Bezahlung des Preises durch den Käufer bleibt das vertragsgegenständliche Produkt Eigentum des Verkäufers.
- Während dieses Zeitraums darf der Käufer die gekauften Produkte nicht veräußern, verwenden, beschlagnahmen oder pfänden oder über sie verfügen. oder anderweitig zu veräußern, andernfalls kann der Verkäufer die sofortige Zahlung aller ausstehenden Beträge verlangen, unbeschadet des Rechts des Verkäufers, den Vertrag in Übereinstimmung mit den Vertragsbedingungen zu kündigen.  
Der Verkäufer hat das Recht, den Vertrag gemäß Art. 1456 des italienischen Bürgerlichen Gesetzbuchs zu kündigen, unbeschadet des Anspruchs auf Schadensersatz.

### 12. ZAHLUNGEN

- Die Zahlungen für die Produkte sind zu den Fälligkeitsterminen und gemäß den Angaben in den Rechnungen des Verkäufers zu leisten, und zwar zu dessen Wohnsitz des Verkäufers (Rechnungsanschrift)
- Zahlungen des Käufers in anderer als der vom Verkäufer angegebenen Form müssen vom Verkäufer akzeptiert werden; wenn Zahlungen des Käufers durch andere als die vom Verkäufer angegebenen Zahlungsmittel müssen vom Verkäufer akzeptiert werden; erfolgt die Zahlung durch Scheck oder Wechsel, so gelten diese als "vorbehaltlich des Einzugs" akzeptiert.
- Der Käufer kann die Zahlung der vom Verkäufer ausgestellten Rechnungen ohne Angabe von Gründen über die angegebenen Fristen hinaus verschieben und/oder aussetzen.
- Bei gestundeter/geratener Zahlung des Rechnungsbetrages führt die Nichteinhaltung auch nur einer Zahlungsfrist zum automatischen Verfall der Rechnung bei gestundeter/geratener Zahlung des Rechnungsbetrages führt die Nichteinhaltung auch nur einer einzigen Zahlungsfrist zum automatischen Verfall des Fristvorteils und zur sofortigen Einziehung des gesamten Betrages durch den Verkäufer. In jedem Fall werden für jeden Tag des Verzuges gegenüber der vereinbarten Zahlungsfrist die gesetzlich geschuldeten Verzugszinsen

## Vom Käufer genehmigte Verkaufsbedingungen

---

berechnet.

- Beim Verkäufer eingehende Vorauszahlungen werden nicht verzinst und bei Nichteinhaltung der Zahlungsbedingungen ohne Aufschlag zurückerstattet.
- Beim Verkäufer eingegangene Anzahlungen werden nicht verzinst und sind ohne zusätzliche Kosten zurückzuerstatten, wenn der Verkäufer die Bestellung des Käufers nicht annimmt. Der Vorschuss bleibt im Falle der Stornierung der Bestellung durch den Käufer ohne Einhaltung des vorherigen Art. 4 vom Verkäufer erworben.
- Der Erhalt der Rechnung ohne jegliche schriftliche Reklamation seitens des Käufers bedeutet die Anerkennung der in der genannten Rechnung angegebenen Schuld gemäß Art. 1988 des italienischen Zivilgesetzbuches.
- Der Käufer kann aus keinem Grund, einschließlich angeblicher Mängel der Produkte, die Zahlung der Produkte aussetzen oder verzögern.
- Der Verkäufer ist berechtigt, vom Käufer auch während der Durchführung des Vertrages Anzahlungen oder die vollständige Bezahlung des Produktes zu verlangen.

### 13. NICHTZAHLUNGEN und NICHTERFÜLLUNG

- Auf alle Beträge, die der Käufer nicht zu den auf der Rechnung angegebenen und/oder zwischen den Parteien vereinbarten Fälligkeitsterminen bezahlt, werden Verzugszinsen in Höhe des im Gesetzesdekret 192/2012 und nachfolgenden Änderungen und Ergänzungen angegebenen Satzes erhoben.  
Auf alle Beträge, die der Käufer nicht zu den in der Rechnung angegebenen und/oder zwischen den Parteien vereinbarten Fälligkeitsterminen bezahlt hat, werden Zinsen fällig.
- In jedem Fall berechtigt die Nichtbezahlung des Preises, auch teilweise, den Verkäufer zur Aussetzung der Ausführung der Bestellung und führt automatisch zu der Verkäufer verlängert automatisch die Lieferfrist des Produkts.
- In jedem Fall hat der Verkäufer das Recht, den Vertrag wegen Nichterfüllung des Käufers gemäß Art. 1456 C.C., (des italienischen Zivilgesetzbuches) unbeschadet des Schadensersatzes.
- Im Falle des Konkurses oder der Zulassung eines Insolvenzverfahrens über das Vermögen des Käufers sowie im Falle von Zwangsvollstreckungsmaßnahmen und/oder Protesten gegen den Käufer oder allgemein im Falle von Veränderungen in der finanziellen Leistungsfähigkeit des Käufers, oder wenn eine Vertragsverletzung festgestellt wird, außer im Falle einer Kündigung gemäß Art. 1456 des italienischen Bürgerlichen Gesetzbuches, werden die Schulden des Käufers als sofort fällig betrachtet und der Verkäufer hat das Recht, vom Vertrag zurückzutreten.  
Die Schulden des Käufers werden als sofort fällig betrachtet und der Verkäufer hat das Recht, gemäß Art. 1373 des italienischen Zivilgesetzbuches, ohne Vorankündigung vom Vertrag zurückzutreten,
- Die Ausführung des Vertrages kann jederzeit im Falle einer Änderung der finanziellen Verhältnisse des Käufers gemäß und in Übereinstimmung mit Artikel 1461 des italienischen Zivilgesetzbuches ausgesetzt werden

### 14. VERTRAULICHKEIT UND EXKLUSIVITÄT

- Der Besteller ist verpflichtet, über alle Informationen technischer Art (wie z.B. Zeichnungen, Prospekte, Unterlagen, Formeln und Schriftverkehr) und kaufmännischer Art absolutes Stillschweigen zu bewahren (wie, rein beispielhaft, Zeichnungen, Prospekte, Dokumentationen, Formeln und Korrespondenz) und kommerzieller Art (einschließlich Vertragsbedingungen, Verkaufspreise, Zahlungsbedingungen, Verkaufsstrategien) (einschließlich Vertragsbedingungen, Verkaufspreise, Zahlungsbedingungen, Verkaufsstrategien), sowie alle anderen Informationen des Verkäufers, die bei der Erfüllung des Vertrages erlangt oder erhalten wurden.
- Die technischen Informationen und alle anderen gewerblichen Schutzrechte (Marken, Patente, Modelle, Urheberrechte usw.), die der Verkäufer dem Käufer zur Verfügung stellt, bleiben ausschließliches Eigentum des Verkäufers, und es ist verboten, sie auf irgendeine Weise zu verwenden/verbreiten

### 15. GERICHTSSTAND UND ANWENDBARES RECHT

- Für alle Streitigkeiten im Zusammenhang mit den hier geregelten Vertragsverhältnissen ist, unbeschadet des Rechts des Verkäufers auf eine andere Wahl, zuständig die ausschließliche Zuständigkeit der italienischen Justizbehörden und des Gerichts von Pordenone sowie das anwendbare Recht sind das italienische Recht.

### 16. PRIVACY-POLITIK

- Mit Bezug auf die vorgesehenen Erfüllungen hinsichtlich des Schutzes personenbezogener Daten gemäß EU-Verordnung 2016/679 ("GDPR") und Gesetzesdekret 196/2006, modifiziert durch das Gesetzesdekret 101/2018, hat der Verkäufer die Datenschutzerklärung in Bezug auf den Umfang, die Art und Weise und die Qualität der Verarbeitung personenbezogener Daten innerhalb dieser Bedingungen oder in weiteren damit verbundenen Dokumenten zur Verfügung gestellt, ausschließlich für die Erfüllungen des Abschlusses und der Durchführung des Vertrages und für die Erfüllungen, auch rechtlicher Art, die mit der Verwaltung des Vertragsverhältnisses mit dem Käufer eng verbunden sind.

### 17. ANWENDUNG

- Die vorliegenden Bedingungen sind integraler Bestandteil aller Kaufverträge über die von PUNTOTRE S.r.l. hergestellten und/oder vertriebenen Produkte vermarktet von PUNTOTRE S.r.l. (C.F./PIVA: 01250700935), mit eingetragenem Sitz in Via San Giovanni di Livenza, 19/G - 33077 Sacile (PN) - Italien ("Verkäufer") mit einem anderen Unternehmen oder einer anderen juristischen, kollektiven oder individuellen Person, die für Zwecke im Zusammenhang mit ihrer Tätigkeit kauft geschäftliche und/oder berufliche Tätigkeit.
- Allgemeine Geschäftsbedingungen des Bestellers, insbesondere Einkaufsbedingungen des Bestellers, gelten nicht für auf mit dem Verkäufer vereinbarte Verträge, es sei denn, dass dieser ausdrücklich schriftlich zustimmt; in jedem Fall aber, wenn nicht schriftlich davon abgewichen wird, Das Bestehen etwaiger Bedingungen des Käufers schließt die Wirksamkeit dieser Bedingungen nicht aus.
- Der Käufer nimmt zur Kenntnis und akzeptiert, dass der Verkäufer diese Bedingungen jederzeit ändern, ergänzen und/oder variieren kann. In Übereinstimmung mit den Bestimmungen der Artikel 1341 und 1342 des Bürgerlichen Gesetzbuches werden die folgenden Klauseln ausdrücklich genehmigt: 1. PREISLISTE; 4. AUFTRAGSÄNDERUNGEN; 5. LIEFERUNG; 9. REKLAMATIONEN UND RETOUREN; 12. ZAHLUNGEN; 13. UNZULÄSSIGKEITEN und NICHT-ERFÜLLUNG; 14. VERTRAULICHKEIT UND EXKLUSIVITÄT; 15. GERICHTSSTAND UND ANWENDBARES RECHT;

**BAD-DIREKT / PUNTOTRE - Änderungen, Irrtümer und Druckfehler vorbehalten. Preise in Euro zzgl. MwSt. Technische Änderungen, die der Produktverbesserung dienen, ohne Ankündigung möglich.**

## WICHTIG: Neuerungen und Hinweise für unsere Händler

Sie haben bereits mit individual 4 gearbeitet? Hier einige Neuerungen und Änderungen für Sie im Überblick:

- ✓ Unser beliebtestes Waschtisch-Material in weiß matt, die preisgünstigere Alternative zu CORIAN, darf nicht mehr unter seinem bisherigen Namen vertrieben werden... und heißt jetzt SOLIDTEK - siehe ab Seite 88.
- ✓ OCRITECH und SOLIDTEK (bisher Tecnoril) sind nur noch in weiß erhältlich.
- ✓ Die rahmengeführten Serien Modula und Le Cornici wurden als Serie "EDGE" zusammengefasst. An der Konfiguration in der Preisliste ändert sich nichts: Ergänzen Sie OLA oder YOUNG Möbel um die entsprechenden Rahmen.
- ✓ NEU: SILK Seidenfinish-Oberflächen mit Anti-Fingerprint, siehe Oberflächen-Übersichten zu Beginn jeder Badmöbel-Serie, z.B. auf Seite 241.
- ✓ NEU: GRESS fugenlose Waschtische sind nun optional mit farbigen KERAKOLL-Becken erhältlich, siehe Seite 55.
- ✓ NEU: OCRITECH Waschtische mit 3-seitiger Abkantung erhalten Sie jetzt mit META-Becken, die über mehrere Unterschränke hinweg angeordnet und bis an den Waschtisch-Rand platziert werden können, siehe Seite 79.
- ✓ NEU: MINERALTEK-Color-Waschtische in vielen Farben, siehe Seite 96.
- ✓ NEU: HPL Waschtischplatten und fugenlose Waschtische mit HPL FOLDING. Siehe ab Seite 68.

### TIPPS Ihrer Waschplatz-Experten-Zentrale Deutschland:

- Gerne zeigen wir Ihnen, wie Sie schnell, effizient und erfolgreich mit individual 5 und dieser Preisliste arbeiten. Kontaktieren Sie die Waschplatz-Experten-Zentrale in Ludwigsburg. Wir unterstützen Sie telefonisch, online oder persönlich. Zusätzlich senden wir Ihnen gerne Videos zu verschiedenen Themen.
- Wir unterstützen die Platzierung von Ausstellungsware bei Waschplatz-Experten Stützpunkt-Partnern, sprechen Sie uns an. Ausstellungsware zu Sonderkonditionen muss min. 12 Monate platziert werden.
- Sie möchten neu mit uns starten? Nehmen Sie mit uns Kontakt auf, wir erläutern Ihnen gerne die Möglichkeit einer Zusammenarbeit als Stützpunkt- oder Vermittlungs-Partner. Informationen dazu auch unter [www.waschplatz-experten.com/b2b](http://www.waschplatz-experten.com/b2b) und natürlich telefonisch.
- Übrigens: Kennen Sie die Puntotre-Planungssoftware, mit der Sie blitzschnell individuelle Waschplätze planen können - mit völliger Preisklarheit? Sprechen Sie uns darauf an.
- Sie möchten individuelle Waschplätze vertreiben, aber sich nicht selbst mit der professionellen Beratung unseres Sortimentes beschäftigen? Dann bieten wir Ihnen ein lukratives Vermittlungs-Konzept, fragen Sie uns.

### Viel Spaß und Erfolg beim Arbeiten mit individual 5.

Waschplatz-Experten Zentrale Stuttgart | Bad Direkt  
Deutsche Werksausstellung & Trainingszentrum  
Kammererstraße 8  
D-71636 Ludwigsburg

Telefon: 07141 1421692  
[service@waschplatz-experten.com](mailto:service@waschplatz-experten.com)  
[www.waschplatz-experten.com/b2b](http://www.waschplatz-experten.com/b2b)



P.S.: Mit individual DeLuxe bieten wir echten Profis ein exklusives Zusatzsortiment von Puntotre. Sprechen Sie uns an.

# Hinweise für Auswahl und Bestellung

Gewünschter Artikel: **Waschtisch-Unterschränke**

Gewünschte Badmöbel-Serie: **Badmöbel-Programm YOUNG**

Gewünschte Schrank-Höhe: **H. 48 cm**

Platz für allgemeine Hinweise	Preisgruppen			
	1	3	4	10
	Laminat Materic	Farbig lackiert matt	Farbig lackiert Hochglanz und Silk	Holz Ausführungen furniert matt

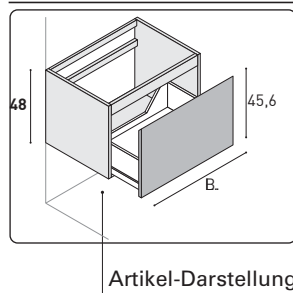

Waschtisch-Unterschrank mit 1 Auszug. Preisgruppen



\* Bei Waschtisch-Unterschränken Tiefe 40 cm und einem fugenlosen Waschtisch ist die vordere Korpusstrebe aus Metall.

Artikel-Beschreibung und Zusatz-Hinweis			Eigenschaften und passendes Zubehör			
P	L	Codice	1	3	4	10
<b>40*</b>	60	<b>BL1474C</b>	427	561	618	678
	70	<b>BL1475C</b>	444	580	638	702
	80	<b>BL1476C</b>	472	610	670	739
	90	<b>BL1477C</b>	506	676	744	818
	100	<b>BL1478C</b>	530	675	742	817
	120	<b>BL1479C</b>	633	781	860	945
<b>45,5</b>	60	<b>BL1452C</b>	475	622	685	754
	70	<b>BL1453C</b>	492	644	709	780
	80	<b>BL1454C</b>	524	677	745	820
	90	<b>BL1455C</b>	561	750	825	908
	100	<b>BL1456C</b>	588	748	824	907
	120	<b>BL1457C</b>	701	867	954	1.050
<b>51</b>	60	<b>BL1458C</b>	475	622	685	754
	70	<b>BL1451C</b>	492	644	709	780
	80	<b>BL45C6</b>	524	677	745	820
	90	<b>BL1470C</b>	561	750	825	908
	100	<b>BL45C8</b>	588	748	824	907
	120	<b>BL1480C</b>	701	867	954	1.050

In diesem Raster sind Abmessungen, Bestell-Nummer und Preise des gewünschten Artikels enthalten

**HINWEIS:**

**Werden bei einem Produkt Oberflächen/Farben aus unterschiedlichen Preisgruppen kombiniert (z.B. Front Laminat, Korpus Lackiert) so gilt der Preis der höheren Preisgruppe.**

## Muster-Box als Grundausstattung für Waschplatz-Experten - Rückvergütung möglich

- Laminat-Materic Oberflächen / Farben
  - Echtholz-Furniere Oberflächen/ Farben
  - 50 Basisfarben Farbfächer
  - 4 Metallfarbene Oberflächen
  - FLASH-Farbfächer
  - Farb-und Materialmuster der Waschtischmaterialien HPL, Gress, Lava, Concrete, Solidtek, Ocritech®, Corian®
- Preis für Muster-Box € 200,- (Netto)**

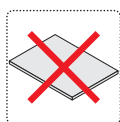

Artikel ohne Abdeckplatte.  
**Bei Bestellung zusätzlich bestellen**

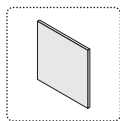

Seitenteile, zwingend bestellen im **Badmotel-Programm EDGE (Modula und Le Cornici)**

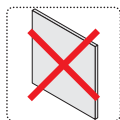

Seitenteile nicht erforderlich



Unterschrank geeignet zur Kombination mit Structura **Metall-Elementen**.  
**Nur für Schrank-Tiefe 51 cm möglich (siehe Seite 207 unter Ergänzungselemente)**

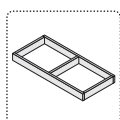

Schubkasten-Einsätze (ohne Boden) geeignet für Waschtisch/Unterschranke und Unterschranke  
**(siehe Seite 215 unter Ergänzungselemente)**



Keine Sonderanfertigung möglich

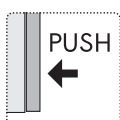

Push-Pull-System möglich

**Aufpreis pro Front**

Tür	<b>MG246</b>	€ 14
Schublade	<b>MG247</b>	€ 84

(Berechnungsbeispiele siehe nachfolgende Seite)

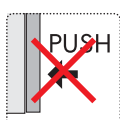

Kein Push-Pull-System möglich

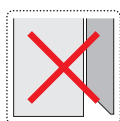

Nur mit Griff möglich

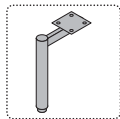

VERTIGO Einstellfuß möglich (siehe Seite 212)



Set mit 2 LED-Innenbeleuchtungen, mit Bewegungssensor (12 Volt - 4000°K - 9,6Watt/ml)

**MG105** € 286 Jedes Fach



# Aufpreise für Push-Pull-System - Berechnungsbeispiele

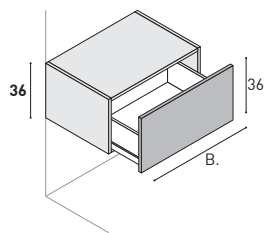
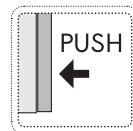

Bestell-Nr. BA1608C

n° 1 Aufpreis 1 Auszug MG247 + 84,00

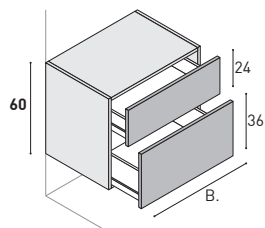

Bestell-Nr. BA956C

n° 2 Aufpreis 2 Auszüge (2 x MG247) + 2 x 84,00 = + 168,00

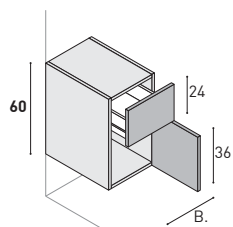

Bestell-Nr. BA944C

n° 1 Aufpreis 1 Auszug MG247 + 84,00  
n° 1 Aufpreis 1 Tür MG246 + 14,00

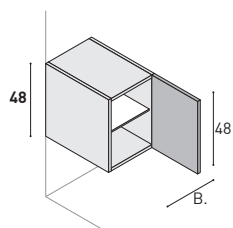

Bestell-Nr. BA1440

n° 1 Aufpreis 1 Tür MG246 + 14,00

## Details zu Schränken mit integrierten Wäschekörben.

### Unterschränke und Hochschränke T.35

### Unterschränke und Hochschränke T.51/67

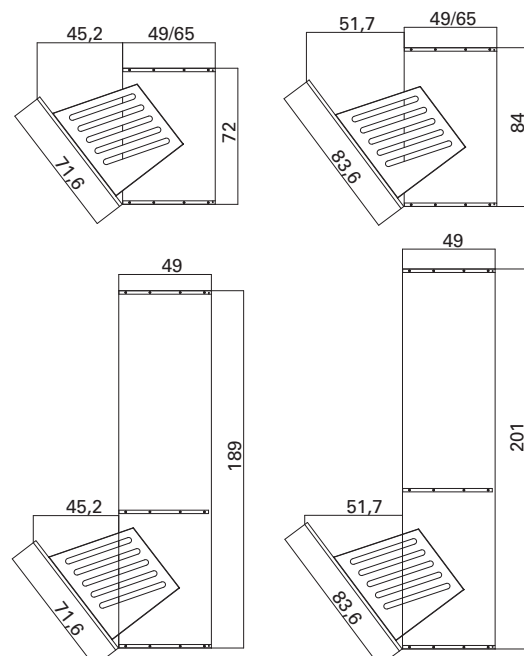
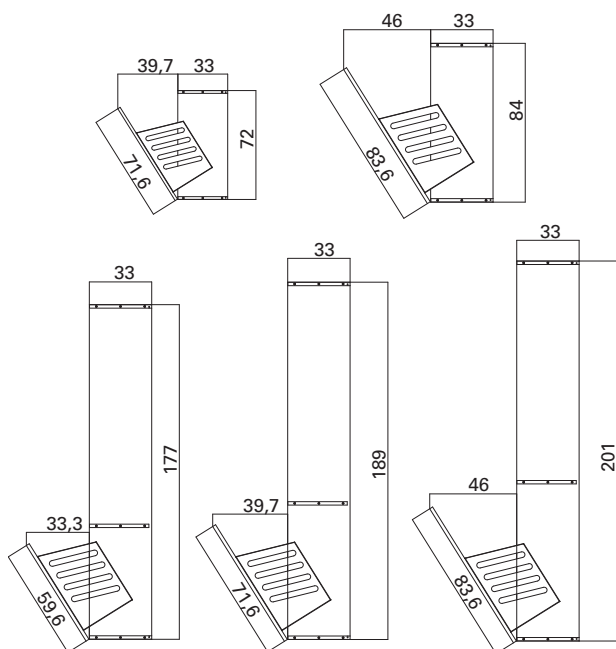

# Allgemeine Modularität (eventuelle Ausnahmen siehe jeweiliges Badmöbel-Programm)

## Waschtisch-Unterschrank und Unterschränke, H.24

## Waschtisch-Unterschrank und Unterschränke, H.36

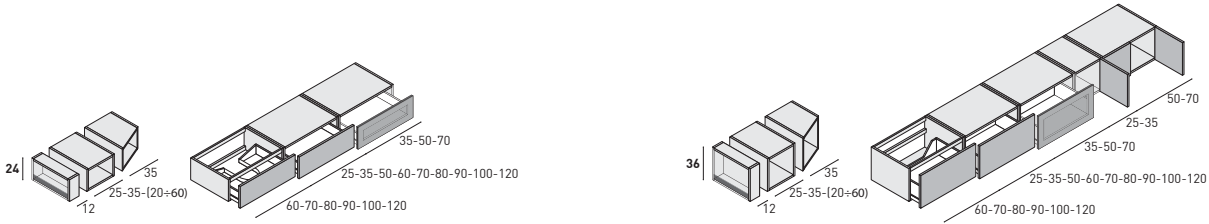

## Waschtisch-Unterschrank und Unterschränke, H.48

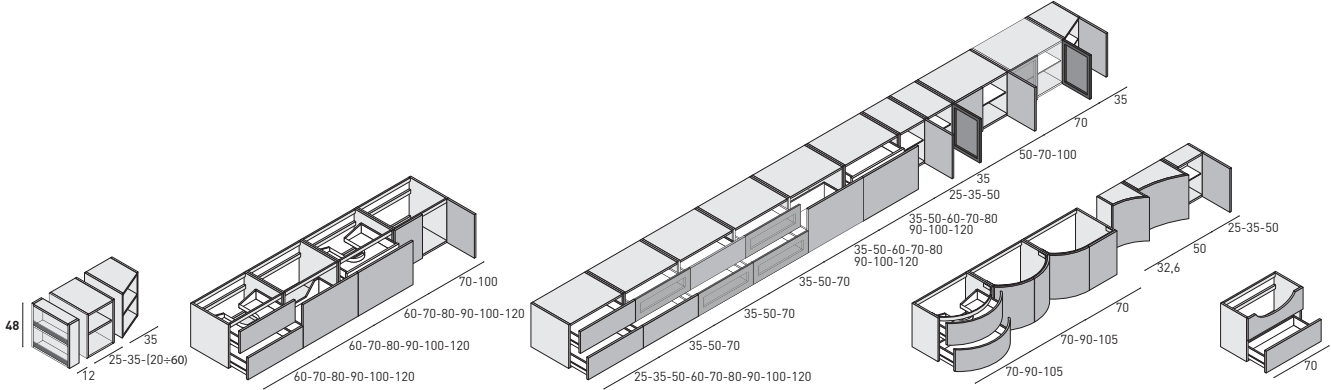

## Waschtisch-Unterschrank und Unterschränke, H.60

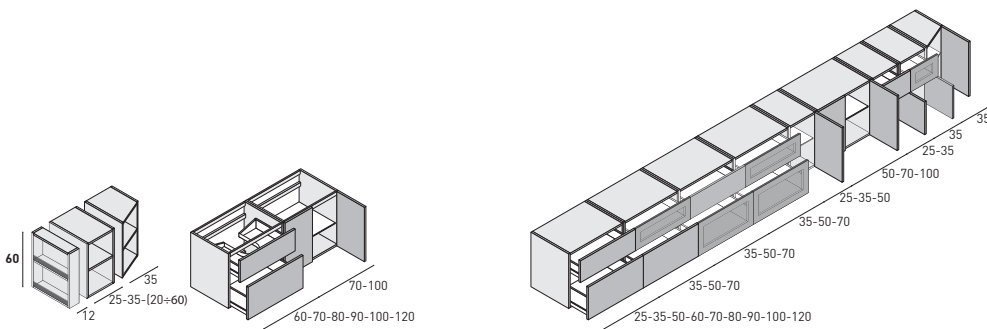

## Waschtisch-Unterschrank und Unterschränke, H.72

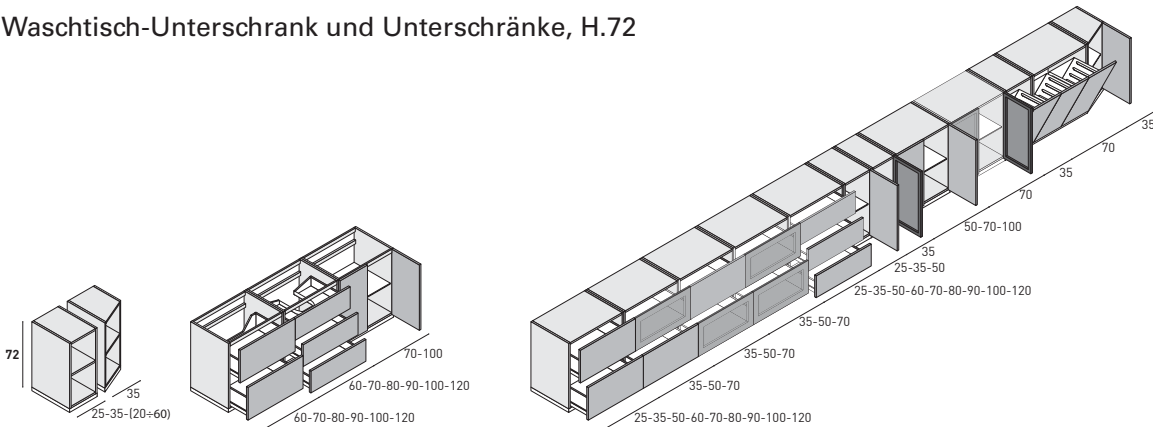

## Waschtisch-Unterschrank und Unterschränke, H.74

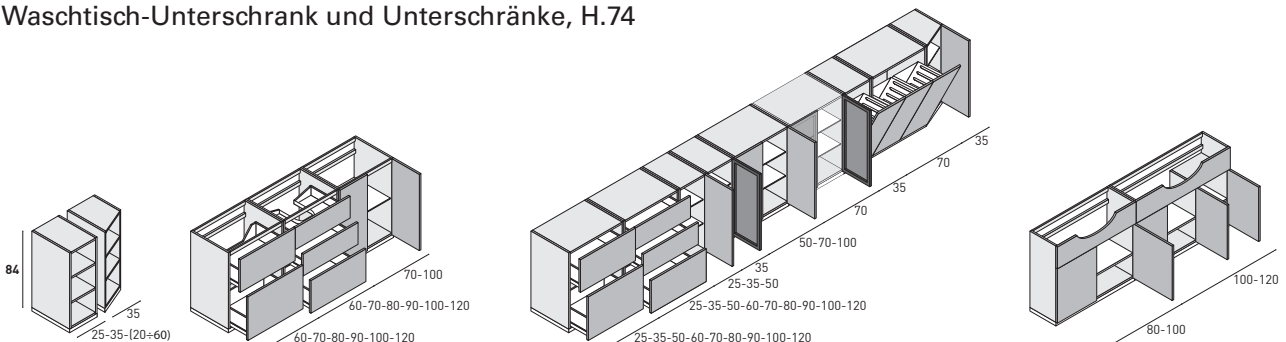

# Allgemeine Modularität (eventuelle Ausnahmen siehe jeweiliges Badmöbel-Programm)

## Oberschränke mit Klapptür und Kipptür H.24-36



## Seitenregale

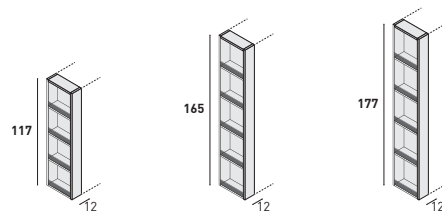

## Oberschränke H.48

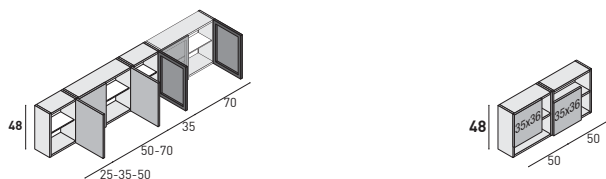

## Hochschränke wandhängend H.117

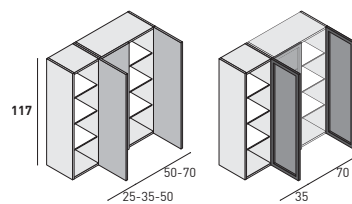

## Oberschränke H.60



## Hochschränke wandhängend H.165

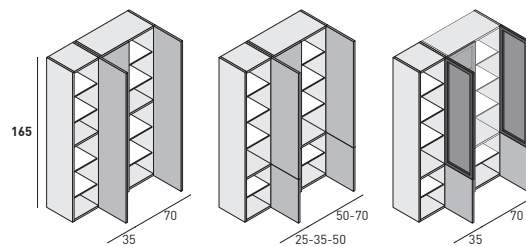

## Oberschränke H.72

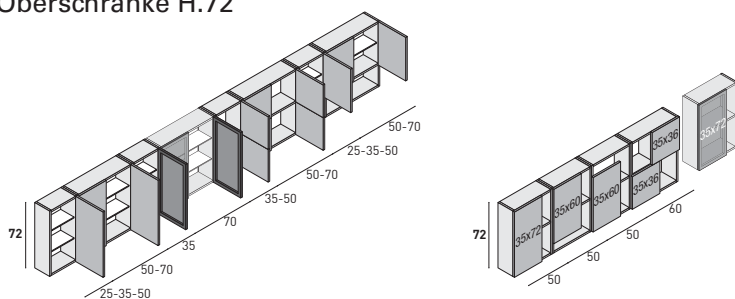

## Hochschränke wandhängend H.177

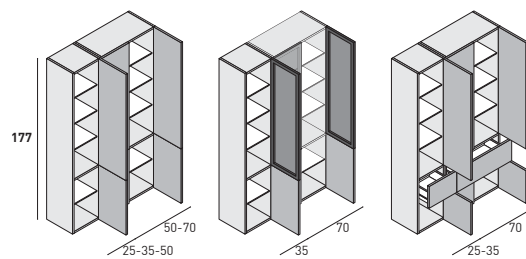

## Oberschränke H.84

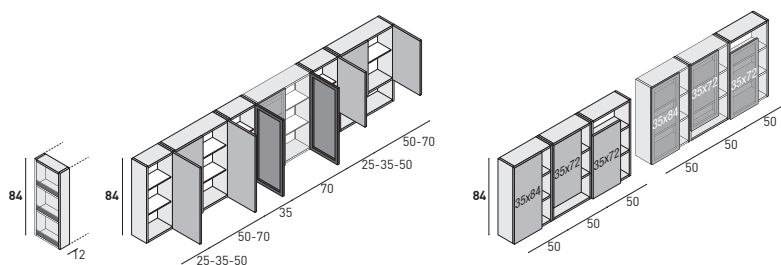

## Hochschränke bodenstehend H.189

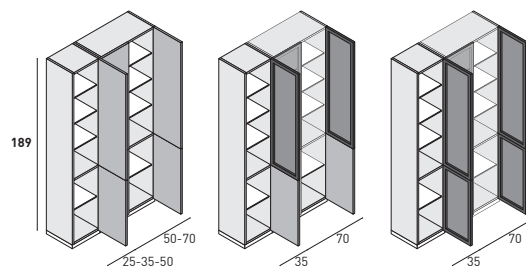

## Oberschränke H.117

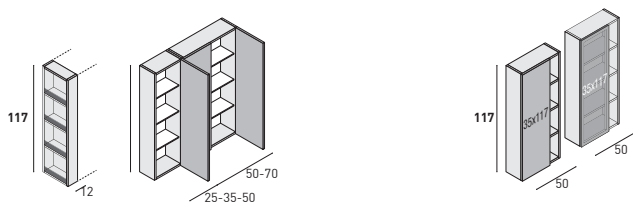

## Hochschränke bodenstehend H.201

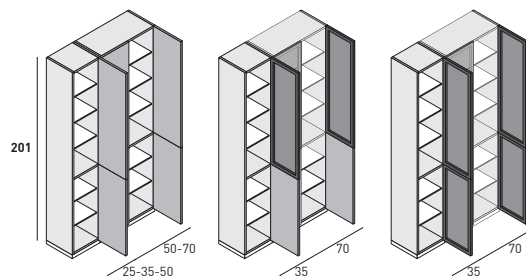

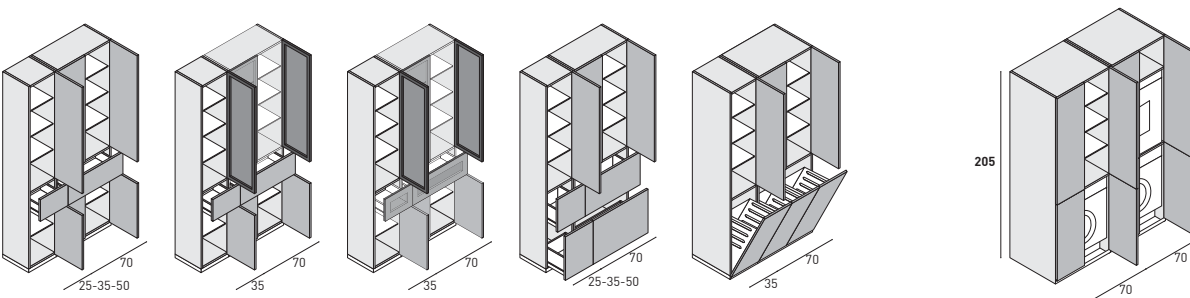
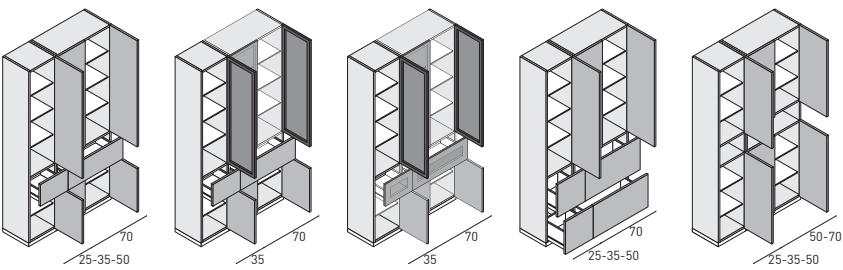
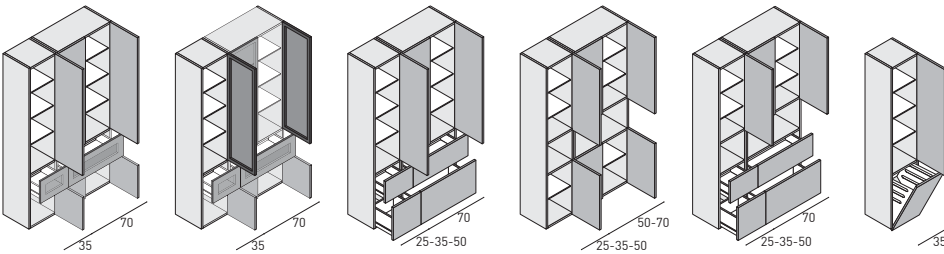
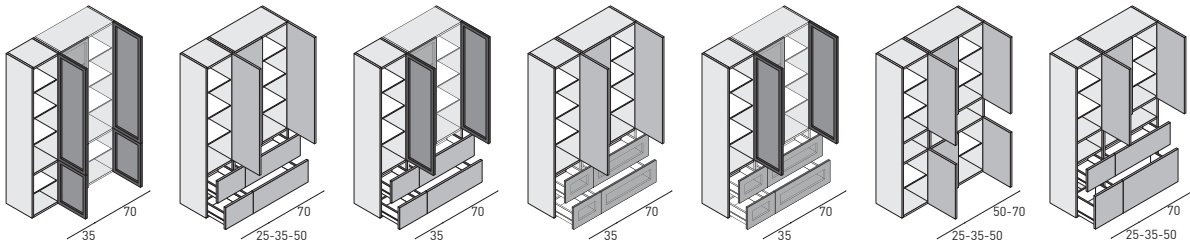
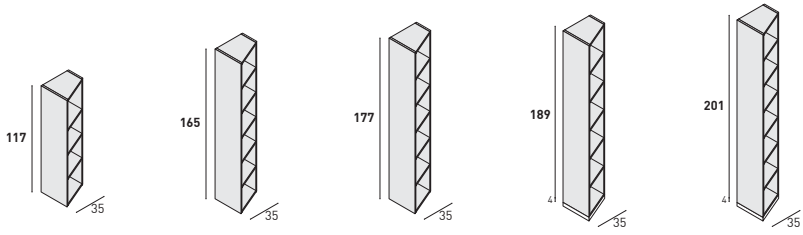

# Maße und Details zu Schubladen/Auszügen

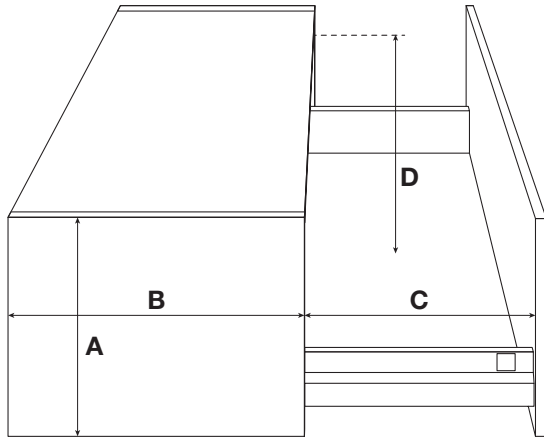

Ausgezogene Schubladenlänge		
B	C	E
35 cm	27 cm	3,5 cm
40 cm	27 cm	8 cm
45,5 cm	37 cm	4 cm
51 cm	37 cm	9,5 cm
67 cm	47 cm	14 cm

- A. Unterschrank-Höhe
- B. Unterschrank-Tiefe (inklusive Front)
- C. Ausgezogene Schubladenlänge
- D. Lichtes Innenmaß

STANDARD

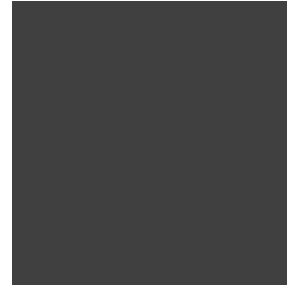

ZWISCHENRAUM

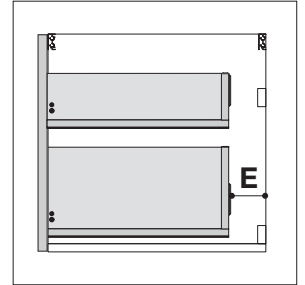

Korpusfarbe Innenseiten und Schubladen ANTHRAZIT

Abstand zwischen Auszug-Rückseite und Wand

## Schubladen-Höhen mit Griffen oder Push-Pull

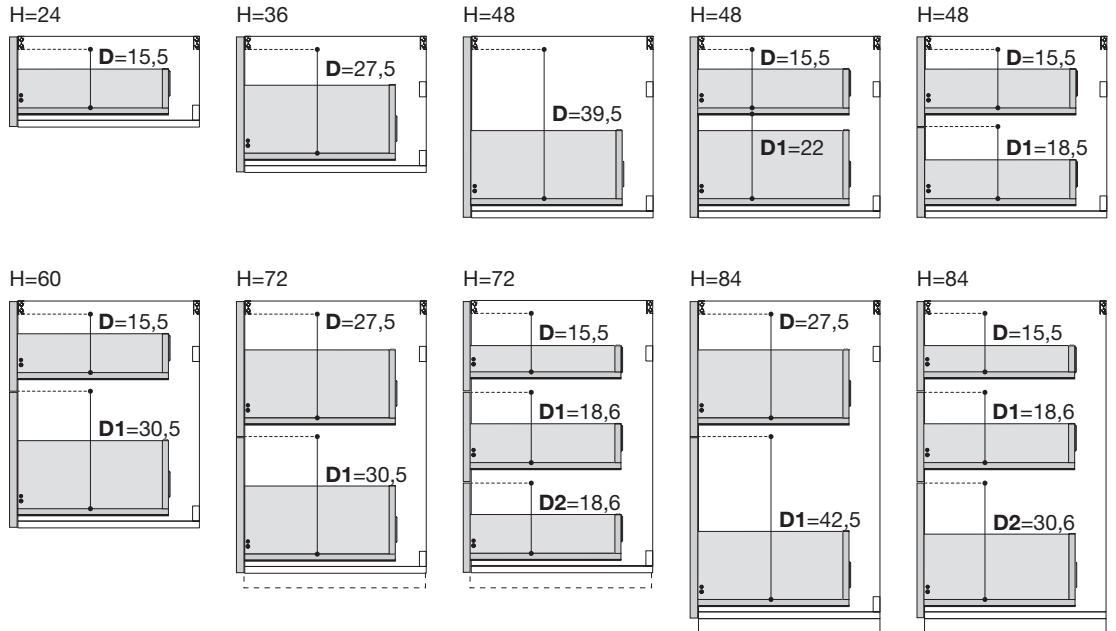

## Schubladen-Höhen mit integrierten Griffleisten

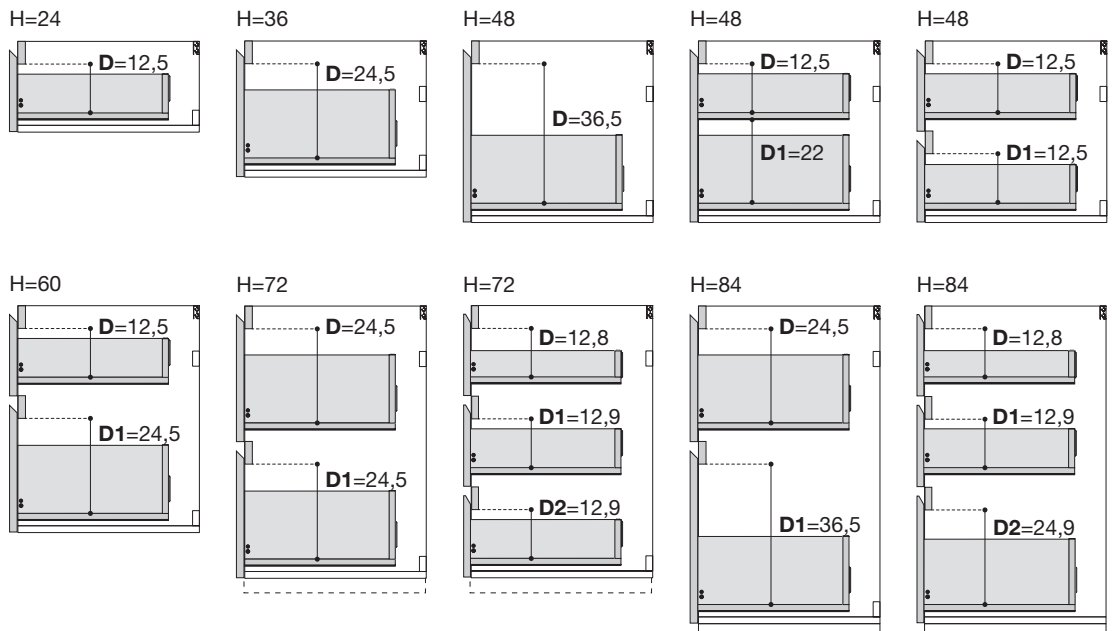

## Sonderanfertigungen und Preis-Ermittlung

Fast alle rechteckigen Schränke sind als Sonderanfertigung erhältlich. Die Errechnung von Aufpreisen für Zwischenmaße ist ganz einfach: Wählen Sie einfach als Basis einen Schrank im nächstgrößeren Standardmaß und addieren Sie den Aufpreis nach untenstehendem Schema. Fragen Sie die Waschplatz-Experten-Zentrale oder Puntotre in Zweifelsfällen vor der Angebots-Abgabe.

Nicht als Sonderanfertigung erhältlich sind alle Schränke mit entsprechendem Symbol, sowie generell alle gerundeten Schränke, Möbel mit gerahmten Fronten sowie Spiegelschränke.

### Schränke mit Tür(en)

#### BREITENKÜRZUNG

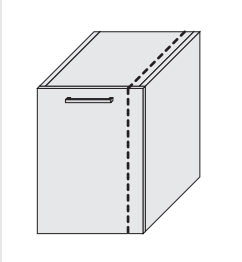

Aufschlag von **30%** auf den Preis des gewählten Schrankes.

Mindestbreite 17 cm

#### HÖHENKÜRZUNG

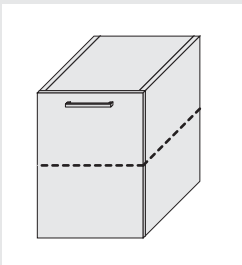

Aufschlag von **30%** auf den Preis des gewählten Schrankes.

#### TIEFENKÜRZUNG

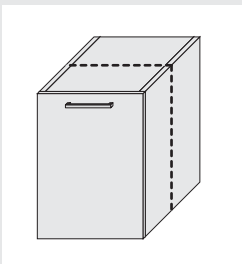

Aufschlag von **30%** auf den Preis des gewählten Schrankes.

Mögliche Tiefe: 15-67 cm

### Schränke mit Schublade(n)

#### BREITENKÜRZUNG

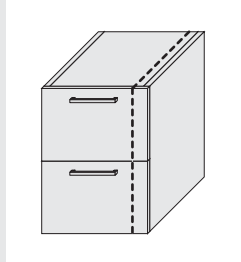

Aufschlag von **30%** auf den Preis des gewählten Schrankes.

Mögliche Breite: 25-120 cm

#### TIEFENKÜRZUNG

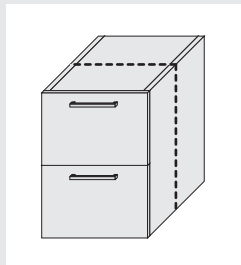

Aufschlag von **30%** auf den Preis des gewählten Schrankes.

Mögliche Tiefe: 35-67 cm

#### WICHTIGER HINWEIS:

Bei Mehrfach-Änderungen (z.B. Höhen- und Tiefenkürzung) sind beide Preisaufläge zu berücksichtigen.

Beispiel: Sondermaß Breite (+30%) und Tiefe (+30%) = Aufpreis 60%

Hinweis: Mit der Puntotre-Planungssoftware ermitteln sich Preise für Sondermaße automatisch. Sprechen Sie die Waschplatz-Experten-Zentrale an, falls Sie 3Cad noch nicht nutzen.

#### WICHTIGER HINWEIS:

Für Schränke mit Sonderanfertigung verlängern sich die Lieferzeiten um 10 Werkzeuge.

## Griff PROFILO

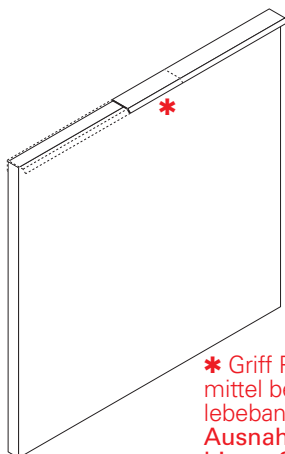

\* Griff Profilo kann individuell mittel beiliegendem Doppelklebeband befestigt werden.  
Ausnahme: Glasfronten, siehe hierzu Schema auf Seite 19.

### METALLFARBENE OBERFLÄCHEN MATT

S11 Messing ART



S03 Bronze gebürstet



S05 Oxide

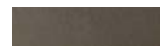

S06 Aluminium

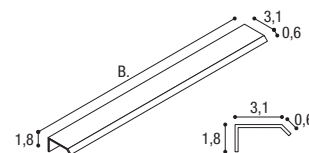

Bestell-Nr.	Griff-Breiten	Schrank-Breiten	STANDARD-FARBEN (ohne Aufpreis)	AUSFÜHRUNGEN MIT AUFPREIS
<b>MA180</b>	170 mm	25-35	Weiss Matt Schwarz Matt	<b>Griff PROFILO in gleicher Farbe wie Front (matt oder glänzend) und in metallfarbenen Oberflächen matt, mit Aufpreis lieferbar.</b>  <b>Aufpreis cod. MG248</b> <b>€ 39,00 / Griff</b>
<b>MA181</b>	300 mm	50-60		
<b>MA182</b>	450 mm	70-80-90		
<b>MA183</b>	600 mm	100-120		

## Griff CYLINDER

Lochabstand 64 mm

Griff aus extrudiertem Aluminium Ø 18 mm  
Griff immer Front mittig positionieren. Bei Unterschränken Griff immer nach oben, bei Oberschränken immer nach unten  
**NICHT geeignet für Aluminium / Stop-Sol Glasfronten.**



Bestell-Nr.	Ø	H	STANDARD-FARBEN (ohne Aufpreis)	METALLFARBENE OBERFLÄCHEN MATT MIT AUFPREIS
<b>MA190</b>	20 mm	120 mm	Schwarz matt	Messing Art - Bronze gebürstet Oxide - Aluminium  <b>Aufpreis cod. MG242</b> <b>€ 39,00 / Griff</b>

## Griff ROMA

Lochabstand 160 mm

**NICHT geeignet für Aluminium / Stop-Sol Glasfronten.**



S01 Schwarz matt



**STANDARD-FARBE (ohne Aufpreis)**

S11 Messing ART



S03 Bronze gebürstet



S05 Oxide

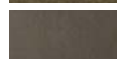

S06 Aluminium



**METALLFARBENE OBERFLÄCHEN**

Bestell-Nr.	Lochabstand	STANDARD-FARBEN (ohne Aufpreis)	METALLFARBENE OBERFLÄCHEN MATT MIT AUFPREIS
<b>MA660</b>	160 mm	Schwarz matt	Messing Art - Bronze gebürstet Oxide - Aluminium  <b>Aufpreis cod. MG249</b> <b>€ 39,00 / Griff</b>

## Griffe

### Griff RAINBOW

NICHT geeignet für Aluminium / Stop-Sol Glasfronten.



Bestell-Nr.	Griff-Breiten	Schrank-Breiten	STANDARD-FARBEN (ohne Aufpreis)	AUSFÜHRUNGEN MIT AUFPREIS
<b>MA191</b>	166 mm	25÷60	Schwarz matt	<b>Griff RAINBOW in gleicher Farbe wie Front (matt oder glänzend), mit Aufpreis lieferbar</b>
<b>MA192</b>	294 mm	70÷120		
				<b>Aufpreis cod. MG241 € 39,00 / Griff</b>

### Griff RAINBOW

NICHT geeignet für Aluminium / Stop-Sol Glasfronten.



Bestell-Nr.	Griff-Breiten	Schrank-Breiten	Lochabstand	STANDARD-FARBEN (ohne Aufpreis)
<b>MA194</b>	200 mm	25÷70	160 mm	Titan
<b>MA196</b>	400 mm	80÷120	320 mm	

### Griff POKER (gerade)

NICHT geeignet für Aluminium / Stop-Sol Glasfronten.



Bestell-Nr.	Griff-Breiten	Lochabstand	STANDARD-FARBEN (ohne Aufpreis)
<b>MA924</b>	168 mm	128 mm	Brill
<b>MA925</b>	200 mm	160 mm	
<b>MA926</b>	328 mm	288 mm	
<b>MA927</b>	456 mm	416 mm	
<b>MA928</b>	680 mm	640 mm	

### Griff POKER (gerundet)

NICHT geeignet für Aluminium / Stop-Sol Glasfronten.



Bestell-Nr.	Griff-Breiten	Lochabstand	STANDARD-FARBEN (ohne Aufpreis)	Schrank-Breiten
<b>MA920</b>	210 mm		Brill	für Tür B.1200
<b>MA921</b>	410 mm			für Auszug B.1200
<b>MA922</b>	230 mm			für Tür oder Auszug B.700 - 900
<b>MA923</b>	365 mm			für Tür oder Auszug B. 1050

### Griff POKER (konkav)

NICHT geeignet für Aluminium / Stop-Sol Glasfronten.



Bestell-Nr.	Griff-Breiten	Lochabstand	STANDARD-FARBEN (ohne Aufpreis)	Schrank-Breiten
<b>MA930</b>	225 mm		Brill	für konkaven Unterschrank B.326
<b>MA931</b>	360 mm			für konkaven Unterschrank B.500

### Knopf PO101

NICHT geeignet für Aluminium / Stop-Sol Glasfronten.



Bestell-Nr.	Griff-Breiten	Lochabstand	STANDARD-FARBEN (ohne Aufpreis)
<b>PO101</b>	20x20 mm		Verchromt

### Push-Pull-System Aufpreis pro Front

Typ	Bestell-Nr.	Preis
Tür	<b>MG246</b>	14
Schublade	<b>MG247</b>	84



# Griff PROFILO: Anordnung bei Elementen mit Glas-Fronten

## UNTERSCHRÄNKE:

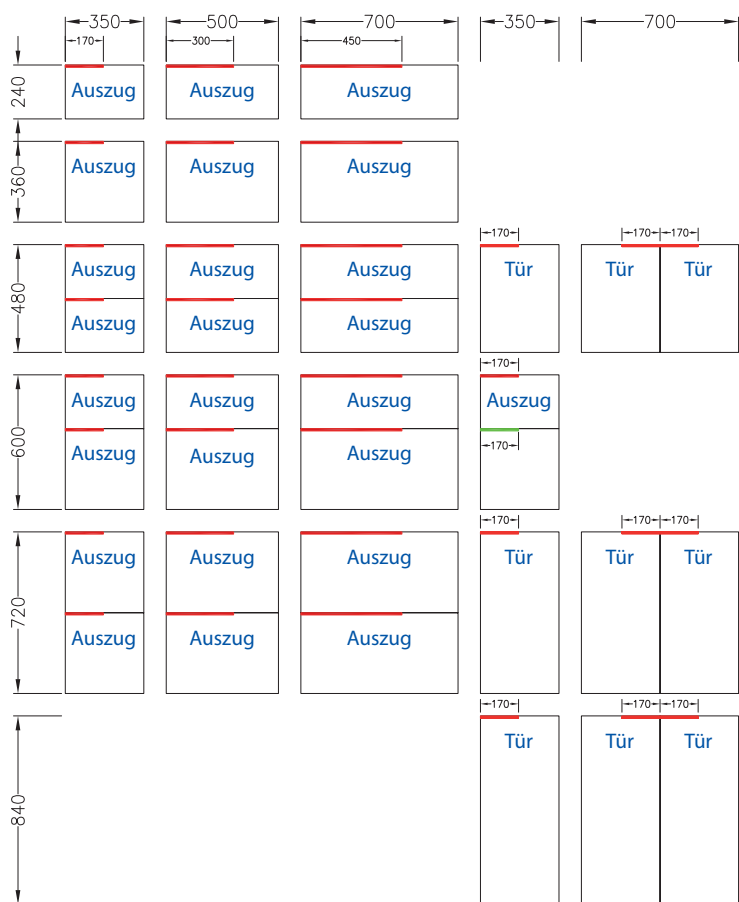

## HOCHSCHRÄNKE:

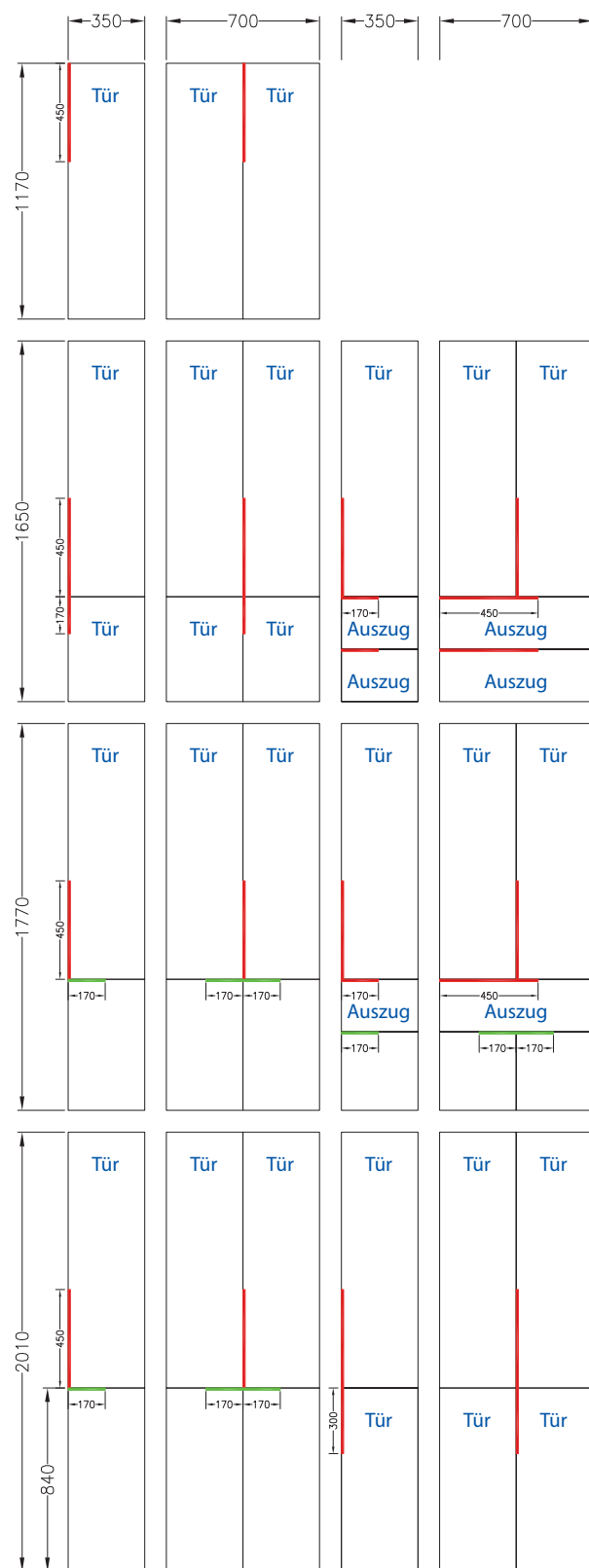

## OBERSCHRÄNKE:



**Ober- und Hochschränke in Breite 70 cm mit 2 Türen werden nur mit je einem Griff ausgestattet.**



**OHNE GRIFF**

---

## BADMÖBEL-KOMBINATIONEN

---

Sie finden diesen Kombinationen auch im Katalog individual 5.

Beachten Sie bitte, dass es sich hier lediglich um Beispiel-Kombinationen handelt.

Anhand der nachfolgenden Stücklisten können Sie Beispiel-Kombinationen individuell anpassen und konfigurieren.

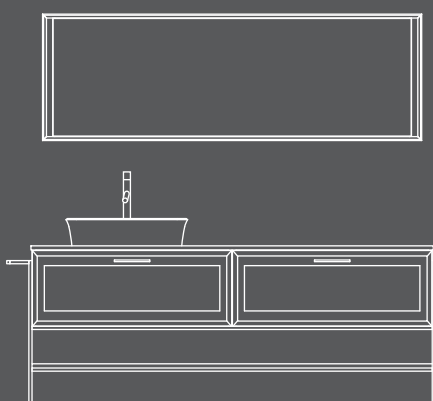

DIE IN **ROT DURCHGESTRICHENEN** ARTIKEL ODER OBERFLÄCHEN SIND NICHT MEHR LIEFERBAR. FINDEN SIE ALTERNATIVEN IN DEN ENTSPRECHENDEN ABSCHNITTEN IN DIESER PREISLISTE.

Alle Kombinationen ohne Armatur, Accessories, Handtuchhalter und Deko, sofern nicht nachfolgend aufgeführt.

Preisgruppen			
1	3	4	10
Laminat Materic	Farbig lackiert matt	Farbig lackiert Hochglanz	Holz Ausführungen



**OLA 21-15** (Katalog-Seiten 08-11)  
 Abmessungen: 210 x 51,5 cm  
 Badmöbel: 131X Legno Carbone - Stop-sol-Glas  
 Fugenloser Waschtisch: GRESS Noir Desir glänzend  
 Griff: Profilo Schwarz matt  
**Preis wie Abb.: € 5.096**

Anz.	Bestell-Nr.	B	T	H	Beschreibung	5.096	6.303	6.747	7.356
3	<b>BV092C</b>	70	51	24	Unterschrank mit 1 Auszug mit Stop-sol-Glas	1.476	1.680	1.722	1.809
2,1	<b>TL109</b>	210	51,5	1,8	Abdeckplatte OHNE AUSSCHNITT pro Lfm.	229	538	822	1.200
1	<b>TM407</b>	140	51,5	12	Fugenloser Waschtisch mit 3-seitiger Abkantung mit Becken VEGA HPV2	2.240	2.240	2.240	2.240
1	<b>SS824</b>	-	-	-	Halterungen	162	162	162	162
0,82	<b>SL4900</b>	70	2,5	117	Spiegel "LUX 4" nach Maß	511	511	511	511
2	<b>PE373</b>	25	21	117	Offenes Wand-Element St.1,2 mit 3 Einlegeböden	478	1.172	1.290	1.434



**YOUNG 21-01** (Katalog-Seiten 12-15)  
 Abmessungen: 230 x 51,5 cm  
 Badmöbel: 089M Rovere Termocotto  
 Fugenloser Waschtisch: GRESS GR04 Zaha Stone  
**Preis wie Abb.: € 8.295**

Anz.	Bestell-Nr.	B	T	H	Beschreibung	7.344	7.819	8.047	8.295
2	<b>BL1472C</b>	90	51	48	Waschtisch-Unterschrank mit 2 Auszügen	1.288	1.668	1.838	2.020
1	<b>BA1451C</b>	50	51	48	Unterschrank mit 2 Auszügen	493	588	646	712
1	<b>TM476</b>	230	51,5	1,2	Fugenloser Waschtisch mit Becken Vega HPV3	2.746	2.746	2.746	2.746
1	<b>MG301</b>	-	-	-	Zusätzliches integriertes Becken	1.199	1.199	1.199	1.199
1	<b>MG271</b>	-	-	-	Aufpreis für Bohrung 2/3-Loch-Armatur	86	86	86	86
0,54	<b>SL4900</b>	177	2,5	30	Spiegel "LUX 4" nach Maß	336	336	336	336
1,37	<b>SL4900</b>	177	2,5	77	Spiegel "LUX 4" nach Maß	853	853	853	853
0,55	<b>SL4900</b>	50	2,5	110	Spiegel "LUX 4" nach Maß	343	343	343	343



**OLA 21-18** (Katalog-Seiten 16-19)  
 Abmessungen: 190 x 51,5 cm  
 Badmöbel: L012M Staubgrau Matt - 131X Legno Carbone  
 Fugenloser Waschtisch: HPL H060 Munè Black 3408  
 Griff: Cylinder Schwarz matt  
**Preis wie Abb.: € 3.813**

Anz.	Bestell-Nr.	B	T	H	Beschreibung	3.352	3.813	4.147	4.694
1	<b>BL073C</b>	120	51	24	Waschtisch-Unterschrank mit 1 Auszug	487	558	614	677
1	<b>BA073C</b>	120	51	24	Unterschrank mit 1 Auszug	469	539	594	654
1	<b>TH285</b>	120	51,5	1,2	Fugenloser Waschtisch mit Becken LYNX HPL3	1.257	1.257	1.257	1.257
1	<b>MG265</b>	-	-	-	Aufpreis für Bohrung 2/3-Loch-Armatur	68	68	68	68
1	<b>TL104</b>	70	51,5	1,2	Abdeckplatte OHNE AUSSCHNITT pro Lfm.	109	256	391	571
1	<b>SP893</b>	110	2,5		Spiegel SPHERA 2 mit LED-Beleuchtung	516	516	516	516
1	<b>BO115</b>	25	13,8	117	Boiserie "SLAB" mit 4 Metallböden	167	204	249	447
1	<b>PE140</b>	35	21	117	Hochschrank für Boiserie "SLAB"	279	415	458	504

Alle Kombinationen ohne Armatur, Accessories, Handtuchhalter und Deko, sofern nicht nachfolgend aufgeführt.

Preisgruppen			
1	3	4	10
Laminat Materic	Farbig lackiert matt	Farbig lackiert Hochglanz	Holz Ausführungen



## MODULA X-122B (Katalog-Seiten 20-21)

Abmessungen: 183,6 x 53,7 cm - 203,6 x 53,7 cm

Badmöbel: 117X Ares Visone + 116X Ares Gadira

Fugenloser Waschtisch: H032 HPL Tortora 1820

**Preis wie Abb.: € 6.765**

Anz.	Bestell-Nr.	B	T	H	Beschreibung	6.765	8.765	10.005	10.746
1	TH406	121,9	53,7	12	Fugenloser Waschtisch mit 3-seitiger Abkantung mit Becken Infinity HPM4	1.796	1.796	1.796	1.796
1	SS823	-	-	-	Halterungen	108	108	108	108
1	BL1619C	120	51	36	Waschtisch-Unterschrank mit 1 Auszug	522	665	731	805
1	BA1616C	60	51	36	Unterschrank mit 1 Auszug	367	489	538	593
2	FN533	1,9	53,7	38,1	Seitenteile mit 45° Gehrung. Auflagekante gerade	184	280	372	404
1,84	PD1950	180+4	53,7	1,9	Untere Abdeckplatte auf Maß mit 45° Gehrung	284	519	742	817
0,62	TL233	62	53,7	1,8	Abdeckplatte OHNE AUSSCHNITT pro Lfm. mit Kanten 30°	85	174	258	355
2	BA089C	100	51	24	Unterschrank mit 1 Auszug	850	978	1.076	1.186
2	FN520	1,9	53,7	27,9	Seitenteil, Kanten mit 45° Gehrung	216	286	358	380
2,04	TL1950	200+4	53,7	1,9	Obere Abdeckplatte auf Maß (Seitenkanten mit 45° Gehrung)	315	576	823	906
2,04	PD1950	200+4	53,7	1,9	Untere Abdeckplatte auf Maß mit 45° Gehrung	315	576	823	906
2,13	SP900	182	2,5	117	Wandspiegel BASIC nach Maß	857	857	857	857
1	FA353	182	5,5	3,1	LED-Leuchte METER auf Maß (inkl. Aufpreis Übergröße)	396	396	396	396
1	PE322	70	23,4	117	Oberschrank mit 2 Türen	442	1.037	1.099	1.209
2	MG246	-	-	-	Aufpreis für PUSH-PULL-Öffnung (Tür)	28	28	28	28



## YOUNG 21-12/B (Katalog-Seiten 22-25)

Abmessungen: 150 x 51,5 cm

Badmöbel: L014G Betongrau Hochglanz

Fugenloser Waschtisch: GLAS - Betongrau (ähnlich RAL7012)

**Preis wie Abb.: € 5.087**

Anz.	Bestell-Nr.	B	T	H	Beschreibung	4.333	4.889	5.146	5.537
1	BL85D7	90	51	88	Bodenstehend Waschtisch-Unterschrank mit 2 Auszügen	789	988	1.088	1.198
1	BA85D4	60	51	88	Bodenstehend Unterschrank mit 2 Auszügen	657	844	930	1.023
1	TV408	150	51,5	1,5	Fugenloser Waschtisch Glas mit Becken Q	1.793	1.793	1.793	1.793
1	SP800	90	4,5	84	Spiegel BLACK nach Maß mit mit LED-Beleuchtung	728	728	728	728
1	BO114	25	13,8	84	Boiserie "SLAB" mit 3 Metallböden	136	163	195	341
1	PE138	35	21	84	Oberschrank für Boiserie "SLAB"	230	373	412	454



## EDGE 11/B (Le Cornici) (Katalog-Seiten 26-27)

Abmessungen: 142,6 x 45,7 x 50,2H cm

Badmöbel: L054M Bruma Matt

Fugenloser Waschtisch: Glas Matt-geätzt L054M Bruma Matt Becken Slim mini 3L

**Preis wie Abb.: € 5.437**

Anz.	Bestell-Nr.	B	T	H	Beschreibung	4.892	5.437	5.637	5.800
1	BL1085C	90	45,5	48	Waschtisch-Unterschrank mit 2 Auszügen	644	834	919	1.010
2	FL487	1,2	45,7	49,2	Seitenteile rechts und links	174	250	276	302
1	BA1111C	50	45,5	48	Unterschrank mit 2 Auszügen	493	588	646	712
1,17	SP920	140	2,5	84	Wandspiegel BASIC nach Maß in Schwarz matt Rahmen	471	471	471	471
1,40	FA348	140	1	1	LED-Leuchte STICK auf Maß Schwarz	265	265	265	265
1	PE253	60	14	16	Offenes Wand-Element Stärke 1,2 cm	131	302	333	302
1,40	PL1212	140	12	1,2	Untere Abschlussleiste	87	100	100	111
1	TV638	142,6	45,7	1,5	Fugenloser Glaswaschtisch Matt-geätzt	2.437	2.437	2.437	2.437
1	MGT10				Schnitt nur für Spiegel pro qm.	190	190	190	190

Alle Kombinationen ohne Armatur, Accessories, Handtuchhalter und Deko, sofern nicht nachfolgend aufgeführt.

Preisgruppen			
1	3	4	10
Laminat Materic	Farbig lackiert matt	Farbig lackiert Hochglanz	Holz Ausführungen



**OLA 21-20** (Katalog-Seiten 28-31)  
 Abmessungen: 180 x 51,5 cm  
 Badmöbel: 127X Piasentina Grigia - Stop-sol-Glas  
 Fugenloser Waschtisch: OCRITECH® Weiß Matt  
 Griff: Profilo Schwarz Matt  
**Preis wie Abb.: € 3.447**

Anz.	Bestell-Nr.	B	T	H	Beschreibung	3.447	3.636	3.753	3.873
1	<b>BL1617C</b>	80	51	36	Waschtisch-Unterschrank mit 1 Auszug	440	561	618	680
2	<b>BV1607C</b>	50	51	36	Unterschrank mit 1 Auszug mit Stop-sol-Glas	1.008	1.076	1.136	1.194
1	<b>TO291</b>	180	51,5	1,8	Fugenloser Waschtisch mit Becken CUT 60	957	957	957	957
1	<b>MG266</b>	-	-	-	Aufpreis für Bohrung 2/3-Loch-Armatur	66	66	66	66
1	<b>MGV28</b>	-	-	-	Aufpreis für Becken R28	378	378	378	378
0,48	<b>SL4900</b>	45	2,5	105	Spiegel "LUX 4" nach Maß	299	299	299	299
0,48	<b>SL4900</b>	45	2,5	105	Spiegel "LUX 4" nach Maß	299	299	299	299



**YOUNG 21-14** (Katalog-Seiten 32-35)  
 Abmessungen: 140 x 45,5 cm  
 Badmöbel: 115X Ares Valletta  
 Fugenloser Waschtisch: OCRITECH® Weiß Matt  
**Preis wie Abb.: € 3.041**

Anz.	Bestell-Nr.	B	T	H	Beschreibung	3.041	3.526	3.759	3.966
1	<b>BA1110C</b>	35	45,5	48	Unterschrank mit 2 Auszügen	445	530	582	642
1	<b>BG431</b>	25	45,5	48	Offenes Element mit 1 Holz-Einlegeboden	269	519	624	686
1	<b>BL1084C</b>	80	45,5	48	Waschtisch-Unterschrank mit 2 Auszügen	609	759	835	920
1	<b>TO447</b>	140	46	1,2	Fugenloser Waschtisch mit Becken R2	796	796	796	796
1	<b>MG176</b>	-	-	-	Ablaufgarnitur Rechteckig	115	115	115	115
1,05	<b>SP920</b>	140	2,5	75	Wandspiegel BASIC nach Maß	423	423	423	423
1	<b>FA349</b>	-	-	-	Leuchte THIN	301	301	301	301
1	<b>AS605</b>	90	13,4	3	Spiegelbord Blade aus Metall	83	83	83	83



**OLA NW-12X** (Katalog-Seiten 36-37)  
 Abmessungen: 180 x 51,5 cm  
 Badmöbel: 114X Sablè Nuvolari + L044M Blaugrün Matt  
 Fugenloser Waschtisch: OCRITECH® Weiß Glänzend  
**Preis wie Abb.: € 3.039**

Anz.	Bestell-Nr.	B	T	H	Beschreibung	3.039	3.810	4.524	5.320
1	<b>TO406</b>	130	51,5	12	Fugenloser Waschtisch mit 3-seitiger Abkantung mit Becken "R1"	1.007	1.007	1.007	1.007
1	<b>SS823</b>	-	-	-	Halterungen	108	108	108	108
1	<b>BA1607C</b>	50	51	36	Unterschrank mit 1 Auszug	345	458	504	555
1	<b>BA1616C</b>	60	51	36	Unterschrank mit 1 Auszug	367	489	538	593
0,6	<b>TL109</b>	60	51,5	1,8	Abdeckplatte OHNE AUSSCHNITT pro Lfm.	66	154	235	343
2	<b>PE201</b>	60	21	60	Oberschrank 1 Tür mit 1 offenes Regalteil (+ Aufpreis)	648	1.096	1.634	2.216
0,66	<b>SP900</b>	110	2,5	60	Wandspiegel BASIC nach Maß	266	266	266	266
1	<b>FA315</b>	4	2	30	LED-Leuchte STRIP				
2	<b>MGA11</b>	-	-	-	Aufpreis für lackierten Fronten	232	232	232	232

Alle Kombinationen ohne Armatur, Accessories, Handtuchhalter und Deko, sofern nicht nachfolgend aufgeführt.

Preisgruppen			
1	3	4	10
Laminat Materic	Farbig lackiert matt	Farbig lackiert Hochglanz	Holz Ausführungen



**YOUNG NW2\_05B** (Katalog-Seiten 38-39)

Abmessungen: 151 x 51,5 cm  
 Badmöbel: L901X Acciaio Metal  
 Fugenloser Waschtisch: OCRITECH® Weiß

**Preis wie Abb.: € 3.548**

Anz.	Bestell-Nr.	B	T	H	Beschreibung	2.759	3.098	3.241	3.395
2	<b>BA1606C</b>	35	51	36	Unterschrank mit 1 Auszug	612	830	916	1.008
1	<b>BL1617C</b>	80	51	36	Waschtisch-Unterschrank mit 1 Auszug	440	561	618	680
1	<b>TO288</b>	150	51,5	1,2	Fugenloser Waschtisch mit Becken "Rektangolare R1"	836	836	836	836
1	<b>SP891</b>	Ø90	2,5	-	Spiegel SPHERA 2 mit LED-Beleuchtung umlaufend	435	435	435	435
2	<b>FA338</b>	26	-	3	RING Decken-Hängeleuchte	436	436	436	436



**YOUNG T-503/B** (Katalog-Seiten 40-43)

Abmessungen: 180 + 180 x 51,5 cm  
 Badmöbel: 108X - Holz-Optik Pembroke Weiß + 119X - Holz-Optik Abbey  
 Abdeckplatte: 108X - Holz-Optik Pembroke Weiß  
 Fugenloser Waschtisch: CORIAN® Weiß Matt

**Preis wie Abb.: € 4.652**

Anz.	Bestell-Nr.	B	T	H	Beschreibung	4.652	5.398	5.932	6.597
1	<b>BA070C</b>	60	51	24	Unterschrank mit 1 Auszug	332	391	431	475
1	<b>BA073C</b>	120	51	24	Unterschrank mit 1 Auszug	469	539	594	654
1,8	<b>TL109</b>	180	51,5	1,8	Abdeckplatte OHNE AUSSCHNITT pro Lfm.	197	461	704	1.028
1	<b>BA1616C</b>	60	51	36	Unterschrank mit 1 Auszug	367	489	538	593
0,6	<b>TL109</b>	60	51,5	1,8	Abdeckplatte OHNE AUSSCHNITT pro Lfm.	66	154	235	343
1	<b>BL1619C</b>	120	51	36	Waschtisch-Unterschrank mit 1 Auszug	522	665	731	805
1	<b>TC405</b>	120	51,5	12	Fugenloser Waschtisch mit 3-seitiger Abkantung mit Becken "Maxi M"	1.754	1.754	1.754	1.754
1	<b>SS823</b>	-	-	-	Halterungen	108	108	108	108
0,78	<b>SP900</b>	60	2,5	130	Wandspiegel BASIC nach Maß	314	314	314	314
1	<b>FA316</b>	4	2	50	LED-Leuchte STRIP				
1	<b>PE001</b>	30	15	30	Offenes Wand-Element	246	246	246	246
1	<b>PE005</b>	50	15	25	Offenes Wand-Element	277	277	277	277



**YOUNG T-12/B** (Katalog-Seiten 44-45)

Abmessungen: 166 x 51,5 cm  
 Badmöbel: L001M Weiß Matt  
 Fugenloser Waschtisch: SOLIDTEK Weiß Matt

**Preis wie Abb.: € 5.292**

Anz.	Bestell-Nr.	B	T	H	Beschreibung	4.905	5.292	5.513	5.843
1	<b>BA1447C</b>	35	51	48	Unterschrank mit 2 Auszügen	445	530	582	642
1	<b>BL1467C</b>	80	51	48	Waschtisch-Unterschrank mit 2 Auszügen	609	759	835	920
1	<b>BA1451C</b>	50	51	48	Unterschrank mit 2 Auszügen	493	588	646	712
1	<b>TT290</b>	166	51,5	1,2	Fugenloser Waschtisch mit Becken "Rektangolare R2"	1.306	1.306	1.306	1.306
1	<b>SC016</b>	160	14	65	Spiegelschrank mit 4 Glastüren beidseitig verspiegelt	1.100	1.157	1.192	1.311
1	<b>FA310</b>	95	6	7	Neon-Leuchte ELETTRA				
2	<b>PE010</b>	30	16	130	Offenes Wand-Element	952	952	952	952

Alle Kombinationen ohne Armatur, Accessories, Handtuchhalter und Deko, sofern nicht nachfolgend aufgeführt.

Preisgruppen			
1	3	4	10
Laminat Materic	Farbig lackiert matt	Farbig lackiert Hochglanz	Holz Ausführungen



**OLA 10/C** (Katalog-Seiten 48-49)  
 Abmessungen: 141 x 40 cm  
 Badmöbel: L046M Pastellblau Matt  
 Fugenloser Waschtisch: MINERALTEK Weiß Glänzend  
 Griff: POKER Aluminium poliert  
**Preis wie Abb.: € 3.231**

Anz.	Bestell-Nr.	B	T	H	Beschreibung	2.710	3.231	3.402	3.593
1	<b>BA81N2</b>	35	40	88	Unterschrank mit 1 Tür	241	355	390	429
1	<b>BL81M5</b>	70	40	88	Waschtisch-Unterschrank mit 2 Türen	442	630	692	763
1	<b>BA81N2</b>	35	40	88	Unterschrank mit 1 Tür	241	355	390	429
1	<b>TG257</b>	140	40	1,2	Fugenloser Waschtisch mit Becken "R10"	1.163	1.163	1.163	1.163
1	<b>PE411</b>	35	21	84	Oberschrank mit 1 Tür	268	373	412	454
0,88	<b>SP900</b>	105	2,5	84	Wandspiegel BASIC nach Maß	355	355	355	355
1	<b>FA314</b>	33	3	8	<del>LED-Leuchte AURORA</del>				



**OLA 07** (Katalog-Seiten 50-51)  
 Abmessungen: 106 x 40 cm  
 Badmöbel: L001M Weiß Matt  
 Fugenloser Waschtisch: MINERALTEK Weiß Glänzend  
 Griff: POKER Aluminium poliert  
**Preis wie Abb.: € 2.363**

Anz.	Bestell-Nr.	B	T	H	Beschreibung	2.073	2.363	2.466	2.578
1	<b>BL1080</b>	70	40	48	Waschtisch-Unterschrank mit 2 Türen	294	423	467	514
1	<b>BA1034</b>	35	40	48	Unterschrank mit 1 Tür	197	290	318	350
1	<b>TG254</b>	110	40	1,2	Fugenloser Waschtisch mit Becken "R10"	1.109	1.109	1.109	1.109
0,42	<b>SP900</b>	70	2,5	60	Wandspiegel BASIC nach Maß	169	169	169	169
1	<b>FA350</b>	8,5	13	3	LED-Leuchte PHONE2	70	70	70	70
1	<b>PE202</b>	35	21	60	Oberschrank mit 1 Tür	234	302	333	366



**OLA NW2\_13B** (Katalog-Seiten 52-55)  
 Abmessungen: 171 x 51,5 cm  
 Badmöbel: L017M Blaugrau Matt + L006M Lichtgrau Matt  
 Fugenloser Waschtisch: LV01 LAVA Weiß  
 Structura: S01 Schwarz Matt  
**Preis wie Abb.: € 4.670**

Anz.	Bestell-Nr.	B	T	H	Beschreibung	3.930	4.670	5.140	5.663
1	<b>BG254</b>	70	51	24	Offenes Element	259	433	519	571
1	<b>BA092C</b>	70	51	24	Unterschrank mit 1 Auszug	348	415	458	504
1	<b>BL1472C</b>	90	51	48	Waschtisch-Unterschrank mit 2 Auszügen	644	834	919	1.010
1	<b>SR03</b>	1,5	39	85	Rechtes/Linkes Metall-Element	325	325	325	325
1	<b>SR04</b>	10	39	85	Rechtes/Linkes Metall-Element	365	365	365	365
1	<b>T1289</b>	160	51,5	1,2	Fugenloser Waschtisch mit Becken LAVA WIDE	1.051	1.051	1.051	1.051
1	<b>SR00</b>	160	51,5	1,8	Ablage Tiefe 51,5 cm	218	284	303	339
1	<b>PC72L3</b>	50	21	72	Oberschrank 1 Tür mit 1 offenes Regalteil	288	531	768	1.066
0,80	<b>SL2900</b>	110	2,5	72	Spiegel "LUX 2" mit indirekter LED-Beleuchtung	432	432	432	432

Alle Kombinationen ohne Armatur, Accessories, Handtuchhalter und Deko, sofern nicht nachfolgend aufgeführt.

Preisgruppen			
1	3	4	10
Laminat Materic	Farbig lackiert matt	Farbig lackiert Hochglanz	Holz Ausführungen



## YOUNG NW2\_10 (Katalog-Seiten 56-59)

Abmessungen: 170 x 51,5 cm  
 Badmöbel: 118X Ares Lunar + 116X Ares Gadira  
 Fugenloser Waschtisch: LC01 CONCRETE Weiß Matt  
 Structura: S01 Schwarz Matt  
**Preis wie Abb.: € 3.848**

Anz.	Bestell-Nr.	B	T	H	Beschreibung	3.848	4.523	4.681	5.246
1	BL1451C	70	51	48	Waschtisch-Unterschrank mit 1 Auszug	492	644	709	780
1	BA089C	100	51	24	Unterschrank mit 1 Auszug	425	489	538	593
1	T2280	70	51,5	1,2	Fugenloser Waschtisch mit Becken RETTANGOLARE	874	874	874	874
1	TL233	100	51,5	1,8	Abdeckplatte OHNE AUSSCHNITT pro Lfm. mit Kanten 30°	137	280	415	571
0,84	SL4900	70	2,5	120	Spiegel "LUX 4," mit indirekter LED-Beleuchtung	523	523	523	523
1	PE300	25	21	117	Oberschrank mit 1 Tür	295	350	387	426
1	SR13	33	18	117	Offenes Metall-Wand-Element. Vertikal montierbar	777	948	777	975
1	PE302	35	21	117	Oberschrank mit 1 Tür	325	415	458	504



## EDGE 01 (Modula) (Katalog-Seiten 60-63)

Abmessungen: 214 x 47,9 cm  
 Badmöbel: 130X Eucalipto + L049M Graphitschwarz + Stop-sol-Glas  
 Waschtisch-Platte: 130X Eucalipto  
 Griff: Griff Profilo Schwarz matt  
**Preis wie Abb.: € 4.929**

Anz.	Bestell-Nr.	B	T	H	Beschreibung	4.793	5.414	5.943	6.405
2	BV625C	70	45,5	36	Unterschrank mit 1 Auszug mit schwarzem Aluminiumrahmen + Stop-sol-Glas	1.108	1.172	1.228	1.292
2	FN421	1,9	47,9	39,9	Seitenteil, 2 Kanten mit 45° Gehrung	252	356	452	484
1	BE622C	70	45,5	36	Waschtisch-Unterschrank mit 1 Auszug mit schwarzem Aluminiumrahmen + Stop-sol-Glas	593	600	630	664
1	LB784	55	35	14,5	Auflagebecken COGNAC 55 Schwarz matt	690	690	690	690
1	BO115	25	13,8	117	Boiserie "SLAB" mit 4 Metallböden	167	204	249	447
2	FA349	33	20	78	Leuchte THIN Schwarz matt	602	602	602	602
1	PE140	35	21	117	Hochschrank für Boiserie "SLAB"	279	415	458	504
0,82	SL2902	35	2,5	117	Spiegel "LUX 3" nach Maß mit Vertikal LED-Beleuchtung	442	442	442	442
2,14	PD1940	213,8	47,9	1,9	Untere Abdeckplatte mit 45° Gehrung auf Maß	330	603	862	950
2,14	TL1940	213,8	47,9	1,9	Obere Abdeckplatte mit 45° Gehrung auf Maß	330	330	330	330



## EDGE 05/B (Modula) (Katalog-Seiten 64-67)

Abmessungen: 164 x 53,4 cm  
 Badmöbel: L060M Salbeigrün Matt + L061M Comodoro Matt  
 Waschtisch-Platte: Glas Matt-geätzt L060M Salbeigrün  
 Griff: Push-Pull  
**Preis wie Abb.: € 5.656**

Anz.	Bestell-Nr.	B	T	H	Beschreibung	4.926	5.656	6.138	6.402
1	BL1618C	90	51	36	Waschtisch-Unterschrank mit 1 Auszug	457	593	653	720
1	LB727	58	38	12,5	Auflagebecken CINQUE Big	867	867	867	867
2	MG247				Aufpreis für PUSH-PULL-Öffnung (Schublade)	168	168	168	168
2	FN533	1,9	53,4	38,1	Seitenteile mit 45° Gehrung. Auflagekante gerade	184	280	372	404
1	BG342	35	51,2	36	Offenes Element 1,2 cm dicken	262	442	530	582
1	BA1606C	35	51	36	Unterschrank mit 1 Auszug	306	415	458	504
1	SP898	140	2,5	140	Spiegel "STEP" mit LED-Beleuchtung umlaufend	753	753	753	753
1,64	PD1950	163,8	53,4	1,9	Untere Abdeckplatte mit 45° Gehrung auf Maß	253	462	661	728
1	TV350	164,8	51,5	1,5	Glas-Waschtischplatte mit Auflagebecken Matt-geätzt	1.676	1.676	1.676	1.676



Alle Kombinationen ohne Armatur, Accessories, Handtuchhalter und Deko, sofern nicht nachfolgend aufgeführt.

Preisgruppen			
1	3	4	10
Laminat Materic	Farbig lackiert matt	Farbig lackiert Hochglanz	Holz Ausführungen



**EDGE 06 (Modula)** (Katalog-Seiten 68-71)  
 Abmessungen: 164 x 53,4 cm (Untere 164 x 47,9 cm)  
 Badmöbel: 129X Olmo Bardini + L016M Quarzgrau Matt + Oxide  
 Fugenloser Waschtisch: Gress GR16 Pietra Iseo  
 Griff: Push-Pull  
**Preis wie Abb.: € 8.065**

Anz.	Bestell-Nr.	B	T	H	Beschreibung	7.033	8.077	8.919	9.664
1	BA1608C	70	51	36	Unterschrank mit 1 Auszug	385	516	569	626
2	FN533	1,9	53,4	38,1	Seitenteile mit 45° Gehrung. Auflagekante gerade	184	280	372	404
1	BL1618C	90	51	36	Waschtisch-Unterschrank mit 1 Auszug	457	593	653	720
1,18	SP920	164	2,5	72	Wandspiegel BASIC nach Maß in Schwarz matt Rahmen	475	475	475	475
2	BO123	35	13,8	72	Boiserie "SLAB" mit 3 Metallböden	296	362	438	774
1	BA056C	90	45,5	24	Unterschrank mit 1 Auszug	402	462	510	561
2	FN420	1,9	47,9	27,9	Seitenteil, 2 Kanten mit 45° Gehrung	216	286	358	380
1	BA054C	70	45,5	24	Unterschrank mit 1 Auszug	348	415	458	504
2	FA339	26	8,3	87,7	RING Decken-Hängeleuchte	850	850	850	850
1,64	PD1950	163,8	53,4	1,9	Untere Abdeckplatte mit 45° Gehrung auf Maß	253	462	661	728
1,64	PD1940	163,8	47,9	1,9	Untere Abdeckplatte mit 45° Gehrung auf Maß	253	462	661	728
1	TM410	164,8	53,4	4	Fugenlose Waschtische mit 3-seitiger Abkantung / Vega HPV3	2.464	2.464	2.464	2.464
1,64	TL1940	163,8	47,9	1,9	Obere Abdeckplatte auf Maß (2 Seitenkanten mit 45° Gehrung)	282	282	282	282
2	MG247				Aufpreis für PUSH-PULL-Öffnung (Schublade)	168	168	168	168



**EDGE 07/B (Modula)** (Katalog-Seiten 72-75)  
 Abmessungen: 144 x 53,4 cm  
 Badmöbel: 080M Noce canaletto + Stop-Sol Glas  
 Fugenloser Waschtisch: Glas Matt-geätzt L023M Beigegräu  
 Griff: Griff Profilo Schwarz matt (bei Glas-Fronten)  
**Preis wie Abb.: € 8.458**

Anz.	Bestell-Nr.	B	T	H	Beschreibung	7.125	7.689	8.168	8.458
1	CV617	70	21	165	Hochschrank mit 4 Türen mit schwarzem Aluminiumrahmen + Stop-sol-Glas	1.480	1.515	1.622	1.703
1	BL1618C	90	51	36	Waschtisch-Unterschrank mit 1 Auszug	457	593	653	720
2	FN533	1,9	53,4	38,1	Seitenteile mit 45° Gehrung. Auflagekante gerade	184	280	372	404
1	BA1607C	50	51	36	Unterschrank mit 1 Auszug	345	458	504	555
0,60	SL4900	50	2,5	120	Spiegel "LUX 4" nach Maß	374	374	374	374
1,08	SL4900	90	2,5	120	Spiegel "LUX 4" nach Maß	672	672	672	672
1,44	PD1950	143,8	53,4	1,9	Untere Abdeckplatte mit 45° Gehrung auf Maß	222	406	580	639
1	TV408	144,8	53,4	1,5	Fugenlose Waschtische mit Becken Q	2.511	2.511	2.511	2.511
2	MG105				Set mit 2 LED-Innenbeleuchtungen mit Bewegungssensor	572	572	572	572
0,50	SL4900	30	2,5	165	Spiegel "LUX 4" nach Maß	308	308	308	308



**EDGE 12 (Le Cornici)** (Katalog-Seiten 76-79)  
 Abmessungen: 162,6 x 51,2 cm  
 Badmöbel: 083M Olmo Miele + L016M Quarzgrau Matt  
 Fugenloser Waschtisch: Gres GR11 Noir Desir  
 Griff: Griff Profilo Schwarz matt (bei Glas-Fronten)  
**Preis wie Abb.: € 11.183**

Anz.	Bestell-Nr.	B	T	H	Beschreibung	10.030	10.846	11.285	11.709
2	BA625C	80	45,5	36	Unterschrank mit 1 Auszug	828	1.098	1.208	1.332
2	FL486	1,2	45,7	37,2	Seitenteile rechts und links	148	202	220	246
2	SS823	10	40	5	Halterungen	216	216	216	216
1	SP899	140	2,5	128	Spiegel "SUNSET" mit LED-Beleuchtung umlaufend	753	753	753	753
1	PE392	50	19	117	Offenes Wand-Element Stärke 1,2 cm	290	666	733	814
2	CV82M5	70	21	201	Hochschrank mit 4 Türen mit schwarzem Aluminiumrahmen + Stop-sol-Glas	3.232	3.334	3.578	3.758
1,60	PL1212	160	12	1,2	Untere Abschlussleiste	100	114	114	127
1,63	TL118	162,6	45,7	1,2	Abdeckplatten OHNE AUSSCHNITT- Stärke 1,2 cm	929	929	929	929
1	TM409	160	51,2	12	Fugenlose Waschtische mit 3-seitiger Abkantung / Vega HPV2	2.390	2.390	2.390	2.390
4	MG105				Set mit 2 LED-Innenbeleuchtungen mit Bewegungssensor	1.144	1.144	1.144	1.144

Alle Kombinationen ohne Armatur, Accessories, Handtuchhalter und Deko, sofern nicht nachfolgend aufgeführt.

Preisgruppen			
1	3	4	10
Laminat Materic	Farbig lackiert matt	Farbig lackiert Hochglanz	Holz Ausführungen



**EDGE 14 (Le Cornici)** (Katalog-Seiten 80-83)  
 Abmessungen: 182,6 x 45,7 cm  
 Badmöbel: 080M Noce Canaletto + L016M Quarzgrau Matt + Stop-Sol Glas  
 Waschtisch-Platte: 080M Noce Canaletto  
 Griff: Griff Profilo Schwarz matt  
**Preis wie Abb.: € 5.195**

Anz.	Bestell-Nr.	B	T	H	Beschreibung	4.469	4.861	5.076	5.551
1	BV624C	50	45,5	36	Unterschrank mit 1 Auszug mit schwarzem Aluminiumrahmen + Stop-sol-Glas	504	538	568	597
1	BA622C	50	45,5	36	Unterschrank mit 1 Auszug	345	458	504	555
2	FL486	1,2	45,7	37,2	Seitenteile rechts und links	148	202	220	246
1	BL623C	80	45,5	36	Waschtisch-Unterschrank mit 1 Auszug	440	561	618	680
1,11	SP920	132	2,5	84	Wandspiegel BASIC nach Maß in Schwarz matt Rahmen	447	447	447	447
2	BO114	25	13,8	84	Boiserie "SLAB" mit 3 Metallböden	272	326	390	682
1,80	PL1212	100	12	1,2	Untere Abschlussleiste	112	128	128	143
1	LB728	48	32	12,5	Auflagebecken SEI Small	832	832	832	832
1,32	FA348	132	1	1	LED-Leuchte STICK auf Maß Schwarz	250	250	250	250
1	TL722	182,6	46	1,8	Waschtischplatten für Auflagebecken	1.119	1.119	1.119	1.119



**YOUNG 21-03/B** (Katalog-Seiten 84-87)  
 Abmessungen: 197,4 x 51,5 cm  
 Badmöbel: L003G Grauweiß Hochglanz - 128X Piasentina Toreano  
 Waschtisch-Platte: GLAS Grauweiß (ähnlich RAL9002)  
 Auflegewaschtisch: Keramik Schwarz Matt  
**Preis wie Abb.: € 5.024**

Anz.	Bestell-Nr.	B	T	H	Beschreibung	4.394	5.031	5.301	5.755
2	FN436	1,2	51	36	Seitenteile St. 1,2 cm	148	202	220	246
1	BL1629C	100	51	36	Waschtisch-Unterschrank mit 1 Auszug	477	622	685	754
1	BA1616C	60	51	36	Unterschrank mit 1 Auszug	367	489	538	593
1	TV350	170	51,5	1,5	Waschtischplatte für Auflagebecken	1.197	1.197	1.197	1.197
1	LB784	55	35	14,5	Auflagebecken COGNAC 55 Matt Schwarz	690	690	690	690
1	SP920	100	2,5	100	Wandspiegel BASIC nach Maß Matt Schwarz	402	402	402	402
1	FA348	100	1	1	LED-Leuchte STICK auf Maß Schwarz	189	189	189	189
1	BO115	25	13,8	117	Boiserie "SLAB" mit 4 Metallböden	167	204	249	447
1	PE140	35	21	117	Hochschrank für Boiserie "SLAB"	279	415	458	504
1	CA42N2	35	21	165	Hochschrank mit 1 Tür (Badmöbel-Programm OLA)	387	530	582	642
1	MG246	-	-	-	Aufpreis für PUSH-PULL-Öffnung (Tür)	14	14	14	14
1	MGA13	-	-	-	Aufpreis für Farbe der Griffmulde in anderen Farbe	77	77	77	77



**YOUNG 21-06** (Katalog-Seiten 88-91)  
 Abmessungen: 197,4 x 51,5 cm  
 Badmöbel: L007G Seidengrau Hochglanz - 130X Eucalipto  
 Fugenloser Waschtisch: GRESS GR07 Emperador  
**Preis wie Abb.: € 5.305**

Anz.	Bestell-Nr.	B	T	H	Beschreibung	4.744	5.704	5.982	6.041
1	BL1472C	90	51	48	Waschtisch-Unterschrank mit 2 Auszügen	644	834	919	1.010
1	BA1461C	70	51	48	Unterschrank mit 2 Auszügen	557	674	741	816
2	FN448	1,2	51	48	Seitenteile St. 1,2 cm	174	250	276	302
1	TM470	163	51,5	1,2	Fugenloser Waschtisch mit Becken Vega HPV2	2.330	2.330	2.330	2.330
1	MG271	-	-	-	Aufpreis für Bohrung 2/3-Loch-Armatur	86	86	86	86
1	SP920	100	2,5	100	Wandspiegel BASIC nach Maß Matt Schwarz	402	402	402	402
1	FA347	1,5	6	50	Leuchte VERTIGO	149	149	149	149
2	PE362	35	21	48	Offenes Wand-element St.1,2 cm mit 1 Einlegeboden	286	686	756	830
1	PE356	35	21	24	Offenes Wand-element St.1,2 cm	116	293	323	116

Alle Kombinationen ohne Armatur, Accessories, Handtuchhalter und Deko, sofern nicht nachfolgend aufgeführt.

Preisgruppen			
1	3	4	10
Laminat Materic	Farbig lackiert matt	Farbig lackiert Hochglanz	Holz Ausführungen



**YOUNG 21-13** (Katalog-Seiten 92-95)  
 Abmessungen: 80 x 46,5 cm  
 Badmöbel: 116X Ares Gadira - 115X Ares Valletta - 111X Pembroke Tortora  
 Fugenloser Waschtisch: Waschtisch SLIM KERAMIK Weiß Matt

**Preis wie Abb.: € 2.568**

Anz.	Bestell-Nr.	B	T	H	Beschreibung	2.568	3.131	3.318	3.530
1	<b>MB222C</b>	80	46,5	72	Waschtisch-Unterschrank mit 2 Auszügen	724	850	935	1.029
1	<b>CS08041</b>	80,4	46,2	12,5	Waschtisch SLIM Keramik Weiß Matt	671	671	671	671
0,94	<b>SP920</b>	80	2,5	117	Wandspiegel BASIC nach Maß Matt Schwarz	378	378	378	378
1	<b>FA347</b>	1,5	6	50	Leuchte VERTIGO	149	149	149	149
1	<b>PE302</b>	35	21	117	Oberschrank mit 1 Tür (Badmöbel-Programm OLA)	325	415	458	504
1	<b>MG246</b>	-	-	-	Aufpreis für PUSH-PULL-Öffnung (Tür)	14	14	14	14
1	<b>PE373</b>	25	21	117	Offenes Wand-element St.1,2 cm mit 3 Einlegeböden	239	586	645	717
1	<b>AS600</b>	40	13,4	5,3	Wand-Handtuchhalter BLADE	68	68	68	68



**YOUNG 21-X** (Katalog-Seiten 96-99)  
 Abmessungen: 177 x 51,5/35 cm  
 Badmöbel: 132X Seta Bianca bordato - 114X Sablè Nuvolari  
 Fugenloser Waschtisch: OCRITECH® Weiß Matt

**Preis wie Abb.: € 4.231**

Anz.	Bestell-Nr.	B	T	H	Beschreibung	4.231	5.024	5.441	6.064
1	<b>BA45L1</b>	12	51	48	Seitenregal für Schränke	268	358	394	434
1	<b>BL1467C</b>	80	51	48	Waschtisch-Unterschrank mit 2 Auszügen	609	759	835	920
1	<b>BTG4M4</b>	35	51/35	48	Offenes Element, für Anschluss an verschiedene Tiefen	275	537	644	709
1	<b>BA1051C</b>	50	35	48	Unterschrank mit 2 Auszügen	445	574	632	696
1	<b>TO291</b>	180	51,5	1,2	Fugenloser Waschtisch mit Becken CUT 60	957	957	957	957
1	<b>MGV28</b>	-	-	-	Aufpreis für Becken CUT60 mit Schlitzablauf	378	378	378	378
0,6	<b>SL4900</b>	60	2,5	100	Spiegel "LUX 4" nach Maß	374	374	374	374
1	<b>BO104</b>	80	13,8	21	Boiserie "HORIZON" mit 3 Metallböden	138	162	191	326
1	<b>PE645</b>	80	21	21	Oberschrank mit 1 Klapptür	318	373	412	454
1	<b>BO105</b>	90	13,8	21	Boiserie "HORIZON" mit 3 Metallböden	143	171	204	355
1	<b>PE646</b>	90	21	21	Oberschrank mit 1 Klapptür	326	381	420	461



**YOUNG 21-11** (Katalog-Seiten 100-103)  
 Abmessungen: 180 x 51,5 cm  
 Badmöbel: 127X Piasentina Grigia  
 Waschtischplatte: 130X Eucalipto  
 Auflagebecken: Keramik Weiß Matt

**Preis wie Abb.: € 2.455**

Anz.	Bestell-Nr.	B	T	H	Beschreibung	2.455	3.314	3.929	4.529
1	<b>BA1606C</b>	35	51	36	Unterschrank mit 1 Auszug	306	415	458	504
1	<b>BL1629C</b>	100	51	36	Waschtisch-Unterschrank mit 1 Auszug	477	622	685	754
1	<b>TL962</b>	180	51,5	4	Waschtischplatte für Auflagebecken St. 4 cm	446	642	845	929
1	<b>FV120</b>	4	51,5	36	Senkrecht Seitenteil für C-Einheiten St. 4 cm	275	385	499	545
0,8	<b>TL113</b>	80	51,5	4	Abdeckplatte OHNE AUSSCHNITT St. 4 cm pro Lfm	184	271	361	399
1	<b>SS823</b>	-	-	-	Halterungen	108	108	108	108
1	<b>LB781</b>	-	-	-	Auflagebecken HIDE 85 Weiß matt				
1	<b>BO152</b>	70	13,8	60	Boiserie "SLAB" mit 4 Metallböden	187	244	307	565
1	<b>SP478</b>	135	15	62,5	Spiegel FRAME mit LED-Leuchte (rechts)	472	627	666	725

Alle Kombinationen ohne Armatur, Accessories, Handtuchhalter und Deko, sofern nicht nachfolgend aufgeführt.

Preisgruppen			
1	3	4	10
Laminat Materic	Farbig lackiert matt	Farbig lackiert Hochglanz	Holz Ausführungen



## YOUNG NW2\_03 (Katalog-Seiten 104-107)

Abmessungen: 155 x 51,5 cm - 130 x 51,5 cm  
 Badmöbel: 117X Ares Visone + 120X Sablè Oakfield  
 Waschtischplatte: 117X Ares Visone

**Preis wie Abb.: € 4.570**

Anz.	Bestell-Nr.	B	T	H	Beschreibung	4.570	5.492	6.149	6.853
1	<b>BL1617C</b>	80	51	36	Waschtisch-Unterschrank mit 1 Auszug	440	561	618	680
1	<b>BG341</b>	25	51	36	Offenes Element	251	401	481	530
1	<b>BA1607C</b>	50	51	36	Unterschrank mit 1 Auszug	345	458	504	555
1	<b>TL459</b>	155	51,5	1,8	Waschtischplatte für Auflagebecken mit Kanten 30°	252	481	698	948
1	<b>LB657</b>	60	37	3,5	Auflagebecken GIÒ	462	462	462	462
1	<b>BA082C</b>	50	51	24	Unterschrank mit 1 Auszug	311	366	403	444
1	<b>BA071C</b>	80	51	24	Unterschrank mit 1 Auszug	373	442	486	534
2	<b>PI140</b>	7	7	2,5	Bausatz 4 FüÙe	86	86	86	86
1,30	<b>TL233</b>	130	51,5	1,8	Abdeckplatte OHNE AUSSCHNITT pro Lfm. mit Kanten 30°	179	364	540	743
0,55	<b>SL4900</b>	155	2,5	35	Spiegel "LUX 4," mit indirekter LED-Beleuchtung	343	343	343	343
1,09	<b>SL4900</b>	155	2,5	70	Spiegel "LUX 4," mit indirekter LED-Beleuchtung	678	678	678	678
2	<b>FA339</b>	26	-	3	RING Decken-Hängeleuchte	850	850	850	850



## YOUNG NW2\_06X (Katalog-Seiten 108-109)

Abmessungen: 220 x 51,5 cm  
 Badmöbel: 114X Sablè Nuvolari  
 Waschtischplatte: 114X Sablè Nuvolari  
 Structura: S04 Nickel

**Preis wie Abb.: € 7.062**

Anz.	Bestell-Nr.	B	T	H	Beschreibung	7.062	7.885	8.388	8.990
1	<b>BL1617C</b>	80	51	36	Waschtisch-Unterschrank mit 1 Auszug	440	561	618	680
1	<b>BA1616C</b>	60	51	36	Unterschrank mit 1 Auszug	367	489	538	593
1	<b>BL1617C</b>	80	51	36	Waschtisch-Unterschrank mit 1 Auszug	440	561	618	680
2	<b>SR34</b>	10	39	85	Rechtes/Linkes Metall-Element	1.426	1.426	1.426	1.426
1	<b>TL465</b>	220	51,5	1,8	Waschtischplatte für Auflagebecken mit Kanten 30°	334	648	946	1.290
1	<b>MG150</b>	-	-	-	Aufpreis für zweiten Beckenausschnitt	33	33	33	33
2	<b>LB197D</b>	57,8	37,8	4,5	Auflagebecken SKIN DECOR RETTANGOLARE	2.086	2.086	2.086	2.086
0,9	<b>SL4900</b>	75	2,5	120	Spiegel "LUX 4," mit indirekter LED-Beleuchtung	560	560	560	560
0,54	<b>SL4900</b>	45	2,5	120	Spiegel "LUX 4," mit indirekter LED-Beleuchtung	336	336	336	336
0,9	<b>SL4900</b>	75	2,5	120	Spiegel "LUX 4," mit indirekter LED-Beleuchtung	560	560	560	560
2,20	<b>SR00</b>	220	51,5	1,8	Ablage Tiefe 51,5 cm	480	625	667	746



## YOUNG NW2\_09 (Katalog-Seiten 110-111)

Abmessungen: 121 x 51,5 cm  
 Badmöbel: 119X Sablè Abbey  
 Waschtisch: KERAMIK Weiß Glänzend

**Preis wie Abb.: € 1.574**

Anz.	Bestell-Nr.	B	T	H	Beschreibung	1.574	1.742	1.838	1.943
1	<b>MB440C</b>	120	51	48	Waschtisch-Unterschrank mit 2 Auszügen	785	953	1.049	1.154
1	<b>CC5111</b>	121	51,5	1,5	Waschtisch SQUARE	789	789	789	789
1	<b>SG2120</b>	120	2,5	72	Spiegel GAIA, mit senkrechter LED-Beleuchtung rechts und links				
1	<b>FA334</b>	30	13	4,95	LED-Leuchte WAVE				

Alle Kombinationen ohne Armatur, Accessories, Handtuchhalter und Deko, sofern nicht nachfolgend aufgeführt.

Preisgruppen			
1	3	4	10
Laminat Materic	Farbig lackiert matt	Farbig lackiert Hochglanz	Holz Ausführungen



## YOUNG NW2\_12 (Katalog-Seiten 112-113)

Abmessungen: 120 x 51,5 cm  
 Badmöbel: 120X Sablè Oakfield + L007M Seidengrau Matt  
 Waschtischplatte: 120X Sablè Oakfield  
 Structura: S01 Schwarz Matt  
**Preis wie Abb.: € 4.079**

Anz.	Bestell-Nr.	B	T	H	Beschreibung	3.237	4.473	5.533	6.701
1	<b>BL1619C</b>	120	51	36	Waschtisch-Unterschrank mit 1 Auszug	522	665	731	805
1	<b>TL455</b>	120	51,5	1,8	Waschtischplatte für Auflagebecken mit Kanten 30°	197	369	532	719
1	<b>LB634</b>	60	38,4	12,5	Auflagebecken SLIM 60	445	445	445	445
1	<b>SR02</b>	10	39	73	Rechtes/Linkes Metall-Element	362	362	362	362
1	<b>SR01</b>	1,5	39	73	Rechtes/Linkes Metall-Element	325	325	325	325
1,20	<b>SR00</b>	120	51,5	1,8	Ablage Tiefe 51,5 cm	262	341	364	407
1	<b>SL4120</b>	120	2,5	72	Spiegel "LUX 4", mit indirekter LED-Beleuchtung	370	370	370	370
2	<b>PE341</b>	50	21	117	Oberschrank 1 Tür mit 1 offenes Regalteil	754	1.596	2.404	3.268



## YOUNG F-511/B (Katalog-Seiten 114-117)

Abmessungen: 103,6 x 51,8 cm  
 Badmöbel: L001M Weiß Matt  
 Waschtisch: ONDA Weiss Glänzend

**Preis wie Abb.: € 2.283**

Anz.	Bestell-Nr.	B	T	H	Beschreibung		2.283	2.446	
1	<b>MB489DX</b>	102,6	51/21	48	Waschtisch-Unterschrank mit 2 gerundeten Türen, 1 konkaver Tür		1.224	1.346	
1	<b>CM1035DX</b>	103,6	51,8	1,5	Waschtisch ONDA		392	392	
1	<b>SL4100</b>	100	2,5	72	Spiegel "LUX 4", mit indirekter LED-Beleuchtung an allen vier Spiegelkanten		341	341	
1	<b>MC500</b>	50	16	20	C-förmige Wandborde		326	367	



## OLA 21-17 (Katalog-Seiten 118-121)

Abmessungen: 210 x 51,5 cm  
 Badmöbel: 130X Eucalipto - L007M Seidengrau Matt - Stop-sol-Glas  
 Fugenloser Waschtisch: GRESS GR14 Luna Silk  
 Griff: Profilo Schwarz Matt

**Preis wie Abb.: € 4.993**

Anz.	Bestell-Nr.	B	T	H	Beschreibung	4.333	5.490	5.911	6.173
1	<b>BL1472C</b>	90	51	48	Waschtisch-Unterschrank mit 2 Auszügen	644	834	919	1.010
1	<b>BV082C</b>	50	51	24	Unterschrank mit 1 Auszug mit Stop-sol-Glas	446	509	523	549
1	<b>BA092C</b>	70	51	24	Unterschrank mit 1 Auszug	348	415	458	504
1	<b>TM462</b>	90	51,5	1,2	Fugenlose Waschtisch mit Becken Sirio HPS3	1.614	1.614	1.614	1.614
1	<b>PL117</b>	-	-	-	Click-Clack Ablaufgarnitur (gleiche Farbe)	154	154	154	154
1,2	<b>TL104</b>	120	51,5	1,2	Abdeckplatte OHNE AUSSCHNITT pro Lfm.	131	308	470	686
0,81	<b>SP920</b>	90	2,5	90	Wandspiegel BASIC nach Maß Schwarz matt	326	326	326	326
0,9	<b>FA348</b>	90	1	1	LED-Leuchte STICK auf Maß Schwarz	171	171	171	171
1	<b>PE355</b>	100	21	16	Offenes Wand-Element pro Lfm St.1,2 cm	247	574	632	574
1	<b>PE360</b>	100	21	24	Offenes Wand-Element pro Lfm St.1,2 cm	252	585	644	585

Alle Kombinationen ohne Armatur, Accessories, Handtuchhalter und Deko, sofern nicht nachfolgend aufgeführt.

Preisgruppen			
1	3	4	10
Laminat Materic	Farbig lackiert matt	Farbig lackiert Hochglanz	Holz Ausführungen



**OLA 21-16** (Katalog-Seiten 122-125)  
 Abmessungen: 180 x 51,5 cm (Waschtisch: 175 x 51 x 10H cm)  
 Badmöbel: L057M Talpa Matt  
 Waschtischplatte: 130X Eucalpto (Auflagebecken: Keramik Schwarz matt)  
 Griff: Profilo lackiert Matt  
**Preis wie Abb.: € 4.463**

Anz.	Bestell-Nr.	B	T	H	Beschreibung	3.852	4.714	5.359	6.250
2	<b>BA1618C</b>	90	51	36	Unterschrank mit 1 Auszug	884	1.164	1.284	1.414
1,8	<b>TL104</b>	180	51,5	1,2	Abdeckplatte OHNE AUSSCHNITT pro Lfm.	197	461	704	1.028
2	<b>MG248</b>				Aufpreis für Oberfläche Griff	78	78	78	78
1	<b>TL221</b>	175	51,5	10	Waschtischplatte mit 3-seitiger Abkantung für Auflagebecken	585	836	1.040	1.144
1	<b>SS824</b>				Halterungen	162	162	162	162
1	<b>LB638</b>	60	38	12	Auflagebecken SLIM 60 Keramik Schwarz matt	625	625	625	625
1,08	<b>SP920</b>	180	2,5	90	Wandspiegel BASIC nach Maß Schwarz matt	435	435	435	435
2	<b>FA349</b>				Leuchte THIN Schwarz matt	602	602	602	602
1	<b>BO122</b>	35	13,8	21	Boiserie "SLAB" mit 2 Metallböden	121	148	180	322
1	<b>BO132</b>	50	13,8	21	Boiserie "SLAB" mit 2 Metallböden	163	203	249	440



**OLA 21-26** (Katalog-Seiten 126-127)  
 Abmessungen: 129 x 51,5 cm (Oberschränke: 60 x 21 x 14H cm)  
 Badmöbel: 127X Piasentina Grigia - L013M Steingrau Matt  
 Waschtischplatte: HD-HPL H014 Rovere 669  
 Griff: Poker Aluminium poliert  
**Preis wie Abb.: € 4.339**

Anz.	Bestell-Nr.	B	T	H	Beschreibung	3.489	4.765	5.741	6.549
1	<b>BA1606C</b>	35	51	36	Unterschrank mit 1 Auszug	306	415	458	504
1	<b>BL1618C</b>	90	51	36	Waschtisch-Unterschrank mit 1 Auszug	457	593	653	720
1	<b>TL957</b>	130	51,5	4	Waschtischplatte für Auflagebecken St. 4 cm	332	473	620	680
1	<b>FV364</b>	4	51,5	36	Senkrechtes Seitenteil für C-Einheiten, St. 4 cm	99	139	180	196
1	<b>LB783</b>	55	35	14,5	Auflagebecken COGNAC 55 Weiß matt	690	690	690	690
1,2	<b>PE255</b>	120	14	16	Offenes Wand-element pro Lfm St.1,2 cm	276	686	755	686
1	<b>SN121</b>	120	2,5	80	Spiegel FREE mit 2 integrierten LED-Leuchten	403	403	403	403
2	<b>PE117</b>	60	21	72	Oberschrank 2 Türen, 2 offene Fächer (1 Re, 1 Li)	746	1.186	1.802	2.490
1	<b>MGA12</b>				Aufpreis für lackierten Fronten	180	180	180	180



**OLA NW2\_01/B** (Katalog-Seiten 128-129)  
 Abmessungen: 150 x 51,5 cm  
 Badmöbel: L904X Rame Metal  
 Fugenloser Waschtisch: GLAS Tiefschwarz (ähnlich RAL9005)  
 Griff: Profilo S05 Oxide  
**Preis wie Abb.: € 4.733**

Anz.	Bestell-Nr.	B	T	H	Beschreibung	4.128	4.386	4.495	4.617
1	<b>BA1616C</b>	60	51	36	Unterschrank mit 1 Auszug	367	489	538	593
1	<b>BL1618C</b>	90	51	36	Waschtisch-Unterschrank mit 1 Auszug	457	593	653	720
1	<b>TV408</b>	150	51,5	1,5	Fugenloser Glas-Waschtisch Waschtisch mit Becken "Quadrata Q"	1.793	1.793	1.793	1.793
1,08	<b>SL2900</b>	150	2,5	72	Spiegel "LUX 2" mit indirekter LED-Beleuchtung	583	583	583	583
2	<b>FA339</b>	26	-	3	RING Decken-Hängeleuchte	850	850	850	850
2	<b>MG248</b>	-	-	-	Aufpreis für metallfarbene Oberflächen	78	78	78	78

Alle Kombinationen ohne Armatur, Accessories, Handtuchhalter und Deko, sofern nicht nachfolgend aufgeführt.

Preisgruppen			
1	3	4	10
Laminat Materic	Farbig lackiert matt	Farbig lackiert Hochglanz	Holz Ausführungen



**OLA NW2\_08** (Katalog-Seiten 130-131)  
 Abmessungen: 106 x 51,5 cm  
 Badmöbel: 117X Ares Visone  
 Waschtisch: MINERALTEK Weiß Glänzend  
 Structura: S04 Nickel  
**Preis wie Abb.: € 5.475**

Anz.	Bestell-Nr.	B	T	H	Beschreibung	5.475	5.815	5.965	6.283
1	<b>MB425C</b>	105	51	48	Waschtisch-Unterschrank mit 2 Auszügen	776	948	1.040	1.144
1	<b>SR04</b>	10	39	85	Rechtes/Linkes Metall-Element	713	713	713	713
1	<b>SR03</b>	1,5	39	85	Rechtes/Linkes Metall-Element	649	649	649	649
1	<b>CV1056</b>	106	51,5	1,5	Waschtisch VARIO mit Becken "R11"	531	531	531	531
1	<b>SL899</b>	90	2,5	90	Spiegel STONE mit LED-Beleuchtung umlaufend	593	593	593	593
1	<b>FA339</b>	26	-	3	RING Decken-Hängeleuchte	425	425	425	425
1	<b>SR11</b>	33	23,5	177	Metall-Leiter zur Wandbefestigung	1.099	1.099	1.099	1.099
1	<b>SR14</b>	30	21	30	Offenes-Element für Metall-Leiter	218	273	292	426
1	<b>SR15</b>	30	19	10	Offenes Element für Metall-Leiter	164	207	226	269
1,05	<b>SR00</b>	105	51,5	1,8	Ablage Tiefe 51,5 cm	229	299	319	356
2	<b>MG248</b>	-	-	-	Aufpreis für metallfarbene Oberflächen	78	78	78	78



**OLA P-503/B** (Katalog-Seiten 132-133)  
 Abmessungen: 103,6 x 52 cm  
 Badmöbel: L015M - Mausgrau Matt  
 Waschtisch: ONDA Weiss Glänzend  
**Preis wie Abb.: € 2.276**

Anz.	Bestell-Nr.	B	T	H	Beschreibung	2.276	2.439
1	<b>MB489SX</b>	102,6	51/21	48	Waschtisch-Unterschrank mit 2 gerundeten Türen, 1 konkaver Tür	1.224	1.346
1	<b>CM1035SX</b>	103	52/21	1,2	Waschtisch ONDA	392	392
1	<b>SL897</b>	Ø90	2,4	Ø90	Wandspiegel PIL2, mit integrierter LED-Beleuchtung, diagonal	334	334
1	<b>MC500</b>	50	16	20	C-förmiges Wandbord	326	367



**OLA 21-25** (Katalog-Seiten 134-135)  
 Abmessungen: 151 x 40 cm  
 Badmöbel: 132X Seta Bianca bordato - 131X Legno Carbone  
 Fugenloser Waschtisch: HPL H011 Ossido  
 Griff: Profilo Schwarz Matt  
**Preis wie Abb.: € 2.985**

Anz.	Bestell-Nr.	B	T	H	Beschreibung	2.985	3.432	3.607	3.544
1	<b>BL1075C</b>	100	40	48	Waschtisch-Unterschrank mit 2 Auszügen	598	768	845	931
1	<b>BA040C</b>	50	40	24	Unterschrank mit 1 Auszug	275	316	348	383
0,5	<b>BG224</b>	50	40	24	Offenes Element nach Maß	115	176	211	233
1	<b>TH618</b>	151	40	1	Fugenlose Waschtisch mit Becken VEGA HPV6	1.245	1.245	1.245	1.245
1	<b>SL4090</b>	90	8	82	Spiegel "RATIO", mit indirekter LED-Beleuchtung	625	625	625	625
1	<b>PE257</b>	50	14	24	Offenes Wand-element	127	302	333	127

Alle Kombinationen ohne Armatur, Accessories, Handtuchhalter und Deko, sofern nicht nachfolgend aufgeführt.

Preisgruppen			
1	3	4	10
Laminat Materic	Farbig lackiert matt	Farbig lackiert Hochglanz	Holz Ausführungen



**OLA 4007/B** (Katalog-Seite 136)  
 Abmessungen: 82 x 40,5 cm  
 Badmöbel: L001M Weiß Matt  
 Waschtisch: KERAMIK Weiß Glänzend

**Preis wie Abb.: € 1.419**

Anz.	Bestell-Nr.	B	T	H	Beschreibung	1.289	1.419	1.477	1.540
1	<b>MB1080</b>	80	40	48	Waschtisch-Unterschrank mit 1 Auszug	443	573	631	694
1	<b>CC08040</b>	82	40,5	1,5	Waschtisch FOURTY2	511	511	511	511
1	<b>SN080</b>	80	2,5	72	Spiegel LIGHT mit integrierter LED-Leuchte	335	335	335	335



**OLA 4008/B** (Katalog-Seiten 136-137)  
 Abmessungen: 102 x 40,5 cm  
 Badmöbel: L013M - Steingrau Matt  
 Waschtisch: KERAMIK Weiß Glänzend

**Preis wie Abb.: € 1.385**

Anz.	Bestell-Nr.	B	T	H	Beschreibung	1.247	1.385	1.445	1.514
1	<b>MB2100</b>	100	40	48	Waschtisch-Unterschrank mit 1 Auszug, 1 internal drawer	472	610	670	739
1	<b>CC10040</b>	102	40,5	1,5	Waschtisch FOURTY2	468	468	468	468
1	<b>SN101</b>	100	2,5	72	Spiegel LIGHT mit integrierter LED-Leuchte	307	307	307	307



**U&D 01** (Katalog-Seiten 180-183)  
 Abmessungen: 226 x 46 cm  
 Badmöbel: Laminat 118X Ares Lunar / Laminat 119X Sablè Abbey  
 Fugenloser Waschtisch: OCRITECH Weiß Matt

**Preis wie Abb.: € 3.723**

Anz.	Bestell-Nr.	B	T	H	Beschreibung	3.723	4.038	4.226
2	<b>BL1173C</b>	100	45,5	46	Waschtisch-Unterschrank mit 2 Auszügen	1.132	1.288	1.418
1	<b>BG405</b>	25	45,5	46	Offenes Element	246	339	373
2	<b>SP908</b>	100	2,5	72	Spiegel BASIC	424	424	424
2	<b>FA340</b>	100	1	1	LED-Leuchte STICK auf Maß	342	342	342
1	<b>PE920</b>	25	19	72	Offenes Wand-Element	171	237	261
1	<b>TO456</b>	226	46	1,2	Fugenloser Waschtisch mit Becken R3	1.160	1.160	1.160
1	<b>MG306</b>	-	-	-	Aufpreis für zusätzliches integrierte Becken	248	248	248



Alle Kombinationen ohne Armatur, Accessories, Handtuchhalter und Deko, sofern nicht nachfolgend aufgeführt.

Preisgruppen		
1	3	4
Laminat Materic	Farbig lackiert matt	Farbig lackiert Hochglanz



**U&D 02/A** (Katalog-Seiten 184-187)  
 Abmessungen: 193 x 46 cm  
 Badmöbel: Laminat 120X Sablè Oakfield/ 132X Seta Bianca Bordato  
 Fugenloser Waschtisch: OCRITECH Weiß Matt

**Preis wie Abb.: € 3.766**

Anz.	Bestell-Nr.	B	T	H	Beschreibung	3.766	4.117	4.304
1	<b>BL1182C</b>	120	45,5	46	Waschtisch-Unterschrank mit 2 Auszügen	604	701	772
1	<b>BA41L1</b>	12	45,5	46	Seitenregal für Schränke	268	358	394
1	<b>BG405</b>	25	45,5	46	Offenes Element	246	339	373
1	<b>BA1147C</b>	35	45,5	46	Unterschrank mit 2 Auszügen	389	460	506
1,38	<b>SL4900</b>	192	2,5	72	Spiegel LUX 4 auf Maß mit indirekter LED-Beleuchtung	859	859	859
0,58	<b>SL4900</b>	192	2,5	30	Spiegel LUX 4 auf Maß mit indirekter LED-Beleuchtung	361	361	361
1	<b>TO453</b>	193	46	1,2	Fugenloser Waschtisch mit Becken R2	1.039	1.039	1.039



**U&D 06** (Katalog-Seiten 188-191)  
 Abmessungen: 121 x 46 cm  
 Badmöbel: Laminat 115X Ares Valletta  
 Waschtisch: KERAMIK SUN

**Preis wie Abb.: € 1.503**

Anz.	Bestell-Nr.	B	T	H	Beschreibung	1.503	1.667	1.763
1	<b>ML41823</b>	120	46	46	Waschtisch-Unterschrank mit 2 Auszügen mit Keramik-Waschtisch SUN Spiegel LIGHT mit integrierter LED-Leuchte Ohne Schalter	1.503	1.667	1.763



**U&D 08** (Katalog-Seiten 192-195)  
 Abmessungen: 81 x 46 cm  
 Badmöbel: Laminat 132X Seta Bianca Bordato  
 Waschtisch: MINERALTEK SPEED

**Preis wie Abb.: € 1.180**

Anz.	Bestell-Nr.	B	T	H	Beschreibung	1.180	1.247	1.305
1	<b>ML41703</b>	80	46	46	Waschtisch-Unterschrank mit 2 Auszügen mit Mineraltek-Waschtisch SPEED Spiegel mit LED-Leuchte PRETTY Ohne Schalter	1.180	1.247	1.305

Alle Kombinationen ohne Armatur, Accessories, Handtuchhalter und Deko, sofern nicht nachfolgend aufgeführt.

Preisgruppen

1

3

4

Laminat Materic

Farbig lackiert matt

Farbig lackiert Hochglanz



**U&D 10** (Katalog-Seiten 196-199)  
 Abmessungen: 120,4 x 46 cm  
 Badmöbel: Laminat 119X Sablé Abbey  
 Waschtisch: KERAMIK SLIM

**Preis wie Abb.: € 2.182**

Anz.	Bestell-Nr.	B	T	H	Beschreibung	2.182	2.360	2.470
1	<b>MM11050</b>	120	46	46	Waschtisch-Unterschrank mit 2 Auszügen mit Keramik-Waschtisch SLIM	1.293	1.390	1.460
1	<b>SC012</b>	120	4	65	Spiegelschrank TRITTICO mit 3 Glastüren	812	893	933
1	<b>FA150</b>	30,3	9,8	3,6	LED-Leuchte FLASH	77	77	77



**U&D 12** (Katalog-Seiten 200-203)  
 Abmessungen: 80,4 x 46 cm  
 Badmöbel: Laminat 118X Ares Lunar  
 Waschtisch: KERAMIK SLIM

**Preis wie Abb.: € 1.356**

Anz.	Bestell-Nr.	B	T	H	Beschreibung	1.356	1.423	1.481
1	<b>MM11044</b>	80	46	46	Waschtisch-Unterschrank mit 2 Auszügen mit Keramik-Waschtisch SLIM	993	1.060	1.118
1	<b>SL2080</b>	80	2,5	72	Spiegel LUX 2 mit integrierter LED-Leuchte	286	286	286
1	<b>FA150</b>	30,3	9,8	3,6	LED-Leuchte FLASH	77	77	77

## Fragen zur Preisliste und zum Sortiment? Wir helfen Ihnen - kontaktieren Sie uns.

Gerne erhalten Sie auch Zugang zu Videos, die Ihnen den Einstieg in das individual Sortiment und die Unterlagen erleichtern.

Kennen Sie schon 3Cad, die Planungssoftware von Puntotre, mit der Sie blitzschnell individuelle Waschplätze inklusive sofortiger Preisklarheit konfigurieren - auch in Sondermaßen? Fragen Sie uns!

Waschplatz-Experten Zentrale Stuttgart | Bad Direkt  
Deutsche Werksausstellung & Trainingszentrum  
Kammererstraße 8  
D-71636 Ludwigsburg

Telefon: 07141 1421692  
service@waschplatz-experten.com  
www.waschplatz-experten.com/b2b



## Beispielplanung aus unserer Planungssoftware

Fugenloser Waschtisch mit asymmetrischem Becken, breitenvariabel automatisch errechnet, separater Schmink- und Föhnplatz, Hochschränken und Spiegel.

Inklusive sofortiger Preisanzeige und direkter Bestellmöglichkeit in der Produktion



# Waschtischplatten, Abdeckplatten und fugenlose Waschtische

**Auch auf Maß - zur perfekten Kombination mit allen Badmöbel-Serien**

Übersicht Möglichkeiten pro Material	Seite 38-39
Waschtisch- und Abdeckplatten in Möbelausführung	ab Seite 40
Fugenlose Waschtische, Waschtisch- und Abdeckplatten in Waschtisch-Materialien	ab Seite 54

**Hinweis: Die hier enthaltenen Waschtisch- und Abdeckplatten sowie fugenlose Waschtische sind auch für die Komplettierung der Badmöbel aus unserem Sonderprogramm individual DeLuxe (separate Unterlagen) möglich und notwendig.**



PUNTOTRE



T-/ C-Elemente und Waschtischplatten auf Maß. St. 4 cm LACKIERT und HOLZ 40	
Waschtischplatten / Abdeckplatten in Möbelfarbe/-oberfläche .....	42
Waschtischplatten PURO aus HD Laminat in fixen Breiten .....	52
Fugenlose Waschtische GRESS auf Maß .....	54
Fugenlose Waschtische HPL auf Maß .....	68
Fugenlose Waschtische OCRITECH® auf Maß .....	76
Fugenlose SOLIDTEK Waschtische auf Maß.....	88
Fugenlose Waschtische MINERALTEK auf Maß .....	96
Fugenlose CORIAN® Waschtische auf Maß .....	104
Fugenlose Waschtische LAVA - CONCRETE auf Maß .....	112
Fugenlose GLAS Waschtische auf Maß .....	122
Waschtischplatten / Abdeckplatten MARMOR und QUARZ.....	128

## WICHTIGER HINWEIS FÜR GENAUE VERMASSUNG DER FUGENLOSEN WASCHTISCHE UND WASCHTISCHPLATTEN:

- Generell werden alle fugenlosen Waschtische und Waschtischplatten werkseitig mit einem Überstand von 5 mm rechts und links produziert. Wünschen Sie keinen Überstand oder diesen nur links ODER rechts, geben Sie dies bitte ausdrücklich bei Ihrer Bestellung an.
- Je nach Design des Waschtisch-Unterschanks (rechteckig oder gerundet) und des Badmöbel-Programms kann die Waschtisch-Tiefe unterschiedlich ausfallen.
- Bei Verwendung von Auflagebecken von Fremdherstellern der Bestellung bitte immer das technische Datenblatt beilegen.

Abweichende Maße bitte in der Produktion anfragen.

## Halterungen

Dübel für tragende Wände im Lieferumfang bereits vorgesehen.  
Wenn andere Wände vorhanden, geeignete Dübel bauseits vorsehen.

Halterungen für freihängende Waschtischplatten und Waschtische mit 3-seitiger Abkantung.

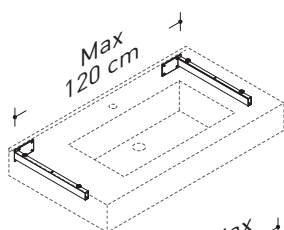

2 Halterungen

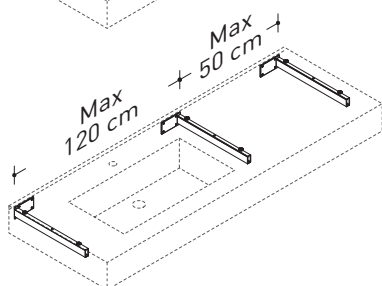

Gesamtbreite über 120 cm:  
Zusätzlich 1 weitere Halterung  
pro bis zu 50 cm Mehrbreite

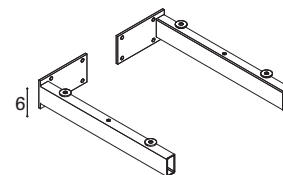

T	Nr.	Bestell-Nr.	Preis
für Waschtischplatten Tiefe 35,5-40 cm	1 Halterung Re	<b>SS831</b>	50
	1 Halterung Li	<b>SS832</b>	50
	2 Halterungen	<b>SS833</b>	99
	3 Halterungen	<b>SS834</b>	149
T	Nr.	Bestell-Nr.	Preis
für Waschtischplatten Tiefe 46-51,5 cm	1 Halterung Re	<b>SS821</b>	54
	1 Halterung Li	<b>SS822</b>	54
	2 Halterungen	<b>SS823</b>	108
	3 Halterungen	<b>SS824</b>	162

# Übersicht: Waschtischplatten und fugenlose Waschtische

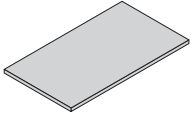
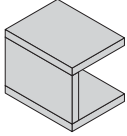
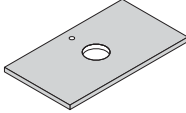
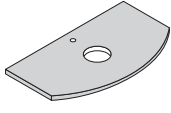
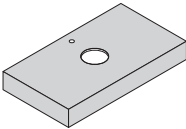
Maßangaben in CM	Waschtischplatten / Abdeckplatten OHNE AUSSCHNITT	T-/ C- Elemente auf Maß	Waschtischplatten für Auflagebecken		
	 ab Seite 40	 ab Seite 41	 ab Seite 40		
<b>Laminat Materic</b> Farbig lackierte Oberflächen Holz-Ausführungen ab Seite 40	Stärke <b>1,2-1,8-4</b>	Stärke <b>4</b>	Stärke <b>1,9</b>		Stärke <b>4-12</b>
<b>Waschtischplatten PURO</b> aus HD Lamine in fixen Breiten ab Seite 52			Spessore <b>3,8</b>		
<b>Gress</b> ab Seite 54	Stärke <b>1,2</b>		Stärke <b>1,2</b>		Stärke <b>4-12</b>
<b>HPL</b> ab Seite 68	Stärke <b>1</b>		Stärke <b>1</b>		Stärke <b>4-12</b>
<b>Ocritech®</b> ab Seite 76	Stärke <b>1</b>		Stärke <b>1</b>	Stärke <b>1</b>	Stärke <b>4-12</b>
<b>Solidtek</b> ab Seite 88	Stärke <b>1,2</b>		Stärke <b>1,2</b>	Stärke <b>1,2</b>	Stärke <b>4-12</b>
<b>Mineraltek</b> ab Seite 96	Stärke <b>1,2</b>		Stärke <b>1,2</b>	Stärke <b>1,2</b>	Stärke <b>4-12</b>
<b>Corian®</b> ab Seite 104	Stärke <b>1,2</b>		Stärke <b>1,2</b>	Stärke <b>1,2</b>	Stärke <b>4-12</b>
<b>Lava</b> ab Seite 112	Stärke <b>1,2</b>		Stärke <b>1,2</b>		Stärke <b>4-12</b>
<b>Concrete</b> ab Seite 112	Stärke <b>1,2</b>		Stärke <b>1,2</b>		Stärke <b>4-12</b>
<b>Glas Extrahell oder Matt geätzt</b> ab Seite 122	Stärke <b>1,5</b>		Stärke <b>1,5</b>	Stärke <b>1,5</b>	
<b>Natürliche Marmore Quarz</b> ab Seite 128	Stärke <b>2</b>		Stärke <b>2</b>	Stärke <b>2</b>	

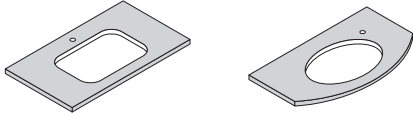
<b>Fugenlose Waschtische als Möbel-Waschtische  und freihängende Waschtische mit 3-seitiger Abkantung  mit wählbaren Beckenformen und -Platzierungen</b>			<b>Waschtischplatten für Unterbaubecken</b>		<b>Waschtischplatten  für Halbeinbau-  Becken</b>
					
ab Seite 54			Seite 129		Seite 129
Stärke 1,2		Stärke 4-12			
Stärke 1		Stärke 4-12			
Stärke 1	Stärke 1	Stärke 4-12			
Stärke 1,2	Stärke 1,2	Stärke 4-12			
Stärke 1,2	Stärke 1,2	Stärke 4-12			
Stärke 1,2	Stärke 1,2	Stärke 4-12			
Stärke 1,2	Stärke 1,2	Stärke 4-12			
Stärke 1,2		Stärke 4-12			
Stärke 1,2		Stärke 4-12			
Stärke 1,5	Stärke 1,5				
			Stärke 2	Stärke 2	Stärke 2



Preisgruppen					
Laminat Materic	Laminat HD-HPL	Polymer-Oberflächen/Farben	Farbig lackiert matt	Farbig lackiert Hochglanz	Holz-Ausführungen
Cemento Striato Noce Nazionale Noce Grey Noce Bianco Olmo chiaro dogato Olmo Terra dogato Eucalipto DL1 Legno Carbone 1U12 Seta Bianca bordato Sablè Nuvolari Sablè Abbey Sablè Oakfield Ares Valletta Ares Gadir Ares Visone Ares Lunar Yosemite 11 Light Piasentina Grigia FC38 Piasentina Toreano FC61 Olmo S164 Bardini Pembroke 71 Bianco Pembroke 122 Tortora Pembroke 121 Argilla Sherwood 071 Cortecchia	Nur in Stärke 4 cm  Ossido 0545 Rovere 0669 Tortora 1820 Bianco Ghiaccio 0410	Rovere Grain Dark Rockford Burbon Oak Thermo A Fruit Wood  <b>Nur in Stärke 1,8 cm lieferbar, gerade Kante</b>	<b>50 Farben matt</b> (siehe Farbfächer)	<b>50 Farben Hochglanz</b> <b>50 Farben SILK</b> (siehe Farbfächer)	Rovere Naturale Rovere Cemento Rovere Coke Noce Canaletto Ebano Frisè Olmo Miele  <b>Holz-Ausführungen ROMA</b> (nur St. 1,2-1,8 cm)  Paraiso Bianco Paraiso Cemento Paraiso Piombo Paraiso Moro

**LAMINAT MATERIC**

Hergestellt aus Spanplatten der Klasse E1, Kanten mit Polyurethan-Verleimung, in den Oberflächen, gemäß Farbmuster.

 = CARB PH2 KONFORM (Formaldehyd reduziert nach strengsten US-Regeln).

**Pflegehinweis:**

Für die tägliche Pflege verwenden Sie ein feuchtes Baumwoll-Tuch und ein neutraler Seifenreiniger. Nach jedem Gebrauch der Waschtischplatte abtrocknen. Es dürfen keine Wasserablagen auf der Waschtischplatte verbleiben.

**POLYMER-Oberflächen**

Aus MDF-Paneele und Kanten folienkarschiert, (thermogeformt mit Polymerfolie).

Durch dieses Verfahren wird die Oberfläche der Paneele vollständig versiegelt, wodurch eine hohe Widerstandsfähigkeit in einer feuchten Umgebung erreicht wird.

Die Reinigung erfolgt mit einem feuchten Tuch und ggf. mit Neutralseife.

**LAMINAT HD-HPL**

Produkt aus hochdicken und hochfesten Laminaten (HD), nur auf 4 cm dicken Spanplatten, Kanten mit Polyurethan-Verleimung.

**LACKIERTE OBERFLÄCHEN / FARBEN MATT UND HOCHGLANZ**

Hergestellt aus Holzspanplatten, Kanten mit Polyurethan-Verleimung, um die Beständigkeit in feuchten Räumen zu verstärken. Oberfläche versiegelt mit Härter und dreifachen Farbanstrich.

**HOLZ-AUSFÜHRUNGEN FURNIERT MATT (OFFENPORIG)**

Hergestellt aus Holzspanplatten. Kanten mit Polyurethan-Verleimung, um die Beständigkeit in feuchten Räumen zu verstärken. Mit Paraiso-Furnier veredelt und mit Wasserlacken gefärbt, inklusive einem klaren Decklack.

**Pflegehinweis:**

Wir empfehlen, nach jedem Gebrauch die Waschtischplatte zu trocknen, um Wasserablagen oder Seifenreste zu vermeiden, die die Beständigkeit der Oberfläche beeinträchtigen könnten.

Die Reinigung muss mit einem feuchten Tuch und einer Lösung aus 20% neutraler Seife und Wasser durchgeführt werden, dann erneut mit einem feuchten Tuch abwischen, gut auswaschen und ohne Seife. Verwenden Sie niemals Lösungsmittel, Alkohol oder scheuernde Reinigungsmittel.

Waschtischplatten/Abdeckplatten OHNE AUSSCHNITT- Stärke 4 cm - pro Lfm.  
Maximale Breite 270 cm

**Alle Breiten unter 35 cm preisgleich wie Breite 35 cm.**

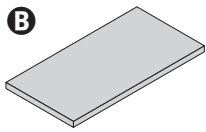

T	Bestell-Nr.	Laminat Materic	Laminat HD-HPL	Farbig lackiert matt	Farbig lackiert Hochglanz + Silk	Holz Ausführungen furniert matt
<b>35,5</b>	<b>TL050</b>	229	193	308	396	389
<b>40</b>	<b>TL051</b>	229	193	308	396	389
<b>46</b>	<b>TL052</b>	229	193	338	451	498
<b>51,5</b>	<b>TL113</b>	229	193	338	451	498

Halterungen für freihängende Waschtischplatten und Waschtische mit 3-seitiger Abkantung.

Bei Bestellung der Halterungen siehe Hinweis auf Seite 37

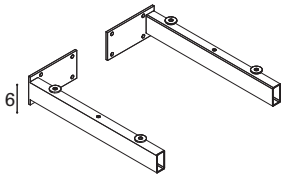

Nr.	Bestell-Nr.	Waschtischplatten Tiefe 35,5/40 cm	Bestell-Nr.	Waschtischplatten Tiefe 46/51,5 cm
1 Halterung Re	<b>SS831</b>	50	<b>SS821</b>	54
1 Halterung Li	<b>SS832</b>	50	<b>SS822</b>	54
2 Halterungen	<b>SS833</b>	99	<b>SS823</b>	108
3 Halterungen	<b>SS834</b>	149	<b>SS824</b>	162

Senkrechtes Mittelteil für T-Einheiten, Stärke 4 cm, mit Stellfüßen, inkl. Befestigungsmaterial für Waschtischplatte / Abdeckplatte.

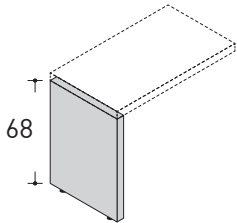

T	Bestell-Nr.	Laminat Materic	Laminat HD-HPL	Farbig lackiert matt	Farbig lackiert Hochglanz + Silk	Holz Ausführungen furniert matt
<b>35,5</b>	<b>FN655</b>	179	153	233	292	288
<b>40</b>	<b>FN656</b>	179	153	233	292	288
<b>46</b>	<b>FN657</b>	179	153	252	329	361
<b>51,5</b>	<b>FN658</b>	179	153	252	329	361

Senkrechtes Seitenteil für C-Einheiten, Stärke 4 cm, inkl. Befestigungsmaterial für Waschtischplatten / Abdeckplatten.

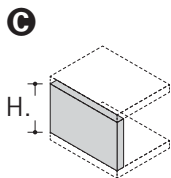

T	H	Bestell-Nr.	Laminat Materic	Laminat HD-HPL	Farbig lackiert matt	Farbig lackiert Hochglanz + Silk	Holz Ausführungen furniert matt
<b>35,5</b>	36	<b>FV361</b>	99	86	128	160	158
	Lfm.	<b>FV115</b>	275	239	356	444	438
<b>40</b>	36	<b>FV362</b>	99	86	128	160	158
	Lfm.	<b>FV116</b>	275	239	356	444	438
<b>46</b>	36	<b>FV363</b>	99	86	139	180	196
	Lfm.	<b>FV117</b>	275	239	385	499	545
<b>51,5</b>	36	<b>FV364</b>	99	86	139	180	196
	Lfm.	<b>FV120</b>	275	239	385	499	545

**BEISPIEL PREISBERECHNUNG C-Einheit T. 51,5 cm**  
Angenommene Preisgruppe:1

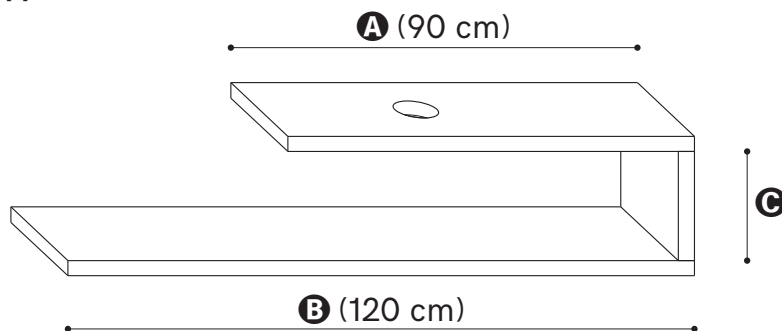

<b>A TL953</b> (Waschtischplatte B.0,90 mtr)	240.00
+ <b>B TL113</b> (Abdeckplatte St. 4 cm B.1,20 mtr)	274.80
+ <b>C FV364</b> (C-Element rechts H.36)	99.00
+ <b>SS824</b> Halterungen Set	162.00
<b>Summe:</b>	<b>775.80</b>
(+ Aufgewaschtisch)	

# Waschtischplatten / Abdeckplatten in Möbelfarbe/-oberfläche

Stärke **1,2-1,8-4** cm

Waschtischplatten / Abdeckplatten OHNE AUSSCHNITT- Stärke 1,2 cm - pro Lfm.

Maximale Breite 270 cm

Tiefen-Kürzung mit 30% Aufpreis

**Alle Breiten unter 35 cm preisgleich wie Breite 35 cm.**

Nicht geeignet in Verbindung mit einem Auflagebecken.  
Nicht geeignet für freihängende Montage auf Halterungen.

Oberfläche Laminat Materic:  
außer 105X Yosemite Light Oberfläche/Farbe.

GERADE Kanten

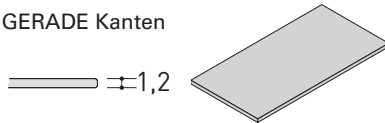

T	Bestell-Nr.	Laminat Materic	Polymere	Farbig lackiert matt	Farbig lackiert Hochglanz + Silk	Holz Ausführungen furniert matt
<b>35,5</b>	<b>TL102</b>	92	—	206	311	447
<b>40</b>	<b>TL103</b>	92	—	206	311	447
<b>46</b>	<b>TL118</b>	109	—	256	391	571
<b>51,5</b>	<b>TL104</b>	109	—	256	391	571

Waschtischplatten / Abdeckplatten OHNE AUSSCHNITT- Stärke 1,8 cm - pro Lfm.

Polymeric -Oberflächen, NUR GERADE Kante, Breite max. 250 cm

Tiefen-Kürzung mit 30% Aufpreis

**Alle Breiten unter 35 cm preisgleich wie Breite 35 cm.**

Nicht geeignet für freihängende Montage auf Halterungen.

GERADE Kanten

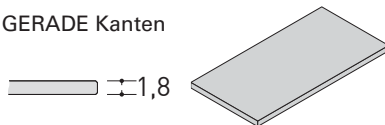

T	Bestell-Nr.	Laminat Materic	Polymere	Farbig lackiert matt	Farbig lackiert Hochglanz + Silk	Holz Ausführungen furniert matt
<b>35,5</b>	<b>TL107</b>	92	147	206	311	447
<b>40</b>	<b>TL108</b>	92	147	206	311	447
<b>46</b>	<b>TL119</b>	109	182	256	391	571
<b>51,5</b>	<b>TL109</b>	109	182	256	391	571

Kanten 30°

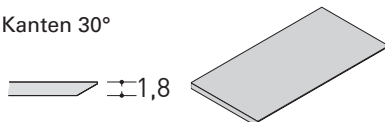

T	Bestell-Nr.	Laminat Materic	Polymere	Farbig lackiert matt	Farbig lackiert Hochglanz + Silk	Holz Ausführungen furniert matt
<b>35,5</b>	<b>TL231</b>	134	—	245	349	447
<b>40</b>	<b>TL232</b>	134	—	245	349	447
<b>46</b>	<b>TL234</b>	137	—	280	415	571
<b>51,5</b>	<b>TL233</b>	137	—	280	415	571

Waschtischplatten/Abdeckplatten OHNE AUSSCHNITT- Stärke 4 cm - pro Lfm.

Maximale Breite 270 cm

Tiefen-Kürzung mit 30% Aufpreis

**Alle Breiten unter 35 cm preisgleich wie Breite 35 cm.**

GERADE Kanten

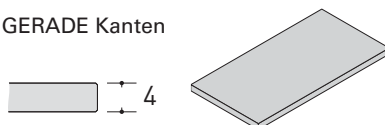

T	Bestell-Nr.	Laminat Materic	Laminat HD-HPL	Farbig lackiert matt	Farbig lackiert Hochglanz + Silk	Holz Ausführungen furniert matt
<b>35,5</b>	<b>TL050</b>	229	193	308	396	389
<b>40</b>	<b>TL051</b>	229	193	308	396	389
<b>46</b>	<b>TL052</b>	229	193	338	451	498
<b>51,5</b>	<b>TL113</b>	229	193	338	451	498

Halterungen für freihängende Waschtischplatten und Waschtische mit 3-seitiger Abkantung.

Bei Bestellung der Halterungen siehe Hinweis auf Seite 37

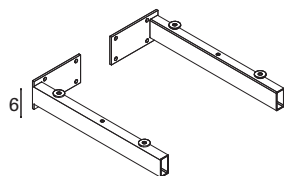

Nr.	Bestell-Nr.	Waschtischplatten Tiefe 35,5/40 cm	Bestell-Nr.	Waschtischplatten Tiefe 45,5/51,5 cm
1 Halterung Re	<b>SS831</b>	50	<b>SS821</b>	54
1 Halterung Li	<b>SS832</b>	50	<b>SS822</b>	54
2 Halterungen	<b>SS833</b>	99	<b>SS823</b>	108
3 Halterungen	<b>SS834</b>	149	<b>SS824</b>	162

Aufpreis für zweiten Beckenausschnitt.  
Armaturenbohrung (falls gewünscht) ohne Aufpreis inklusive  
Nicht möglich bei den Waschtischplatten Stärke 1,2 cm

Aufpreis für Schnitt oder Aussparung in der Waschtischplatte

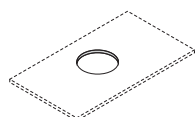

Bestell-Nr.	Preis
<b>MG150</b>	33

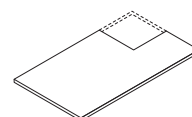

Bestell-Nr.	Preis
<b>MG180</b>	154



Zahlreiche Beispiel-Kombinationen finden Sie  
im Katalog individual 5 sowie  
auf [www.waschpatz-experten.com](http://www.waschpatz-experten.com)

Kennen Sie die 3Cad Planungssoftware?  
Rufen Sie uns an: +49 7141 14216-92.

# Waschtischplatten / Abdeckplatten in Möbelfarbe/-oberfläche

Stärke **1,8 cm**

Waschtischplatten für Auflagebecken

Zusätzliche Beckenausschnitte/Ausschnitt  
siehe Seite 42

**T.35,5**

Inklusive:

- 1 Beckenausschnitt (Position wählbar)
- 1 Armaturenlochbohrung (auch ohne möglich)

GERADE Kanten

1,8

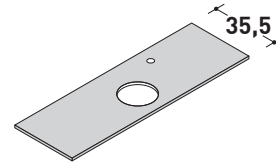

**Tiefen-Kürzung mit 30% Aufpreis**

Polymeric -Oberflächen Breite max. 250 cm

Breite bis	Bestell-Nr. Gerade Kanten	Laminat Materic	Polymer	Farbig lackiert matt	Farbig lackiert Hochglanz + Silk	Holz Ausführungen furniert matt
70	<b>TL120</b>	98	137	178	251	347
80	<b>TL121</b>	107	151	198	282	391
90	<b>TL122</b>	116	165	219	313	436
100	<b>TL123</b>	125	180	239	344	480
110	<b>TL124</b>	135	195	260	376	525
120	<b>TL125</b>	143	209	281	406	570
130	<b>TL126</b>	152	224	302	437	614
140	<b>TL127</b>	162	239	322	468	659
150	<b>TL128</b>	171	253	343	499	703
160	<b>TL129</b>	180	268	363	531	748
170	<b>TL130</b>	190	283	383	561	794
180	<b>TL131</b>	198	297	404	592	838
190	<b>TL132</b>	207	312	425	623	883
200	<b>TL133</b>	216	326	445	654	927
210	<b>TL134</b>	226	341	466	686	972
220	<b>TL135</b>	235	356	487	717	1.017
230	<b>TL136</b>	253	385	527	778	1.061
240	<b>TL137</b>	218	385	448	659	1.106

Hinweis: Für Zwischenmaße wird die nichtgrößere Breite berechnet, z.B. Breite 154 cm = Preis für 160 cm.

Waschtischplatten für Auflagebecken

Zusätzliche Beckenausschnitte/Ausschnitt  
siehe Seite 42

**T.40**

Inklusive:

- 1 Beckenausschnitt (Position wählbar)
- 1 Armaturenlochbohrung (auch ohne möglich)

GERADE Kanten

1,8

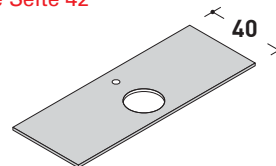

**Tiefen-Kürzung mit 30% Aufpreis**

Polymeric -Oberflächen Breite max. 250 cm

Breite bis	Bestell-Nr. Gerade Kanten	Laminat Materic	Polymer	Farbig lackiert matt	Farbig lackiert Hochglanz + Silk	Holz Ausführungen furniert matt
70	<b>TL510</b>	98	137	178	251	347
80	<b>TL511</b>	107	151	198	282	391
90	<b>TL512</b>	116	165	219	313	436
100	<b>TL513</b>	125	180	239	344	480
110	<b>TL514</b>	135	195	260	376	525
120	<b>TL515</b>	143	209	281	406	570
130	<b>TL516</b>	152	224	302	437	614
140	<b>TL517</b>	162	239	322	468	659
150	<b>TL518</b>	171	253	343	499	703
160	<b>TL519</b>	180	268	363	531	748
170	<b>TL520</b>	190	283	383	561	794
180	<b>TL521</b>	198	297	404	592	838
190	<b>TL522</b>	207	312	425	623	883
200	<b>TL523</b>	216	326	445	654	927
210	<b>TL524</b>	226	341	466	686	972
220	<b>TL525</b>	235	356	487	717	1.017
230	<b>TL526</b>	244	370	508	747	1.061
240	<b>TL527</b>	253	385	527	778	1.106

Hinweis: Für Zwischenmaße wird die nichtgrößere Breite berechnet, z.B. Breite 154 cm = Preis für 160 cm.

# Waschtischplatten / Abdeckplatten in Möbelfarbe/-oberfläche

Stärke **1,8 cm**

Waschtischplatten für Auflagebecken

Zusätzliche Beckenausschnitte/Ausschnitt  
siehe Seite 42

**T.46**

GERADE Kanten

— 1,8

Inklusive:

1 Beckenausschnitt (Position wählbar)

1 Armaturenlochbohrung (auch ohne möglich)

**Tiefen-Kürzung mit 30% Aufpreis**

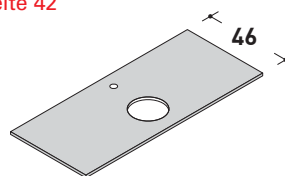

Polymeric -Oberflächen Breite max. 250 cm

Breite bis	Bestell-Nr. Gerade Kanten	Laminat Materic	Polymeric	Farbig lackiert matt	Holz Ausführungen furniert matt	Holz Ausführungen furniert matt
70	<b>TL710</b>	110	161	213	307	434
80	<b>TL711</b>	121	179	238	346	491
90	<b>TL712</b>	132	197	263	385	548
100	<b>TL713</b>	142	215	289	424	604
110	<b>TL714</b>	153	234	315	464	662
120	<b>TL715</b>	164	251	340	502	719
130	<b>TL716</b>	175	270	366	542	776
140	<b>TL717</b>	186	288	391	580	833
150	<b>TL718</b>	197	306	416	620	890
160	<b>TL719</b>	208	324	443	658	948
170	<b>TL720</b>	219	343	468	698	1.005
180	<b>TL721</b>	230	360	493	736	1.062
190	<b>TL722</b>	241	379	519	776	1.119
200	<b>TL723</b>	251	396	544	814	1.175
210	<b>TL724</b>	262	415	570	854	1.232
220	<b>TL725</b>	273	433	596	893	1.290
230	<b>TL726</b>	284	451	621	932	1.347
240	<b>TL727</b>	295	469	646	971	1.404

Hinweis: Für Zwischenmaße wird die nichtgrößere Breite berechnet, z.B. Breite 154 cm = Preis für 160 cm.

Waschtischplatten für Auflagebecken

Zusätzliche Beckenausschnitte/Ausschnitt  
siehe Seite 42

**T.51,5**

GERADE Kanten

— 1,8

Inklusive:

1 Beckenausschnitt (Position wählbar)

1 Armaturenlochbohrung (auch ohne möglich)

**Tiefen-Kürzung mit 30% Aufpreis**

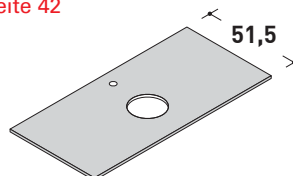

Polymeric -Oberflächen Breite max. 250 cm

Breite bis	Bestell-Nr. Gerade Kanten	Laminat Materic	Polymeric	Farbig lackiert matt	Holz Ausführungen furniert matt	Holz Ausführungen furniert matt
70	<b>TL150</b>	110	161	213	307	434
80	<b>TL151</b>	121	179	238	346	491
90	<b>TL152</b>	132	197	263	385	548
100	<b>TL153</b>	142	215	289	424	604
110	<b>TL154</b>	153	234	315	464	662
120	<b>TL155</b>	164	251	340	502	719
130	<b>TL156</b>	175	270	366	542	776
140	<b>TL157</b>	186	288	391	580	833
150	<b>TL158</b>	197	306	416	620	890
160	<b>TL159</b>	208	324	443	658	948
170	<b>TL160</b>	219	343	468	698	1.005
180	<b>TL161</b>	230	360	493	736	1.062
190	<b>TL162</b>	241	379	519	776	1.119
200	<b>TL163</b>	251	396	544	814	1.175
210	<b>TL164</b>	262	415	570	854	1.232
220	<b>TL165</b>	273	433	596	893	1.290
230	<b>TL166</b>	284	451	621	932	1.347
240	<b>TL167</b>	295	469	646	971	1.404

Hinweis: Für Zwischenmaße wird die nichtgrößere Breite berechnet, z.B. Breite 154 cm = Preis für 160 cm.

# Waschtischplatten / Abdeckplatten in Möbelfarbe/-oberfläche

Stärke **1,8 cm**

Waschtischplatten für Auflagebecken

Zusätzliche Beckenausschnitte/Ausschnitt  
siehe Seite 42

**T.35,5**

Inklusive:

- 1 Beckenausschnitt (Position wählbar)
- 1 Armaturenlochbohrung (auch ohne möglich)

Frontkante mit 30° Gehrung

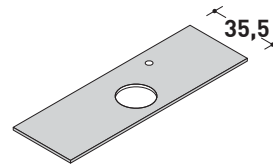

**Tiefen-Kürzung mit 30% Aufpreis**

Breite bis	Bestell-Nr. Kanten 30°	Laminat Materic	Polymere	Farbig lackiert matt	Farbig lackiert Hochglanz + Silk	Holz Ausführungen furniert matt
70	<b>TL420</b>	127	—	205	278	347
80	<b>TL421</b>	140	—	229	313	391
90	<b>TL422</b>	153	—	253	348	436
100	<b>TL423</b>	167	—	278	382	480
110	<b>TL424</b>	181	—	303	417	525
120	<b>TL425</b>	194	—	327	453	570
130	<b>TL426</b>	207	—	351	488	614
140	<b>TL427</b>	220	—	376	522	659
150	<b>TL428</b>	234	—	400	557	703
160	<b>TL429</b>	247	—	425	592	748
170	<b>TL430</b>	260	—	449	626	794
180	<b>TL431</b>	273	—	473	662	838
190	<b>TL432</b>	286	—	498	697	883
200	<b>TL433</b>	300	—	522	731	927
210	<b>TL434</b>	314	—	547	766	972
220	<b>TL435</b>	327	—	571	801	1.017
230	<b>TL436</b>	340	—	596	836	1.061
240	<b>TL437</b>	354	—	620	871	1.106

**Hinweis:** Für Zwischenmaße wird die nichtgrößere Breite berechnet, z.B. Breite 154 cm = Preis für 160 cm.

Waschtischplatten für Auflagebecken

Zusätzliche Beckenausschnitte/Ausschnitt  
siehe Seite 42

**T.40**

Inklusive:

- 1 Beckenausschnitt (Position wählbar)
- 1 Armaturenlochbohrung (auch ohne möglich)

Frontkante mit 30° Gehrung

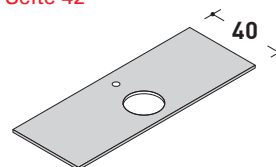
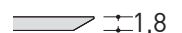

**Tiefen-Kürzung mit 30% Aufpreis**

Breite bis	Bestell-Nr. Kanten 30°	Laminat Materic	Polymere	Farbig lackiert matt	Farbig lackiert Hochglanz + Silk	Holz Ausführungen furniert matt
70	<b>TL480</b>	127	—	205	278	347
80	<b>TL481</b>	140	—	229	313	391
90	<b>TL482</b>	153	—	253	348	436
100	<b>TL483</b>	167	—	278	382	480
110	<b>TL484</b>	181	—	303	417	525
120	<b>TL485</b>	194	—	327	453	570
130	<b>TL486</b>	207	—	351	488	614
140	<b>TL487</b>	220	—	376	522	659
150	<b>TL488</b>	234	—	400	557	703
160	<b>TL489</b>	247	—	425	592	748
170	<b>TL490</b>	260	—	449	626	794
180	<b>TL491</b>	273	—	473	662	838
190	<b>TL492</b>	286	—	498	697	883
200	<b>TL493</b>	300	—	522	731	927
210	<b>TL494</b>	314	—	547	766	972
220	<b>TL495</b>	327	—	571	801	1.017
230	<b>TL496</b>	340	—	596	836	1.061
240	<b>TL497</b>	354	—	620	871	1.106

**Hinweis:** Für Zwischenmaße wird die nichtgrößere Breite berechnet, z.B. Breite 154 cm = Preis für 160 cm.

# Waschtischplatten / Abdeckplatten in Möbelfarbe/-oberfläche

Stärke **1,8 cm**

Waschtischplatten für Auflagebecken

Zusätzliche Beckenausschnitte/Ausschnitt  
siehe Seite 42

**T.46**

Inklusive:

- 1 Beckenausschnitt (Position wählbar)
- 1 Armaturenlochbohrung (auch ohne möglich)

Frontkante mit 30° Gehrung

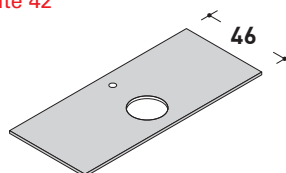

**Tiefen-Kürzung mit 30% Aufpreis**

Breite bis	Bestell-Nr. Kanten 30°	Laminat Materic	Polymere	Farbig lackiert matt	Farbig lackiert Hochglanz + Silk	Holz Ausführungen furniert matt
70	<b>TL930</b>	129	—	229	324	434
80	<b>TL931</b>	143	—	258	366	491
90	<b>TL932</b>	157	—	285	407	548
100	<b>TL933</b>	170	—	313	448	604
110	<b>TL934</b>	184	—	341	490	662
120	<b>TL935</b>	197	—	369	532	719
130	<b>TL936</b>	212	—	398	574	776
140	<b>TL937</b>	225	—	425	614	833
150	<b>TL938</b>	238	—	453	656	890
160	<b>TL939</b>	252	—	481	698	948
170	<b>TL940</b>	266	—	509	739	1.005
180	<b>TL941</b>	280	—	537	780	1.062
190	<b>TL942</b>	293	—	565	822	1.119
200	<b>TL943</b>	306	—	592	863	1.175
210	<b>TL944</b>	321	—	621	905	1.232
220	<b>TL945</b>	334	—	648	946	1.290
230	<b>TL946</b>	348	—	677	988	1.347
240	<b>TL947</b>	361	—	704	1.029	1.404

**Hinweis:** Für Zwischenmaße wird die nichtgrößere Breite berechnet, z.B. Breite 154 cm = Preis für 160 cm.

Waschtischplatten für Auflagebecken

Zusätzliche Beckenausschnitte/Ausschnitt  
siehe Seite 42

**T.51,5**

Inklusive:

- 1 Beckenausschnitt (Position wählbar)
- 1 Armaturenlochbohrung (auch ohne möglich)

Frontkante mit 30° Gehrung

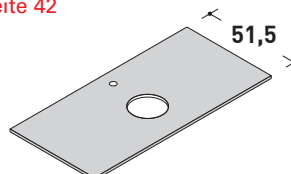

**Tiefen-Kürzung mit 30% Aufpreis**

Breite bis	Bestell-Nr. Kanten 30°	Laminat Materic	Polymere	Farbig lackiert matt	Farbig lackiert Hochglanz + Silk	Holz Ausführungen furniert matt
70	<b>TL450</b>	129	—	229	324	434
80	<b>TL451</b>	143	—	258	366	491
90	<b>TL452</b>	157	—	285	407	548
100	<b>TL453</b>	170	—	313	448	604
110	<b>TL454</b>	184	—	341	490	662
120	<b>TL455</b>	197	—	369	532	719
130	<b>TL456</b>	212	—	398	574	776
140	<b>TL457</b>	225	—	425	614	833
150	<b>TL458</b>	238	—	453	656	890
160	<b>TL459</b>	252	—	481	698	948
170	<b>TL460</b>	266	—	509	739	1.005
180	<b>TL461</b>	280	—	537	780	1.062
190	<b>TL462</b>	293	—	565	822	1.119
200	<b>TL463</b>	306	—	592	863	1.175
210	<b>TL464</b>	321	—	621	905	1.232
220	<b>TL465</b>	334	—	648	946	1.290
230	<b>TL466</b>	348	—	677	988	1.347
240	<b>TL467</b>	361	—	704	1.029	1.404

**Hinweis:** Für Zwischenmaße wird die nichtgrößere Breite berechnet, z.B. Breite 154 cm = Preis für 160 cm.



# Waschtischplatten / Abdeckplatten in Möbelfarbe/-oberfläche

Stärke 4 cm

Waschtischplatten für Auflagebecken

Zusätzliche Beckenausschnitte/Ausschnitt  
siehe Seite 42

**T.35,5**

Inklusive:

- 1 Beckenausschnitt (Position wählbar)
- 1 Armaturenlochbohrung (auch ohne möglich)

Tiefen-Kürzung mit 30% Aufpreis

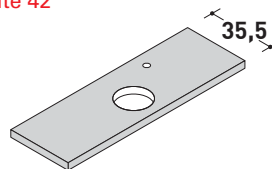

GERADE Kanten



Breite bis	Bestell-Nr. Gerade Kanten	Laminat Materic	Laminat HD-HPL	Farbig lackiert matt	Farbig lackiert Hochglanz + Silk	Holz Ausführungen furniert matt
70	<b>TL900</b>	194	169	249	311	306
80	<b>TL901</b>	217	187	280	350	345
90	<b>TL902</b>	240	207	311	390	383
100	<b>TL903</b>	262	226	341	429	422
110	<b>TL904</b>	285	246	372	469	461
120	<b>TL905</b>	308	264	403	509	500
130	<b>TL906</b>	332	284	434	548	538
140	<b>TL907</b>	355	303	465	588	578
150	<b>TL908</b>	377	323	495	627	616
160	<b>TL909</b>	400	341	526	667	655
170	<b>TL910</b>	423	361	557	707	695
180	<b>TL911</b>	446	380	588	746	733
190	<b>TL912</b>	469	400	619	786	772
200	<b>TL913</b>	491	418	649	825	810
210	<b>TL914</b>	514	438	680	865	850
220	<b>TL915</b>	537	457	711	905	888
230	<b>TL916</b>	560	477	742	944	927
240	<b>TL917</b>	583	495	773	984	966

Hinweis: Für Zwischenmaße wird die nichtgrößere Breite berechnet, z.B. Breite 154 cm = Preis für 160 cm.

Waschtischplatten für Auflagebecken

Zusätzliche Beckenausschnitte/Ausschnitt  
siehe Seite 42

**T.40**

Inklusive:

- 1 Beckenausschnitt (Position wählbar)
- 1 Armaturenlochbohrung (auch ohne möglich)

Tiefen-Kürzung mit 30% Aufpreis

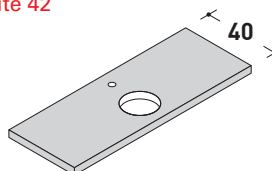

GERADE Kanten

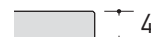

Breite bis	Bestell-Nr. Gerade Kanten	Laminat Materic	Laminat HD-HPL	Farbig lackiert matt	Farbig lackiert Hochglanz + Silk	Holz Ausführungen furniert matt
70	<b>TL972</b>	194	169	249	311	306
80	<b>TL973</b>	217	187	280	350	345
90	<b>TL974</b>	240	207	311	390	383
100	<b>TL975</b>	262	226	341	429	422
110	<b>TL976</b>	285	246	372	469	461
120	<b>TL977</b>	308	264	403	509	500
130	<b>TL978</b>	332	284	434	548	538
140	<b>TL979</b>	355	303	465	588	578
150	<b>TL980</b>	377	323	495	627	616
160	<b>TL981</b>	400	341	526	667	655
170	<b>TL982</b>	423	361	557	707	695
180	<b>TL983</b>	446	380	588	746	733
190	<b>TL984</b>	469	400	619	786	772
200	<b>TL985</b>	491	418	649	825	810
210	<b>TL986</b>	514	438	680	865	850
220	<b>TL987</b>	537	457	711	905	888
230	<b>TL988</b>	560	477	742	944	927
240	<b>TL989</b>	583	495	773	984	966

Hinweis: Für Zwischenmaße wird die nichtgrößere Breite berechnet, z.B. Breite 154 cm = Preis für 160 cm.

# Waschtischplatten / Abdeckplatten in Möbelfarbe/-oberfläche

Stärke 4 cm

Waschtischplatten für Auflagebecken

**T.46**

Inklusive:

- 1 Beckenausschnitt (Position wählbar)
- 1 Armaturenlochbohrung (auch ohne möglich)

**Tiefen-Kürzung mit 30% Aufpreis**

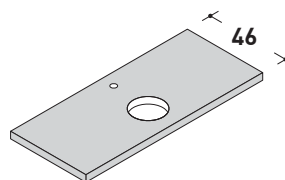

GERADE Kanten



Zusätzliche Beckenausschnitte/Ausschnitt  
siehe Seite 42

Breite bis	Bestell-Nr. Gerade Kanten	Laminat Materic	Laminat HD-HPL	Farbig lackiert matt	Farbig lackiert Hochglanz + Silk	Holz Ausführungen furniert matt
70	<b>TL761</b>	194	169	270	349	382
80	<b>TL762</b>	217	187	304	394	432
90	<b>TL763</b>	240	207	338	439	481
100	<b>TL764</b>	262	226	371	484	531
110	<b>TL765</b>	285	246	405	530	581
120	<b>TL766</b>	308	264	439	575	631
130	<b>TL767</b>	332	284	473	620	680
140	<b>TL768</b>	355	303	506	665	730
150	<b>TL769</b>	377	323	541	710	779
160	<b>TL770</b>	400	341	575	755	830
170	<b>TL771</b>	423	361	608	800	879
180	<b>TL772</b>	446	380	642	845	929
190	<b>TL773</b>	469	400	676	890	978
200	<b>TL774</b>	491	418	709	935	1.028
210	<b>TL775</b>	514	438	743	981	1.078
220	<b>TL776</b>	537	457	777	1.026	1.128
230	<b>TL777</b>	560	477	811	1.071	1.177
240	<b>TL778</b>	583	495	844	1.116	1.227

**Hinweis:** Für Zwischenmaße wird die nichtgrößere Breite berechnet, z.B. Breite 154 cm = Preis für 160 cm.

Waschtischplatten für Auflagebecken

**T.51,5**

Inklusive:

- 1 Beckenausschnitt (Position wählbar)
- 1 Armaturenlochbohrung (auch ohne möglich)

**Tiefen-Kürzung mit 30% Aufpreis**

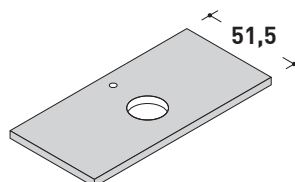

GERADE Kanten



Zusätzliche Beckenausschnitte/Ausschnitt  
siehe Seite 42

Breite bis	Bestell-Nr. Gerade Kanten	Laminat Materic	Laminat HD-HPL	Farbig lackiert matt	Farbig lackiert Hochglanz + Silk	Holz Ausführungen furniert matt
70	<b>TL951</b>	194	169	270	349	382
80	<b>TL952</b>	217	187	304	394	432
90	<b>TL953</b>	240	207	338	439	481
100	<b>TL954</b>	262	226	371	484	531
110	<b>TL955</b>	285	246	405	530	581
120	<b>TL956</b>	308	264	439	575	631
130	<b>TL957</b>	332	284	473	620	680
140	<b>TL958</b>	355	303	506	665	730
150	<b>TL959</b>	377	323	541	710	779
160	<b>TL960</b>	400	341	575	755	830
170	<b>TL961</b>	423	361	608	800	879
180	<b>TL962</b>	446	380	642	845	929
190	<b>TL963</b>	469	400	676	890	978
200	<b>TL964</b>	491	418	709	935	1.028
210	<b>TL965</b>	514	438	743	981	1.078
220	<b>TL966</b>	537	457	777	1.026	1.128
230	<b>TL967</b>	560	477	811	1.071	1.177
240	<b>TL968</b>	583	495	844	1.116	1.227

**Hinweis:** Für Zwischenmaße wird die nichtgrößere Breite berechnet, z.B. Breite 154 cm = Preis für 160 cm.

# Waschtischplatten / Abdeckplatten in Möbelfarbe/-oberfläche aus folding

Höhe **12 cm** ★

Waschtischplatten mit 3-seitiger Abkantung für Auflagebecken  
 Inklusive:  
 1 Beckenausschnitt (Position wählbar)  
 1 Armaturenlochbohrung (auch ohne möglich)

★ **Höhe der Abkantungen ohne Aufpreis wählbar zwischen 4 und 12 cm. Bei freihängender Montage Mindesthöhe 7 cm für das Unterbringen der Wandhalterungen.**

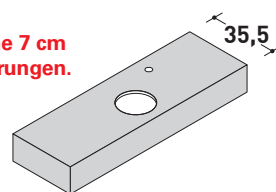

**T.35,5**  
 MIT 3-SEITIGER ABKANTUNG

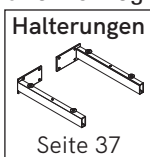
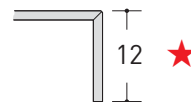

**Immer Halterungen mitbestellen**

**Tiefen-Kürzung ohne Aufpreis**

Polymeric -Oberflächen Breite max. 225 cm

Zusätzliche Beckenausschnitte siehe Seite 42

Breite bis	Bestell-Nr.	Laminat Materic	Polymere	Farbig lackiert matt	Farbig lackiert Hochglanz + Silk	Holz Ausführungen furniert matt
70	<b>TL180</b>	378	393	440	498	547
80	<b>TL181</b>	385	410	470	536	589
90	<b>TL182</b>	393	426	489	563	619
100	<b>TL183</b>	402	442	506	588	646
110	<b>TL184</b>	410	458	524	614	677
120	<b>TL185</b>	417	475	542	642	707
130	<b>TL186</b>	426	491	561	668	736
140	<b>TL187</b>	466	533	610	723	796
150	<b>TL188</b>	473	549	627	748	824
160	<b>TL189</b>	482	566	645	776	853
170	<b>TL190</b>	490	582	664	802	883
180	<b>TL191</b>	538	633	720	864	951
190	<b>TL192</b>	546	648	737	890	979
200	<b>TL193</b>	555	665	755	917	1.009
210	<b>TL194</b>	563	681	774	944	1.039
220	<b>TL195</b>	570	698	792	970	1.066
230	<b>TL196</b>	602	—	833	1.018	1.120
240	<b>TL197</b>	611	—	851	1.043	1.148

**Hinweis:** Für Zwischenmaße wird die nichtgrößere Breite berechnet, z.B. Breite 154 cm = Preis für 160 cm.

Waschtischplatten mit 3-seitiger Abkantung für Auflagebecken  
 Inklusive:  
 1 Beckenausschnitt (Position wählbar)  
 1 Armaturenlochbohrung (auch ohne möglich)

★ **Höhe der Abkantungen ohne Aufpreis wählbar zwischen 4 und 12 cm. Bei freihängender Montage Mindesthöhe 7 cm für das Unterbringen der Wandhalterungen.**

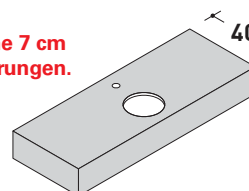

**T.40**  
 MIT 3-SEITIGER ABKANTUNG

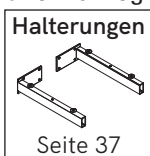
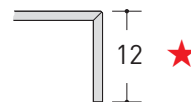

**Immer Halterungen mitbestellen**

**Tiefen-Kürzung ohne Aufpreis**

Polymeric -Oberflächen Breite max. 225 cm

Zusätzliche Beckenausschnitte siehe Seite 42

Breite bis	Bestell-Nr.	Laminat Materic	Polymere	Farbig lackiert matt	Farbig lackiert Hochglanz + Silk	Holz Ausführungen furniert matt
70	<b>TL783</b>	378	393	440	498	547
80	<b>TL784</b>	385	410	470	536	589
90	<b>TL785</b>	393	426	489	563	619
100	<b>TL786</b>	402	442	506	588	646
110	<b>TL787</b>	410	458	524	614	677
120	<b>TL788</b>	417	475	542	642	707
130	<b>TL789</b>	426	491	561	668	736
140	<b>TL790</b>	466	533	610	723	796
150	<b>TL791</b>	473	549	627	748	824
160	<b>TL792</b>	482	566	645	776	853
170	<b>TL793</b>	490	582	664	802	883
180	<b>TL794</b>	538	633	720	864	951
190	<b>TL795</b>	546	648	737	890	979
200	<b>TL796</b>	555	665	755	917	1.009
210	<b>TL797</b>	563	681	774	944	1.039
220	<b>TL798</b>	570	698	792	970	1.066
230	<b>TL799</b>	602	—	833	1.018	1.120
240	<b>TL800</b>	611	—	851	1.043	1.148

**Hinweis:** Für Zwischenmaße wird die nichtgrößere Breite berechnet, z.B. Breite 154 cm = Preis für 160 cm.

# Waschtischplatten / Abdeckplatten in Möbelfarbe/-oberfläche aus folding

Höhe **12 cm**

Waschtischplatten mit 3-seitiger Abkantung für Auflagebecken  
 Inklusive:  
 1 Beckenausschnitt (Position wählbar)  
 1 Armaturenlochbohrung (auch ohne möglich)

★ Höhe der Abkantungen ohne Aufpreis wählbar zwischen 4 und 12 cm. Bei freihängender Montage Mindesthöhe 7 cm für das Unterbringen der Wandhalterungen.

Tiefen-Kürzung ohne Aufpreis

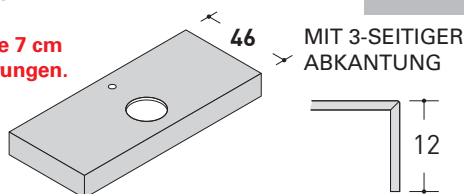

**T.46**

MIT 3-SEITIGER ABKANTUNG

Zusätzliche Beckenausschnitte siehe Seite 42

Immer Halterungen mitbestellen

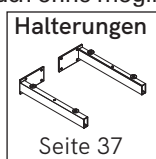

Polymeric -Oberflächen Breite max. 225 cm

Breite bis	Bestell-Nr.	Laminat Materic	Polymere	Farbig lackiert matt	Farbig lackiert Hochglanz + Silk	Holz Ausführungen furniert matt
70	<b>TL810</b>	401	446	509	592	652
80	<b>TL811</b>	411	468	532	627	691
90	<b>TL812</b>	421	490	556	662	729
100	<b>TL813</b>	431	511	579	697	766
110	<b>TL814</b>	442	533	603	732	806
120	<b>TL815</b>	451	555	626	766	843
130	<b>TL816</b>	461	577	651	802	883
140	<b>TL817</b>	504	625	704	865	952
150	<b>TL818</b>	513	646	729	900	992
160	<b>TL819</b>	523	668	752	935	1.029
170	<b>TL820</b>	533	690	776	970	1.066
180	<b>TL821</b>	585	745	836	1.040	1.144
190	<b>TL822</b>	593	766	861	1.075	1.184
200	<b>TL823</b>	603	788	884	1.110	1.220
210	<b>TL824</b>	613	810	908	1.146	1.260
220	<b>TL825</b>	624	833	931	1.180	1.298
230	<b>TL826</b>	658	—	977	1.236	1.360
240	<b>TL827</b>	668	—	1.001	1.271	1.399

Hinweis: Für Zwischenmaße wird die nichtsgrößere Breite berechnet, z.B. Breite 154 cm = Preis für 160 cm.

Waschtischplatten mit 3-seitiger Abkantung für Auflagebecken  
 Inklusive:  
 1 Beckenausschnitt (Position wählbar)  
 1 Armaturenlochbohrung (auch ohne möglich)

★ Höhe der Abkantungen ohne Aufpreis wählbar zwischen 4 und 12 cm. Bei freihängender Montage Mindesthöhe 7 cm für das Unterbringen der Wandhalterungen.

Tiefen-Kürzung ohne Aufpreis

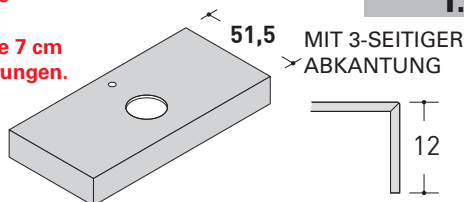

**T.51,5**

MIT 3-SEITIGER ABKANTUNG

Zusätzliche Beckenausschnitte siehe Seite 42

Immer Halterungen mitbestellen

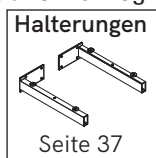

Polymeric -Oberflächen Breite max. 225 cm

Breite bis	Bestell-Nr.	Laminat Materic	Polymere	Farbig lackiert matt	Farbig lackiert Hochglanz + Silk	Holz Ausführungen furniert matt
70	<b>TL210</b>	401	446	509	592	652
80	<b>TL211</b>	411	468	532	627	691
90	<b>TL212</b>	421	490	556	662	729
100	<b>TL213</b>	431	511	579	697	766
110	<b>TL214</b>	442	533	603	732	806
120	<b>TL215</b>	451	555	626	766	843
130	<b>TL216</b>	461	577	651	802	883
140	<b>TL217</b>	504	625	704	865	952
150	<b>TL218</b>	513	646	729	900	992
160	<b>TL219</b>	523	668	752	935	1.029
170	<b>TL220</b>	533	690	776	970	1.066
180	<b>TL221</b>	585	745	836	1.040	1.144
190	<b>TL222</b>	593	766	861	1.075	1.184
200	<b>TL223</b>	603	788	884	1.110	1.220
210	<b>TL224</b>	613	810	908	1.146	1.260
220	<b>TL225</b>	624	833	931	1.180	1.298
230	<b>TL226</b>	658	—	977	1.236	1.360
240	<b>TL227</b>	668	—	1.001	1.271	1.399

Hinweis: Für Zwischenmaße wird die nichtsgrößere Breite berechnet, z.B. Breite 154 cm = Preis für 160 cm.

Oberflächen/Farben

**Laminat HD**



**HD10** Rocks Climb 596



**HD11** Legni Root 669



**HD12** Rocks Climb 559



**HD13** Ossido Grigio 545



**HD14** Esterel Wraky



**HD15** Antibes Plamky 5556

**HPL®**

Bei diesem Werkstoff handelt es sich um Hochdruckschichtstoffplatten (High Pressure Laminate). Diese Laminare bestehen aus mehreren Schichten Papier, die mit heißgehärteten Harzen imprägniert sind und durch die gleichzeitige Anwendung von Hitze 180° C und Druck verpresst werden. Daraus entsteht eine widerstandsfähige und dauerhafte Verbindung. Die Deckschicht kann sowohl aus dekorativen als auch glatten Oberflächen bestehen, je nach gewählter Oberfläche / Farbe.

Die physischen Eigenschaften verleihen diesem Werkstoff eine optimale Widerstandsfähigkeit. Bei groben Beschädigungen wie z. B. Gebrauchsspuren können diese durch das Erhitzen des Werkstoffes entfernt werden.

**Pflege-Hinweis:**

Verwenden Sie nur ein weiches Tuch mit einem neutralen Seifenreiniger. Keine säurehaltigen, scharfen oder scheuernden Reinigungsmittel verwenden, sowie keine Entkalkungsmittel oder Reinigungsmittel für Abflüsse.

Benutzen Sie keine scharfen oder glühenden Gegenstände direkt auf der Oberfläche, ziehen Sie keine Metall-Gegenstände auf der Oberfläche da sonst Kratzer entstehen können.



Waschtischplatten PURO zur Kombination mit Auflegewaschtischen. Kante auf 30° Gehrung aus SolidSurface. Freihängend (auf Wandhalterungen), aber auch mit einem Unterschrank, versetzt, unter der Waschtischplatte.

**Laminat HD nur mit der jeweilig genannten Kantenfarbe erhältlich, kein Tausch mit anderen Kantenfarben möglich.**

Laminat HD	Kantenfarbe
Rocks climb 596	S103 Concrete Grey
Ossido grigio 545	S103 Concrete Grey
Legni root 669	S104 Toffee Brown
Esterel Wraky	S104 Toffee Brown
Rocks climb 559	500S Grey
Antibes Plamky 5556	500S Grey

Waschtischplatten "PURO" nur in Verbindung mit Auflagenwaschtischen Tiefe 56 cm.

Kante auf 30° Gehrung aus Solid Surface.

Inklusive:

1 Beckenausschnitt (Position wählbar)

1 Armaturenlochbohrung (auch ohne möglich)

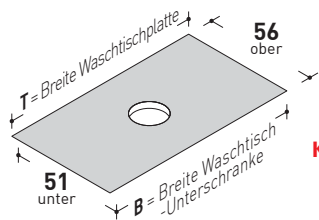

**Keine Sonderanfertigungen möglich**

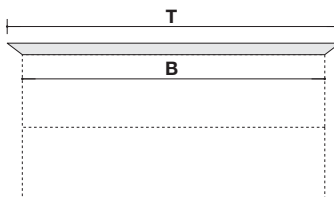

Waschtischplatten-fugenlose Waschtische

Kante auf 30° Gehrung



T	B	Bestell-Nr.	Laminat HD
110	100	<b>TL240</b>	503
130	120	<b>TL241</b>	533
150	140	<b>TL242</b>	559
170	150	<b>TL243</b>	564

Halterungen für freihängende Waschtischplatten und Waschtische mit 3-seitiger Abkantung.

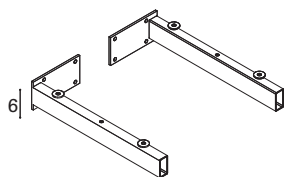

Bei Bestellung der Halterungen siehe Hinweis auf Seite 37

Nr.	Bestell-Nr.	Preis
1 Halterung Re	<b>SS821</b>	54
1 Halterung Li	<b>SS822</b>	54
2 Halterungen	<b>SS823</b>	108
3 Halterungen	<b>SS824</b>	162

Aufpreis für zweiten Beckenausschnitt.

Armaturenbohrung für zusätzliches Becken inbegriffen.

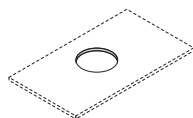

Bestell-Nr.	Preis
<b>MG152</b>	94

Halterungen für Waschtischplatten Tiefe 35,5 und 51,5 cm.

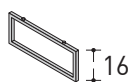

T	Tiefe der Halterung	Bestell-Nr.	Preis
<b>51,5</b>	45	<b>SS110</b>	173
<b>35,5</b>	30	<b>SS130</b>	158

Handtuchhalter für Bestell-Nr. SS110 und SS130.



B	Bestell-Nr.	Preis
Lfm.	<b>SS101</b>	36

**GRESS matte Oberflächen (Preisgruppe 1)**



**GR12** White Silk



**GR13** Osso Silk



**GR14** Luna Silk



**GR15** Piombo Silk

**GRESS matte Oberflächen (Preisgruppe 2)**



**GR01** Basalt grey



**GR04** Zaha Stone



**GR05** Calacatta Matt

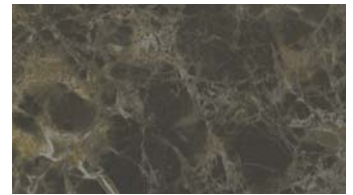

**GR07** Emperador



**GR10** Statuarietto Opaco



**GR16** Pietra Iseo

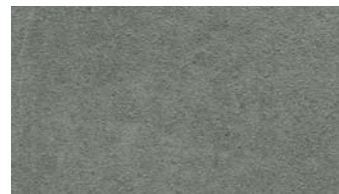

**GR19** Savoia Grigia

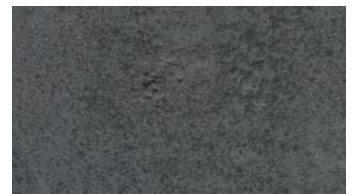

**GR20** Savoia Antracite

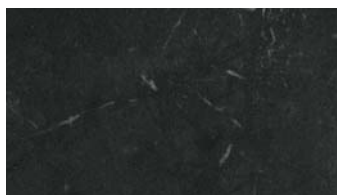

**GR21** Nero Greco



**GR22** Ardesia Spacco

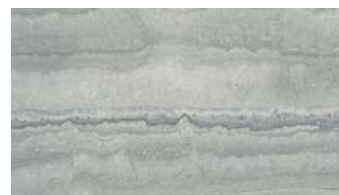

**GR23** Travertino grigio venato

**GRESS matte / glänzende Oberflächen (Preisgruppe 3)**



**GR02** Iron moss



**GR03** Iron corten



**GR09** Gris Geo

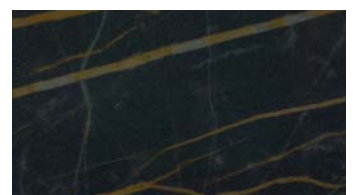

**GR11** Noir Desir Lucido



**GR17** Piasentina Grigia

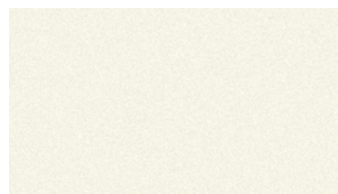

**GR18** Bianco Assoluto

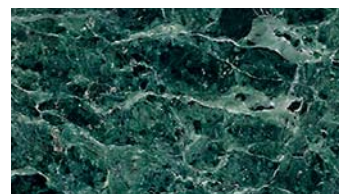

**GR24** Verde Alpi Lucido



**GR25** Colorado Dunes



**GR26** Metropolitan

**Material- und Pflegehinweise auf Seite 58.**

Als neue Alternative zu der einfarbigen Gestaltung von GRESS-Waschtischen in einheitlichem Dekor (mit Becken SIRIO oder VEGA) können GRESS-Dekore nun auch mit Becken aus Kerakoll kombiniert werden (mit Becken Venus).

**Empfohlene Kombinationen Gress/Kerakoll**

GRESS-Oberfläche Platte	Empfehlung Farbe Kerakoll Becken	Empfehlung passende Badmöbel-Lackierung
GR05 CALACATTA MATT GR10 STATUARIETTO OPACO GR18 BIANCO ASSOLUTO GR12 WHITE SILK	KK62	L002M Reinweiß matt
GR16 PIETRA ISEO GR17 PIASENTINA GRIGIA GR23 TRAVERTINO GR09 GRIS GEO GR01 BASALT GREY	KK69	L016M Quarzgrau matt
GR02 IRON MOSS GR03 IRON CORTEN GR15 PIOMBO SILK	KK71	L016M Quarzgrau matt
GR07 EMPERADOR GR11 NOIR DESIR LUCIDO GR09 GRIS GEO GR14 LUNA SILK GR13 OSSO SILK	KK83	L023M Beigegrau
GR21 NERO GRECO GR20 SAVOIA ANTRACITE GR19 SAVOIA GRIGIA GR22 ARDESIA SPACCO	KK73	L049 Graphitschwarz matt
GR04 ZAHA STONE GR24 VERDE ALPI GR10 STATUARIETTO OPACO	KK16	L006 Lichtgrau matt

Waschtischplatten-  
fugenlose Waschtische

Die Angaben in obiger Tabelle sind lediglich Empfehlungen. Sie können jedes GRESS-Dekor (Platte) mit jeder der nachfolgenden Kerakoll-Farben (Becken-Typ Venus) kombinieren.

**Kerakoll-Farben (Becken VENUS)**

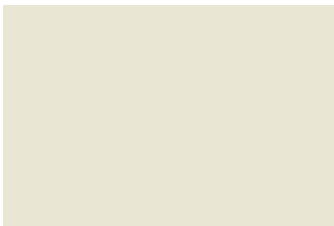
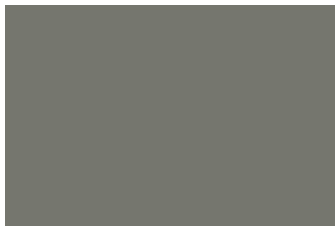
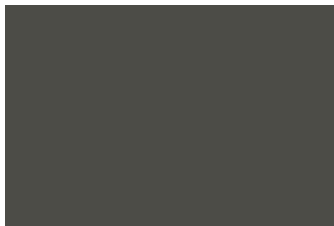
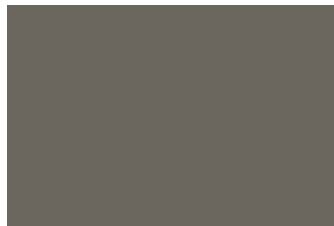
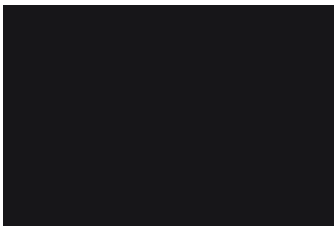
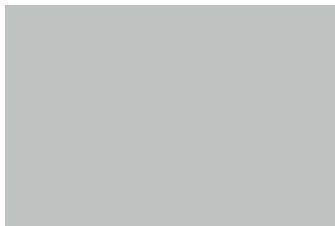
			
<b>KK62</b>	<b>KK69</b>	<b>KK71</b>	<b>KK83</b>
		<div style="border: 2px solid red; background-color: yellow; padding: 5px;"> <p><b>Weitere Farben aus der KERAKOLL-Palette möglich gegen Aufpreis: MG318 = € 422 Lieferzeit +3 Wochen</b></p> </div>	
<b>KK73</b>	<b>KK16</b>		

	Bestell-Nr.	Preis
Reparatur-Set	<b>KT204</b>	94

**Material- und Pflegehinweise auf Seite 58.**



## Wählbare Beckenformen für fugenlose Waschtische GRESS (Becken in gleichem Dekor)

● NUR ohne Hahnloch für Wandarmatur bestellbar

### SIRIO \*

Waschbecken ohne Ablauf- und Abdeckplatte.

Mit Ablaufgarnitur (separat bestellbar) Ablaufdeckel sichtbar.

Waschtisch GRESS-Dekor, Becken in Kerakoll-Farbe

T.46 ●

T.51,5

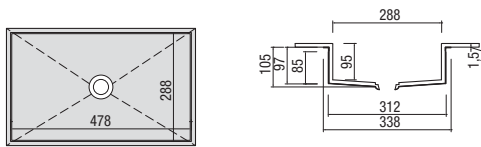

**SIRIO HPS1**  
47,8 x 28,8 cm  
für Waschtisch-Unterschranke ≥ 60

### VEGA

Waschbecken mit herausnehmbarer Ablauf- und Abdeckplatte

Ablaufgarnitur OHNE Ablaufdeckel montieren.

Click-Clack Ablaufgarnitur nicht geeignet

T.46 ●

T.51,5

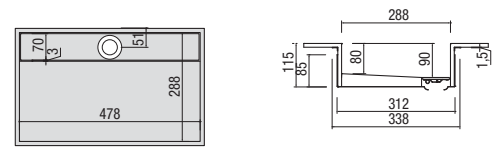

**VEGA HPV1**  
47,8 x 28,8 cm  
für Waschtisch-Unterschranke ≥ 60

T.46 ●

T.51,5

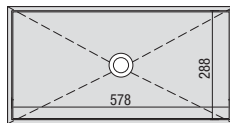

**SIRIO HPS2**  
57,8 x 28,8 cm  
für Waschtisch-Unterschranke ≥ 70

T.46 ●

T.51,5

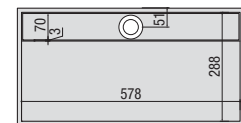

**VEGA HPV2**  
57,8 x 28,8 cm  
für Waschtisch-Unterschranke ≥ 70

T.46 ●

T.51,5

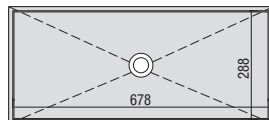

**SIRIO HPS3**  
67,8 x 28,8 cm  
für Waschtisch-Unterschranke ≥ 80

T.46 ●

T.51,5

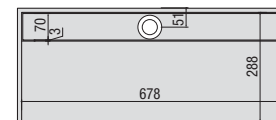

**VEGA HPV3**  
67,8 x 28,8 cm  
für Waschtisch-Unterschranke ≥ 80

### Fugenlose Waschtische.

Becken aus Edelstahl (INOX) **OHNE** Überlaufloch.  
**OHNE** Ablaufgarnitur. (separat bestellbar)

\* Hinweis: Bei Verwendung der Ablaufgarnitur aus GRESS verändert sich die Innenhöhe des Beckens auf 80mm.



Beispiel: Beckenform SIRIO mit Ablaufgarnitur in gleicher Farbe (PL117 bzw. PL140)

### Fugenlose Waschtische.

Becken aus Edelstahl (INOX) **OHNE** Überlaufloch.  
**OHNE** Ablaufgarnitur. (separat bestellbar)



Beispiel: Beckenform VEGA mit herausnehmbarer Ablaufplatte

Hinweis: Bei 51,5 cm tiefen Waschtischen mit integriertem Becken und **Wandauslauf** wird das Becken 2 cm nach hinten versetzt, siehe auch Kapitel technische Hinweise und Beckenmaße in dieser PL.

# Wählbare Beckenformen für fugenlose Waschtische **GRESS (Becken aus Kerakoll)**

● NUR ohne Hahnloch für Wandarmatur bestellbar

● NUR ohne Hahnloch für Wandarmatur bestellbar

## VENUS

Waschbecken ohne Ablauf- und Abdeckplatte.

Mit Ablaufgarnitur (separat bestellbar) Ablaufdeckel sichtbar.

Waschtisch GRESS-Dekor, Becken in Kerakoll-Farbe

- T.40 ●
- T.46
- T.51,5

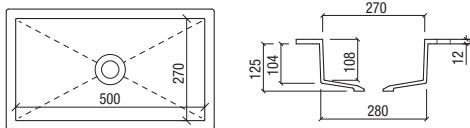

**VENUS SMALL HPC1**  
50 x 27 cm  
für Waschtisch-Unterschranke ≥ 60

- T.46 ●
- T.51,5

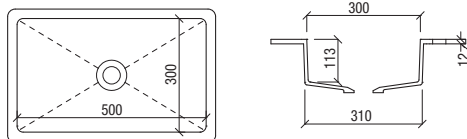

**VENUS HPE1**  
50 x 30 cm  
für Waschtisch-Unterschranke ≥ 60

- T.40 ●
- T.46
- T.51,5

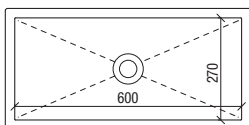

**VENUS SMALL HPC2**  
60 x 27 cm  
für Waschtisch-Unterschranke ≥ 70

- T.46 ●
- T.51,5

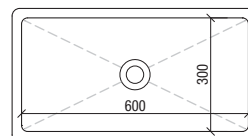

**VENUS HPE2**  
60 x 30 cm  
für Waschtisch-Unterschranke ≥ 70

- T.46 ●
- T.51,5

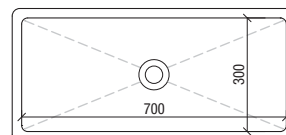

**VENUS HPE3**  
70 x 30 cm  
für Waschtisch-Unterschranke ≥ 80 - 90 - 120

### Fugenlose Waschtische.

Becken aus KERAKOLL **OHNE** Überlauchloch.  
**OHNE** Ablaufgarnitur. (separat bestellbar)

**HINWEIS: Innenradius für Becken**  
50x27 und 60x27 beträgt je 1 mm

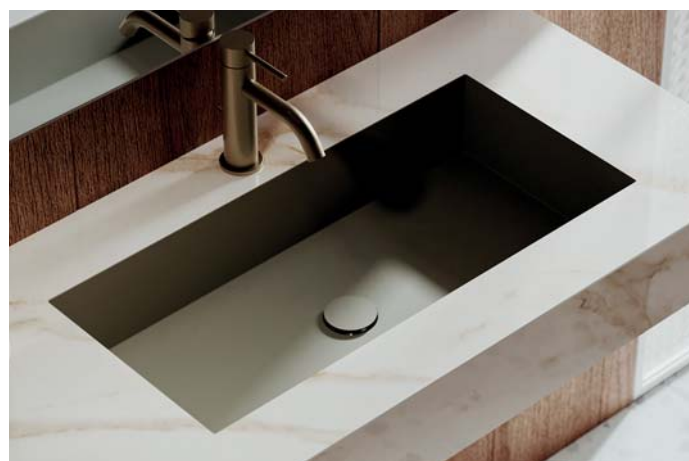

Beispiel: Beckenform VENUS SMALL mit Ablaufgarnitur in gleicher Farbe (PL117 bzw. PL140)

### Fugenlose Waschtische.

Becken aus KERAKOLL **OHNE** Überlauchloch.  
**OHNE** Ablaufgarnitur. (separat bestellbar)

**HINWEIS: Innenradius für Becken**  
50x30 - 60x30 und 70x30 beträgt je 10 mm



Beispiel: Beckenform VENUS mit Ablaufgarnitur in gleicher Farbe (PL117 bzw. PL140)

Hinweis: Bei 51,5 cm tiefen Waschtischen mit integriertem Becken und **Wandauslauf** wird das Becken 2 cm nach hinten versetzt, siehe auch Kapitel technische Hinweise und Beckenmaße in dieser PL.

### Fugenlose Waschtische GRESS auf Maß

GRESS sind dünne, großflächige Porzellanplatten mit hohen Leistungsmerkmalen, die zu 100% aus Mineralstoffen bestehen. Ein Produkt mit besonderen physischen und mechanischen Eigenschaften, die weit über industrielle und standardmäßige Anforderungen hinausreichen. Die Aufnahme von Wasser und chemischen Produkten bei Gress beträgt 0%, die Reinigung ist einfach.

#### **Pflegehinweis:**

Da es sich um ein gegenüber allen Substanzen resistentes Produkt handelt, sind bei der Reinigung keinerlei besondere Vorsichtsmaßnahmen zu beachten.

Zur Reinigung des Materials können daher auch Säuren eingesetzt werden, achten Sie dabei jedoch immer auf Ihre persönliche Sicherheit. Empfehlenswert ist in jedem Fall ein neutraler, mit Wasser verdünnter Seifenreiniger, spülen Sie mit warmem Wasser nach und reiben Sie die Flächen mit einem weichen Tuch trocken.

Zur Beachtung: Die glänzende Oberfläche ist weniger kratzfest.

Bei der Pflege verwenden Sie nur ein weiches und angefeuchtetes Baumwoll-Tuch mit einem neutralen Seifenreiniger.

### KERAKOLL Microresina Mikroharz-Material (optional wählbares Becken-Material)

Die Oberfläche ist widerstandsfähig, aber nicht völlig kratzfest. Das farblich beschichtete Material darf nicht mit scheuernden Pflegemitteln behandelt werden. Nutzen Sie bitte nur ein weiches, nicht kratzendes Tuch. Vermeiden Sie Hitze durch Haarglätter, Föhns usw. - entfernen Sie Rückstände von Haarfärbemitteln, Parfüm, Nagellackentferner etc. sofort, um die Oberfläche nicht irreparabel zu beschädigen. Als Pflegemittel wird KERAKOLL "SuperSoap" empfohlen.

Sofern Kratzfestigkeit und Robustheit für Ihren Kunden maximale Priorität hat, empfehlen wir Ihnen den Einsatz geeigneterer Materialien in unserem Sortiment. Für designorientierte Kunden, die entsprechende Vorsicht bei der Benutzung und Pflege in Kauf nehmen, sind KERAKOLL-Becken in Kombination mit Gress-Waschtischen eine gute Wahl.



Beispiel: GRESS fugenloser Möbel-Waschtisch mit Becken VEGA (mit herausnehmbarer Ablaufplatte), ohne Armaturenlochbohrung für Wandarmatur\*, mit individueller Beckenplatzierung horizontal\*.

\*wählbar ohne Aufpreis bei allen Waschtisch-Materialien

	Preisgruppen		
	PREISGRUPPE 1	PREISGRUPPE 2	PREISGRUPPE 3

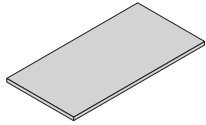

Waschtischplatten / Abdeckplatten OHNE AUSSCHNITT- Stärke 1,2 cm - pro Lfm.

GERADE Kanten



T	B	Bestell-Nr.	Preisgruppe 1	Preisgruppe 2	Preisgruppe 3
<b>35</b>	Lfm.	<b>TM106</b>	484	484	550
<b>40</b>	Lfm.	<b>TM107</b>	528	572	616
<b>46</b>	Lfm.	<b>TM109</b>	572	638	682
<b>51,5</b>	Lfm.	<b>TM105</b>	616	704	748

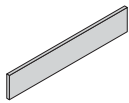

Wischleisten, Preis pro Lfm.

GERADE Kanten



H	B	Bestell-Nr.	Preisgruppe 1	Preisgruppe 2	Preisgruppe 3
2 ÷ 8	Lfm.	<b>ATM14</b>	273	273	273

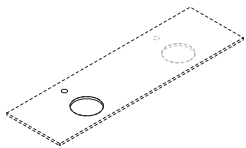

Aufpreis für zusätzlichen Beckenausschnitt  
 Armaturenbohrung (falls gewünscht) ohne Aufpreis inklusive

Bestell-Nr.	Preis
je <b>MG201</b>	154

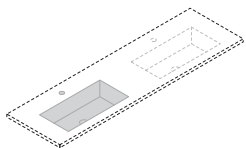

Aufpreis für zusätzliches Becken bei fugenlosen Waschtischen (Möbel-Waschtische und Waschtische mit 3-seitiger Abkantung)  
 Armaturenbohrung (falls gewünscht) ohne Aufpreis inklusive

Bestell-Nr.	Preis
Becken Sirio/Vega je <b>MG301</b>	1.199
Becken Venus je <b>MG319</b>	786

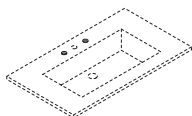

Aufpreis für Bohrung 3-Loch-Armatur.

Bestell-Nr.	Preis
je <b>MG271</b>	86

# Ablaufgarnitur

	<b>PREIS</b>
--	--------------



Click-Clack Ablaufgarnitur universal.

**HINWEIS:** Verschließbare Ablaufgarnituren sind rechtlich nur für Becken mit Überlauf einsetzbar. Der Einsatz ohne Überlauf in Privathaushalten wird ausschließlich vom Kunden verantwortet.

Nur für Becken SIRIO und VENUS

Click-Clack

Oberfläche	Bestell-Nr.	Preis
Verchromt	je <b>PL112</b>	70
Abdeckung gleiche Farbe wie Waschtisch	je <b>PL117</b>	154

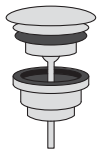

Ablaufgarnitur permanent offen 1" 1/4 universal.

Für Becken SIRIO und VENUS

auch für Becken VEGA ohne Verwendung des Deckels

Permanent offen

Oberfläche	Bestell-Nr.	Preis
Verchromt	je <b>PL116</b>	53
Abdeckung gleiche Farbe wie Waschtisch	je <b>PL140</b>	128

Inklusive:

- 1 Beckenausschnitt (Position wählbar)
- 1 Armaturenlochbohrung (auch ohne möglich)

**Tiefen-Kürzung ohne Aufpreis**

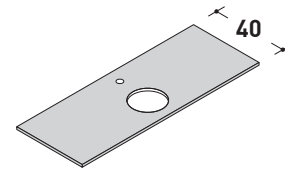

**Bei einer größeren Breite als in der Tabelle angegeben - bitte im Werk anfragen.**

Breite bis	Bestell-Nr.	Preisgruppe 1	Preisgruppe 2	Preisgruppe 3
70	<b>TM560</b>	504	554	586
80	<b>TM561</b>	561	619	659
90	<b>TM562</b>	623	685	730
100	<b>TM563</b>	680	750	803
110	<b>TM564</b>	742	816	873
120	<b>TM565</b>	799	880	942
130	<b>TM566</b>	861	951	1.016
140	<b>TM567</b>	918	1.016	1.085
150	<b>TM568</b>	979	1.082	1.155
160	<b>TM569</b>	1.037	1.147	1.228
170	<b>TM570</b>	1.094	1.213	1.298
180	<b>TM571</b>	1.155	1.278	1.368
190	<b>TM572</b>	1.213	1.344	1.441
200	<b>TM573</b>	1.273	1.408	1.511
210	<b>TM574</b>	1.330	1.478	1.584
220	<b>TM575</b>	1.392	1.544	1.654
230	<b>TM576</b>	1.449	1.609	1.724
240	<b>TM577</b>	1.511	1.675	1.798

GERADE Kanten



**Hinweis: Für Zwischenmaße wird die nichtgrößere Breite berechnet, z.B. Breite 154 cm = Preis für 160 cm.**

**T.46**

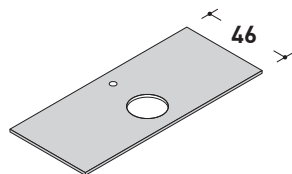

**T.51,5**

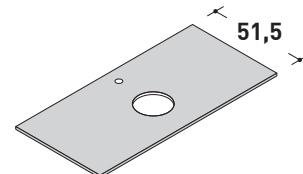

Breite bis	Bestell-Nr.	Preisgruppe 1	Preisgruppe 2	Preisgruppe 3	Breite bis	Bestell-Nr.	Preisgruppe 1	Preisgruppe 2	Preisgruppe 3
70	<b>TM480</b>	521	571	605	70	<b>TM440</b>	542	594	630
80	<b>TM481</b>	580	638	681	80	<b>TM441</b>	603	665	709
90	<b>TM482</b>	643	707	753	90	<b>TM442</b>	669	735	784
100	<b>TM483</b>	702	774	829	100	<b>TM443</b>	731	806	863
110	<b>TM484</b>	766	842	900	110	<b>TM444</b>	797	876	938
120	<b>TM485</b>	824	909	973	120	<b>TM445</b>	858	946	1.012
130	<b>TM486</b>	888	981	1.049	130	<b>TM446</b>	924	1.021	1.092
140	<b>TM487</b>	948	1.049	1.120	140	<b>TM447</b>	986	1.092	1.166
150	<b>TM488</b>	1.010	1.116	1.192	150	<b>TM448</b>	1.052	1.162	1.241
160	<b>TM489</b>	1.070	1.184	1.268	160	<b>TM449</b>	1.114	1.232	1.320
170	<b>TM490</b>	1.129	1.251	1.340	170	<b>TM450</b>	1.175	1.303	1.395
180	<b>TM491</b>	1.192	1.319	1.412	180	<b>TM451</b>	1.241	1.373	1.470
190	<b>TM492</b>	1.251	1.386	1.488	190	<b>TM452</b>	1.303	1.444	1.549
200	<b>TM493</b>	1.315	1.454	1.559	200	<b>TM453</b>	1.369	1.514	1.624
210	<b>TM494</b>	1.373	1.526	1.636	210	<b>TM454</b>	1.430	1.589	1.703
220	<b>TM495</b>	1.437	1.593	1.708	220	<b>TM455</b>	1.496	1.659	1.778
230	<b>TM496</b>	1.496	1.661	1.779	230	<b>TM456</b>	1.558	1.730	1.853
240	<b>TM497</b>	1.559	1.729	1.855	240	<b>TM457</b>	1.624	1.800	1.932

**Aufpreis für zusätzlichen Beckenausschnitt**

Bestell-Nr.	Preis
<b>MG201</b>	154

**Hinweis: Für Zwischenmaße wird die nichtgrößere Breite berechnet, z.B. Breite 154 cm = Preis für 160 cm.**

**Hinweis: Für Zwischenmaße wird die nichtgrößere Breite berechnet, z.B. Breite 154 cm = Preis für 160 cm.**

Inklusive:  
(1 Armaturenbohrung)

**Tiefen-Kürzung, sofern entsprechendes Becken möglich, ohne Aufpreis.**

**Wählbare Beckenformen siehe auf Seite 56**

**ACHTUNG:**  
**Tiefe 46 cm nur mit Wandauslauf**

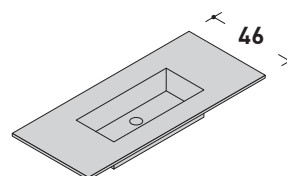

**Bei einer größeren Breite als in der Tabelle angegeben - bitte im Werk anfragen.**

GERADE Kanten



Breite bis	Bestell-Nr.	Preisgruppe 1	Preisgruppe 2	Preisgruppe 3
70	<b>TM500</b>	1.430	1.575	1.765
80	<b>TM501</b>	1.492	1.641	1.834
90	<b>TM502</b>	1.550	1.707	1.908
100	<b>TM503</b>	1.611	1.771	1.978
110	<b>TM504</b>	1.669	1.843	2.053
120	<b>TM505</b>	1.731	1.908	2.122
130	<b>TM506</b>	1.789	1.975	2.196
140	<b>TM507</b>	1.847	2.040	2.266
150	<b>TM508</b>	1.908	2.106	2.337
160	<b>TM509</b>	1.966	2.172	2.411
170	<b>TM510</b>	2.028	2.238	2.481
180	<b>TM511</b>	2.086	2.304	2.551
190	<b>TM512</b>	2.147	2.374	2.625
200	<b>TM513</b>	2.205	2.439	2.694
210	<b>TM514</b>	2.266	2.506	2.769
220	<b>TM515</b>	2.324	2.571	2.840
230	<b>TM516</b>	2.382	2.637	2.909
240	<b>TM517</b>	2.444	2.703	2.984

**Hinweis:** Für Zwischenmaße wird die nichtgrößere Breite berechnet, z.B. Breite 154 cm = Preis für 160 cm.

**T.51,5**

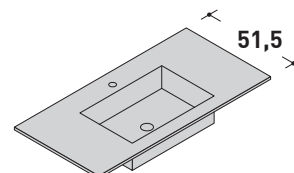

Breite bis	Bestell-Nr.	Preisgruppe 1	Preisgruppe 2	Preisgruppe 3
70	<b>TM460</b>	1.490	1.639	1.837
80	<b>TM461</b>	1.554	1.709	1.910
90	<b>TM462</b>	1.614	1.777	1.987
100	<b>TM463</b>	1.678	1.845	2.060
110	<b>TM464</b>	1.738	1.919	2.138
120	<b>TM465</b>	1.802	1.987	2.210
130	<b>TM466</b>	1.863	2.056	2.287
140	<b>TM467</b>	1.923	2.125	2.360
150	<b>TM468</b>	1.987	2.193	2.434
160	<b>TM469</b>	2.048	2.262	2.511
170	<b>TM470</b>	2.111	2.330	2.583
180	<b>TM471</b>	2.172	2.400	2.657
190	<b>TM472</b>	2.236	2.472	2.734
200	<b>TM473</b>	2.296	2.540	2.807
210	<b>TM474</b>	2.360	2.610	2.884
220	<b>TM475</b>	2.420	2.678	2.957
230	<b>TM476</b>	2.481	2.746	3.030
240	<b>TM477</b>	2.545	2.815	3.107

**Hinweis:** Für Zwischenmaße wird die nichtgrößere Breite berechnet, z.B. Breite 154 cm = Preis für 160 cm.

**Aufpreis für zusätzliches integriertes Becken**

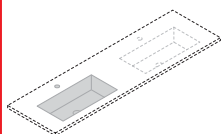

Bestell-Nr.	Preis
<b>MG301</b>	<b>1.199</b>



Inklusive:

- 1 Beckenausschnitt (Position wählbar)
- 1 Armaturenlochbohrung (auch ohne möglich)

**Tiefen-Kürzung ohne Aufpreis**

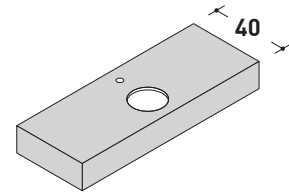

**Bei einer größeren Breite als in der Tabelle angegeben - bitte im Werk anfragen.**

**Immer Halterungen mitbestellen**

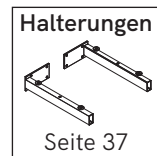

Breite bis	Bestell-Nr.	Preisgruppe 1	Preisgruppe 2	Preisgruppe 3
70	<b>TM620</b>	545	582	673
80	<b>TM621</b>	611	652	758
90	<b>TM622</b>	676	721	840
100	<b>TM623</b>	742	790	921
110	<b>TM624</b>	807	861	1.008
120	<b>TM625</b>	873	930	1.089
130	<b>TM626</b>	938	999	1.171
140	<b>TM627</b>	1.004	1.073	1.258
150	<b>TM628</b>	1.069	1.142	1.339
160	<b>TM629</b>	1.135	1.213	1.425
170	<b>TM630</b>	1.199	1.282	1.506
180	<b>TM631</b>	1.265	1.351	1.589
190	<b>TM632</b>	1.330	1.421	1.675
200	<b>TM633</b>	1.396	1.491	1.756
210	<b>TM634</b>	1.462	1.560	1.839
220	<b>TM635</b>	1.527	1.634	1.924
230	<b>TM636</b>	1.589	1.703	2.006
240	<b>TM637</b>	1.654	1.773	2.088

MIT 3-SEITIGER ABKANTUNG

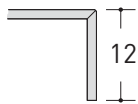

**Höhe der Abkantungen ohne Aufpreis wählbar zwischen 4 und 12 cm. Bei freihängender Montage Mindesthöhe 7 cm für das Unterbringen der Wandhalterungen.**

**Hinweis: Für Zwischenmaße wird die nichtsgößere Breite berechnet, z.B. Breite 154 cm = Preis für 160 cm.**

**T.46**

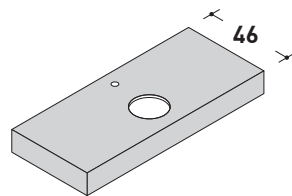

**T.51,5**

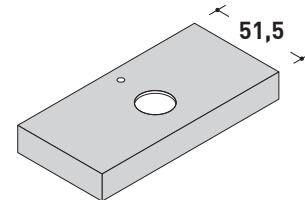

Breite bis	Bestell-Nr.	Preisgruppe 1	Preisgruppe 2	Preisgruppe 3	Breite bis	Bestell-Nr.	Preisgruppe 1	Preisgruppe 2	Preisgruppe 3
70	<b>TM520</b>	563	601	693	70	<b>TM340</b>	586	625	722
80	<b>TM521</b>	631	673	783	80	<b>TM341</b>	656	700	814
90	<b>TM522</b>	698	744	867	90	<b>TM342</b>	726	775	902
100	<b>TM523</b>	766	817	951	100	<b>TM343</b>	797	850	990
110	<b>TM524</b>	833	888	1.040	110	<b>TM344</b>	867	924	1.083
120	<b>TM525</b>	900	960	1.125	120	<b>TM345</b>	938	999	1.171
130	<b>TM526</b>	968	1.031	1.209	130	<b>TM346</b>	1.008	1.074	1.259
140	<b>TM527</b>	1.036	1.108	1.297	140	<b>TM347</b>	1.078	1.153	1.351
150	<b>TM528</b>	1.104	1.180	1.382	150	<b>TM348</b>	1.149	1.228	1.439
160	<b>TM529</b>	1.171	1.251	1.471	160	<b>TM349</b>	1.219	1.303	1.532
170	<b>TM530</b>	1.239	1.323	1.556	170	<b>TM350</b>	1.290	1.378	1.620
180	<b>TM531</b>	1.306	1.395	1.639	180	<b>TM351</b>	1.360	1.452	1.708
190	<b>TM532</b>	1.373	1.467	1.729	190	<b>TM352</b>	1.430	1.527	1.800
200	<b>TM533</b>	1.441	1.538	1.813	200	<b>TM353</b>	1.501	1.602	1.888
210	<b>TM534</b>	1.509	1.611	1.898	210	<b>TM354</b>	1.571	1.677	1.976
220	<b>TM535</b>	1.577	1.687	1.986	220	<b>TM355</b>	1.642	1.756	2.068
230	<b>TM536</b>	1.639	1.758	2.071	230	<b>TM356</b>	1.708	1.831	2.156
240	<b>TM537</b>	1.708	1.830	2.155	240	<b>TM357</b>	1.778	1.906	2.244

**Aufpreis für zusätzlichen Beckenausschnitt**

Bestell-Nr.	Preis
<b>MG201</b>	154

**Hinweis: Für Zwischenmaße wird die nichtsgößere Breite berechnet, z.B. Breite 154 cm = Preis für 160 cm.**

**Hinweis: Für Zwischenmaße wird die nichtsgößere Breite berechnet, z.B. Breite 154 cm = Preis für 160 cm.**

Inklusive:  
(1 Armaturenbohrung)

**Tiefen-Kürzung, sofern entsprechendes Becken möglich, ohne Aufpreis.**

**Wählbare Beckenformen siehe auf Seite 56**

**Bei einer größeren Breite als in der Tabelle angegeben - bitte im Werk anfragen.**

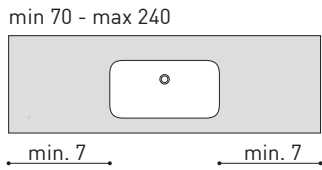

**ACHTUNG:**  
Tiefe 46 cm nur mit Wandauslauf

**Immer Halterungen mitbestellen**

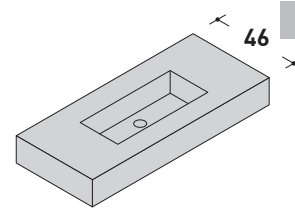
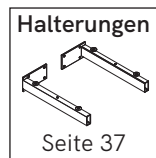

**Hinweis:** Wenn der Waschtisch unterbaut wird muss das komplette Becken über-/innerhalb eines Waschtischunterschrankes platziert sein.

Breite bis	Bestell-Nr.	Preisgruppe 1	Preisgruppe 2	Preisgruppe 3
70	<b>TM540</b>	1.513	1.644	1.898
80	<b>TM541</b>	1.581	1.716	1.986
90	<b>TM542</b>	1.648	1.788	2.071
100	<b>TM543</b>	1.716	1.859	2.155
110	<b>TM544</b>	1.784	1.931	2.244
120	<b>TM545</b>	1.847	2.007	2.328
130	<b>TM546</b>	1.914	2.079	2.413
140	<b>TM547</b>	1.982	2.151	2.502
150	<b>TM548</b>	2.050	2.222	2.587
160	<b>TM549</b>	2.117	2.295	2.670
170	<b>TM550</b>	2.185	2.367	2.759
180	<b>TM551</b>	2.252	2.438	2.844
190	<b>TM552</b>	2.320	2.510	2.932
200	<b>TM553</b>	2.387	2.587	3.017
210	<b>TM554</b>	2.456	2.658	3.101
220	<b>TM555</b>	2.523	2.730	3.190
230	<b>TM556</b>	2.590	2.801	3.274
240	<b>TM557</b>	2.658	2.789	3.359

MIT 3-SEITIGER ABKANTUNG

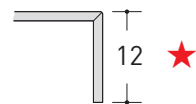

**Höhe der Abkantungen ohne Aufpreis wählbar zwischen 4 und 12 cm. Bei freihängender Montage Mindesthöhe 7 cm für das Unterbringen der Wandhalterungen.**

**Hinweis:** Für Zwischenmaße wird die nichtgrößere Breite berechnet, z.B. Breite 154 cm = Preis für 160 cm.

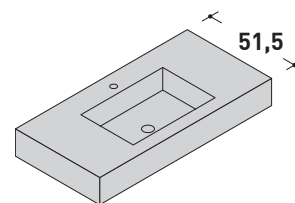

**Aufpreis für zusätzliches integriertes Becken**

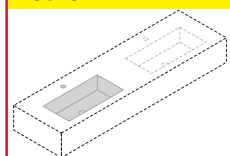

Bestell-Nr.	Preis
<b>MG301</b>	1.199

Breite bis	Bestell-Nr.	Preisgruppe 1	Preisgruppe 2	Preisgruppe 3
70	<b>TM400</b>	1.576	1.712	1.976
80	<b>TM401</b>	1.646	1.787	2.068
90	<b>TM402</b>	1.716	1.862	2.156
100	<b>TM403</b>	1.787	1.936	2.244
110	<b>TM404</b>	1.857	2.011	2.337
120	<b>TM405</b>	1.923	2.090	2.425
130	<b>TM406</b>	1.994	2.165	2.513
140	<b>TM407</b>	2.064	2.240	2.605
150	<b>TM408</b>	2.134	2.315	2.693
160	<b>TM409</b>	2.205	2.390	2.781
170	<b>TM410</b>	2.275	2.464	2.874
180	<b>TM411</b>	2.346	2.539	2.962
190	<b>TM412</b>	2.416	2.614	3.054
200	<b>TM413</b>	2.486	2.693	3.142
210	<b>TM414</b>	2.557	2.768	3.230
220	<b>TM415</b>	2.627	2.843	3.322
230	<b>TM416</b>	2.698	2.918	3.410
240	<b>TM417</b>	2.768	2.904	3.498

**Hinweis:** Für Zwischenmaße wird die nichtgrößere Breite berechnet, z.B. Breite 154 cm = Preis für 160 cm.

# Fugenlose Waschtische GRESS auf Maß - Becken VENUS

Stärke **1,2 cm**

Fugenlose Möbel-Waschtische zur Auflage auf Unterschränken

**T.46**

Inklusive:  
(1 Armaturenbohrung)

**Tiefen-Kürzung, sofern entsprechendes Becken möglich, ohne Aufpreis.**

Wählbare Beckenformen siehe auf Seite 57

**ACHTUNG!**  
Tiefe 46 cm nur mit Becken VENUS SMALL

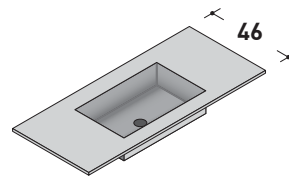

Bei einer größeren Breite als in der Tabelle angegeben - bitte im Werk anfragen.

GERADE Kanten



Breite bis	Bestell-Nr.	Preisgruppe 1	Preisgruppe 2	Preisgruppe 3
70	<b>TM640</b>	1.220	1.444	1.526
80	<b>TM641</b>	1.275	1.512	1.598
90	<b>TM642</b>	1.330	1.579	1.670
100	<b>TM643</b>	1.386	1.647	1.741
110	<b>TM644</b>	1.441	1.716	1.813
120	<b>TM645</b>	1.619	1.784	1.883
130	<b>TM646</b>	1.551	1.851	1.954
140	<b>TM647</b>	1.606	1.919	2.026
150	<b>TM648</b>	1.663	1.986	2.096
160	<b>TM649</b>	1.718	2.055	2.169
170	<b>TM650</b>	1.770	2.125	2.240
180	<b>TM651</b>	1.825	2.191	2.312
190	<b>TM652</b>	1.881	2.260	2.383
200	<b>TM653</b>	1.935	2.327	2.453
210	<b>TM654</b>	1.991	2.396	2.526
220	<b>TM655</b>	2.046	2.463	2.596
230	<b>TM656</b>	2.103	2.532	2.668
240	<b>TM657</b>	2.158	2.599	2.738

Hinweis: Für Zwischenmaße wird die nichtgrößere Breite berechnet, z.B. Breite 154 cm = Preis für 160 cm.

**T.51,5**

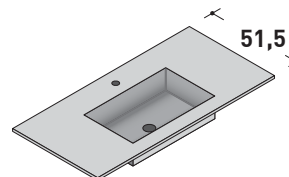

Breite bis	Bestell-Nr.	Preisgruppe 1	Preisgruppe 2	Preisgruppe 3
70	<b>TM660</b>	1.283	1.515	1.606
80	<b>TM661</b>	1.340	1.586	1.681
90	<b>TM662</b>	1.399	1.657	1.757
100	<b>TM663</b>	1.456	1.727	1.832
110	<b>TM664</b>	1.513	1.799	1.908
120	<b>TM665</b>	1.698	1.869	1.982
130	<b>TM666</b>	1.627	1.940	2.056
140	<b>TM667</b>	1.686	2.010	2.131
150	<b>TM668</b>	1.743	2.081	2.206
160	<b>TM669</b>	1.800	2.152	2.282
170	<b>TM670</b>	1.856	2.224	2.358
180	<b>TM671</b>	1.913	2.294	2.433
190	<b>TM672</b>	1.972	2.365	2.507
200	<b>TM673</b>	2.028	2.436	2.582
210	<b>TM674</b>	2.086	2.507	2.658
220	<b>TM675</b>	2.143	2.578	2.733
230	<b>TM676</b>	2.202	2.648	2.808
240	<b>TM677</b>	2.259	2.719	2.882

Hinweis: Für Zwischenmaße wird die nichtgrößere Breite berechnet, z.B. Breite 154 cm = Preis für 160 cm.

Aufpreis für zusätzliches integriertes Becken

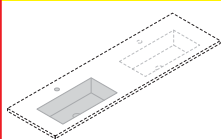

Bestell-Nr.	Preis
<b>MG319</b>	786

Inklusive:  
(1 Armaturenbohrung)

**Tiefen-Kürzung, sofern entsprechendes Becken möglich, ohne Aufpreis.**

Wählbare Beckenformen siehe auf Seite 57

**Bei einer größeren Breite als in der Tabelle angegeben - bitte im Werk anfragen.**

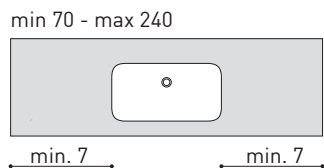

MIT 3-SEITIGER ABKANTUNG

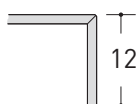

**Höhe der Abkantungen ohne Aufpreis wählbar zwischen 4 und 12 cm. Bei freihängender Montage Mindesthöhe 7 cm für das Unterbringen der Wandhalterungen.**

**ACHTUNG!**  
Tiefe 46 cm nur mit Becken **VENUS SMALL**

**Immer Halterungen mitbestellen**

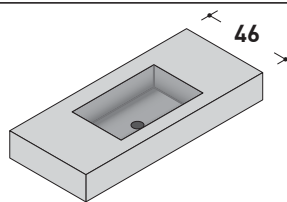
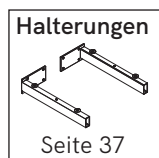

Hinweis: Wenn der Waschtisch unterbaut wird muss das komplette Becken über-/innerhalb eines Waschtischunterschrankes platziert sein.

Breite bis	Bestell-Nr.	Preisgruppe 1	Preisgruppe 2	Preisgruppe 3
70	<b>TM680</b>	1.323	1.536	1.623
80	<b>TM681</b>	1.392	1.616	1.709
90	<b>TM682</b>	1.462	1.698	1.795
100	<b>TM683</b>	1.532	1.778	1.878
110	<b>TM684</b>	1.601	1.861	1.965
120	<b>TM685</b>	1.670	1.942	2.049
130	<b>TM686</b>	1.741	2.022	2.133
140	<b>TM687</b>	1.809	2.103	2.218
150	<b>TM688</b>	1.879	2.184	2.303
160	<b>TM689</b>	1.949	2.264	2.389
170	<b>TM690</b>	2.018	2.345	2.472
180	<b>TM691</b>	2.087	2.427	2.557
190	<b>TM692</b>	2.158	2.507	2.643
200	<b>TM693</b>	2.227	2.588	2.727
210	<b>TM694</b>	2.295	2.670	2.814
220	<b>TM695</b>	2.365	2.750	2.898
230	<b>TM696</b>	2.435	2.831	2.984
240	<b>TM697</b>	2.504	2.913	3.068

Hinweis: Für Zwischenmaße wird die nächstgrößere Breite berechnet, z.B. Breite 154 cm = Preis für 160 cm.

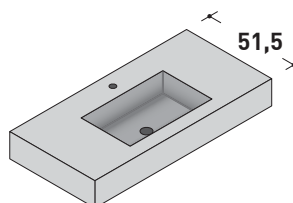

Breite bis	Bestell-Nr.	Preisgruppe 1	Preisgruppe 2	Preisgruppe 3
70	<b>TM700</b>	1.390	1.611	1.708
80	<b>TM701</b>	1.462	1.696	1.798
90	<b>TM702</b>	1.535	1.780	1.888
100	<b>TM703</b>	1.608	1.864	1.976
110	<b>TM704</b>	1.679	1.950	2.067
120	<b>TM705</b>	1.752	2.033	2.155
130	<b>TM706</b>	1.824	2.118	2.246
140	<b>TM707</b>	1.896	2.202	2.335
150	<b>TM708</b>	1.968	2.286	2.424
160	<b>TM709</b>	2.041	2.371	2.514
170	<b>TM710</b>	2.114	2.455	2.602
180	<b>TM711</b>	2.185	2.539	2.692
190	<b>TM712</b>	2.259	2.623	2.781
200	<b>TM713</b>	2.331	2.708	2.870
210	<b>TM714</b>	2.403	2.793	2.962
220	<b>TM715</b>	2.475	2.877	3.050
230	<b>TM716</b>	2.548	2.962	3.140
240	<b>TM717</b>	2.621	3.045	3.229

Hinweis: Für Zwischenmaße wird die nächstgrößere Breite berechnet, z.B. Breite 154 cm = Preis für 160 cm.

**Aufpreis für zusätzliches integriertes Becken**

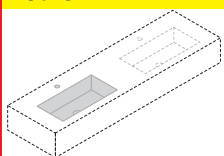

Bestell-Nr.	Preis
<b>MG319</b>	<b>786</b>

## Oberflächen/Farben

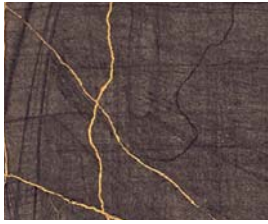

**H070**  
Navajo Gold 6077

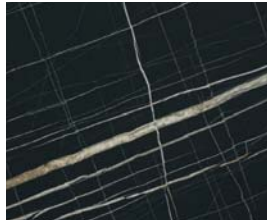

**H071**  
Jazz Plus 6084

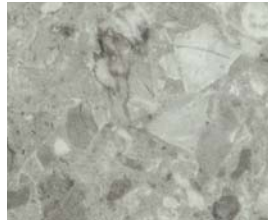

**H072**  
Mailand

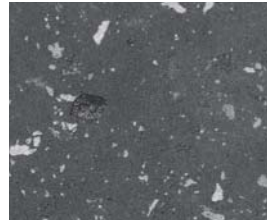

**H073**  
Rox Black



**H074**  
Noce Canaletto



**H075**  
Dark Pulpis



**H076**  
Rovere Wafer



**H011**  
Ossido 0545



**H014**  
Rovere 0669



**H015**  
Old Wood 0677



**H030**  
Argilla 0868

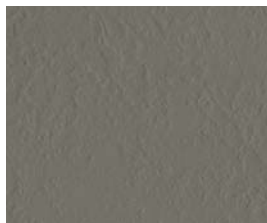

**H032**  
Tortora 1820



**H033**  
Rock Climb 596



**H035**  
Rovere Artico 0670

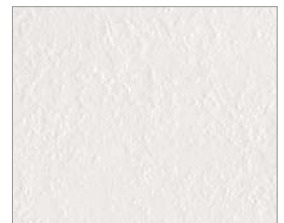

**H037**  
Bianco Ghiaccio 0410

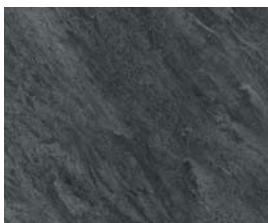

**H060**  
Munè Black 3408



**H061**  
Voyage Silver 3413



**H062**  
Firecoat 3276



**H066**  
Statuario Shiky 5547



**H068**  
Zement 1460

### HPL Standard: Kanten unifarben passend zum Dekor

### HPL Folding: Kanten in HPL-Dekor

### HPL®

Bei diesem Werkstoff handelt es sich um Hochdruckschichtstoffplatten (High Pressure Laminate). Diese Lamine bestehen aus mehreren Schichten Papier, die mit heißgehärteten Harzen imprägniert sind und durch die gleichzeitige Anwendung von Hitze 180° C und Druck verpresst werden. Daraus entsteht eine widerstandsfähige und dauerhafte Verbindung. Die Deckschicht kann sowohl aus dekorativen als auch glatten Oberflächen bestehen, je nach gewählter Oberfläche / Farbe.

Die physischen Eigenschaften verleihen diesem Werkstoff eine optimale Widerstandsfähigkeit. Bei groben Beschädigungen wie z. B. Gebrauchsspuren können diese durch das Erhitzen des Werkstoffes entfernt werden.

### NEU: HPL FOLDING-Technik

Mit dieser Technik wird das HPL durchgängig aufgezogen, so dass die Kanten ebenfalls aus dem gewählten HPL-Dekor bestehen. Optional erhältlich gegen Aufpreis, siehe jeweilige Preistabelle. Bei fugenlosen Waschtischen mit ALU-Beckenformen wird die HPL Folding-Technik auch beim Becken angewandt.

### Pflege-Hinweis:

Verwenden Sie nur ein weiches Tuch mit einem neutralen Seifenreiniger. Keine säurehaltigen, scharfen oder scheuernden Reinigungsmittel verwenden, sowie keine Entkalkungsmittel oder Reinigungsmittel für Abflüsse. Benutzen Sie keine scharfen oder glühenden Gegenstände direkt auf der Oberfläche, ziehen Sie keine Metall-Gegenstände auf der Oberfläche da sonst Kratzer entstehen können.

**Hinweis:** Bei 51,5 cm tiefen Waschtischen mit integriertem Becken und **Wandauslauf** wird das Becken 2 cm nach hinten versetzt, siehe auch Kapitel technische Hinweise und Beckenmaße in dieser PL.

# Wählbare Beckenformen für fugenlose Waschtische HPL

Waschtische mit rechteckiger Form  
Becken **OHNE** Überlaufloch.

● NUR ohne Hahnloch für Wandarmatur bestellbar

**INFINITY** für HPL-Fugenlose Waschtische  
Inklusive permanent offener Ablaufgarnitur in  
gleicher HPL-Oberfläche  
Click-Clack Ablaufgarnitur nicht geeignet.

**VEGA** für HPL-Fugenlose Waschtische  
Waschbecken mit herausnehmbarer Ablauf-  
und Abdeckplatte  
Ablaufgarnitur **OHNE** Ablaufdeckel montieren.  
Click-Clack Ablaufgarnitur nicht geeignet

**ALU** für HPL folding Fugenlose Waschtische  
Inklusive permanent offener Ablaufgarnitur in  
gleicher HPL-Oberfläche  
Click-Clack Ablaufgarnitur nicht geeignet.

- T.46 ●
- T.51,5

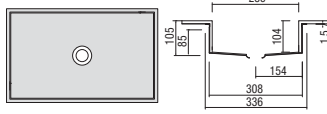

**INFINITY HPM1**  
47,8 x 28,8 cm  
für Waschtisch-Unterschranke ≥ 60

- T.46 ●
- T.51,5

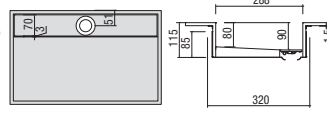

**VEGA HPV1**  
47,8 x 28,8 cm  
für Waschtisch-Unterschranke ≥ 60

- T.46 ●
- T.51,5

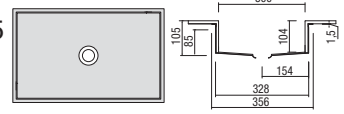

**ALU HPA1**  
50 x 30 cm  
für Waschtisch-Unterschranke ≥ 60

- T.46 ●
- T.51,5

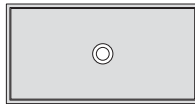

**INFINITY HPM2**  
57,8 x 28,8 cm  
für Waschtisch-Unterschranke ≥ 70

- T.46 ●
- T.51,5

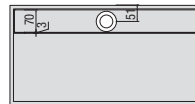

**VEGA HPV2**  
57,8 x 28,8 cm  
für Waschtisch-Unterschranke ≥ 70

- T.46 ●
- T.51,5

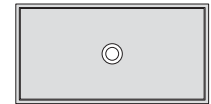

**ALU HPA2**  
60 x 30 cm  
für Waschtisch-Unterschranke ≥ 70

- T.46 ●
- T.51,5

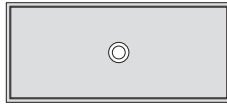

**INFINITY HPM3**  
67,8 x 28,8 cm  
für Waschtisch-Unterschranke ≥ 80

- T.46 ●
- T.51,5

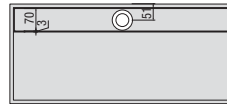

**VEGA HPV3**  
67,8 x 28,8 cm  
für Waschtisch-Unterschranke ≥ 80

- T.46 ●
- T.51,5

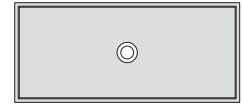

**ALU HPA3**  
70 x 30 cm  
für Waschtisch-Unterschranke ≥ 80

- T.46 ●
- T.51,5



**INFINITY HPM4**  
77,8 x 28,8 cm  
für Waschtisch-Unterschranke ≥ 90

- T.46 ●
- T.51,5

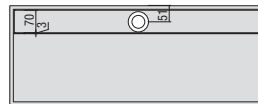

**VEGA HPV4**  
77,8 x 28,8 cm  
für Waschtisch-Unterschranke ≥ 90

- T.46 ●
- T.51,5



**ALU HPA4**  
80 x 30 cm  
für Waschtisch-Unterschranke ≥ 90

- T.46 ●
- T.51,5



**INFINITY HPM5**  
97,8 x 28,8 cm  
für Waschtisch-Unterschranke ≥ 120

- T.46 ●
- T.51,5

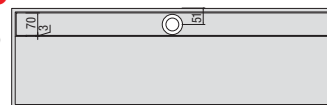

**VEGA HPV5**  
97,8 x 28,8 cm  
für Waschtisch-Unterschranke ≥ 120

- T.40 ●
- T.46
- T.51,5



**INFINITY HPM6**  
47,8 x 25 cm  
für Waschtisch-Unterschranke ≥ 60

- T.40 ●
- T.46
- T.51,5

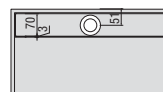

**VEGA HPV6**  
47,8 x 25 cm  
für Waschtisch-Unterschranke ≥ 60

- T.40 ●
- T.46
- T.51,5



**INFINITY HPM7**  
67,8 x 25 cm  
für Waschtisch-Unterschranke ≥ 80

- T.40 ●
- T.46
- T.51,5

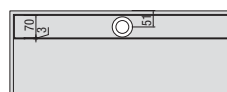

**VEGA HPV7**  
67,8 x 25 cm  
für Waschtisch-Unterschranke ≥ 80

	Preisgruppen	
	HPL	HPL Folding

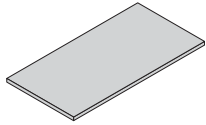

Waschtischplatten / Abdeckplatten OHNE AUSSCHNITT- Stärke 1 cm - pro Lfm.

**Mindestabrechnungswert € 150,-**

GERADE Kanten



T	B	Bestell-Nr.	HPL	HPL Folding
<b>35,5</b>	Lfm.	<b>TH102</b>	286	—
<b>40</b>	Lfm.	<b>TH103</b>	330	—
<b>46</b>	Lfm.	<b>TH107</b>	374	—
<b>51,5</b>	Lfm.	<b>TH104</b>	418	—

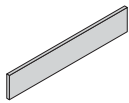

Wischleisten, Preis pro Lfm.

GERADE Kanten



H	B	Bestell-Nr.	HPL	HPL Folding
4-9	Lfm.	<b>ATH11</b>	77	—
10-24	Lfm.	<b>ATH12</b>	154	—
25-35	Lfm.	<b>ATH13</b>	253	—

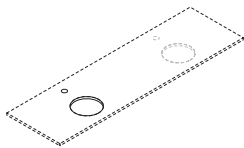

Aufpreis für zusätzlichen Beckenausschnitt  
 Armaturenbohrung (falls gewünscht) ohne Aufpreis inklusive

Bestell-Nr.	Preis
je <b>MG155</b>	110

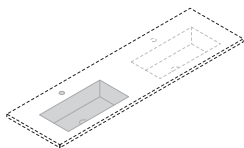

Aufpreis für zusätzliches Becken bei fugenlosen Waschtischen (Möbel-Waschtische und Waschtische mit 3-seitiger Abkantung)  
 Armaturenbohrung (falls gewünscht) ohne Aufpreis inklusive

Bestell-Nr.	Preis
je <b>MG305</b>	781

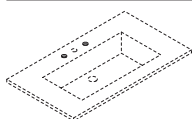

Aufpreis für Bohrung 3-Loch-Armatur.

Bestell-Nr.	Preis
je <b>MG265</b>	68

	<b>PREIS</b>
--	--------------

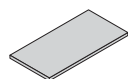

Ablaufplatte als Ersatz für Beckentyp VEGA

Bestell-Nr. Becken	Bestell-Nr.	Becken VEGA
HPV1-HPV6	je <b>RIPI11</b>	44
HPV2	je <b>RIPI12</b>	53
HPV3-HPV7	je <b>RIPI13</b>	62
HPV4	je <b>RIPI14</b>	80
HPV5	je <b>RIPI15</b>	97

Aufpreis für Handtuch-Aussparung (5 x 32 cm) (Mindestabstand zum Schrank 15 cm).

Bei Bestellung immer die Position angeben

Durch den Schnitt ist die Masse des Waschtischmaterials sichtbar

Bei den Waschtischen mit 3-seitiger Abkantung ist diese Handtuch-Aussparung nur auf die Höhe 12 cm möglich.

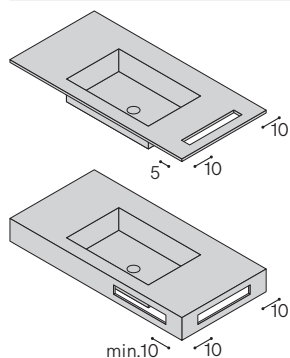

Bestell-Nr.	HPL	HPL Folding
je <b>MG175</b>	87	NICHT möglich

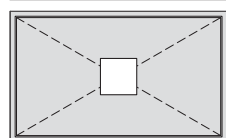

Ablaufgarnitur viereckig (8,5 x 8,5 cm) mit HPL-Abdeckung

NUR für Becken INFINITY

Als Alternative zu der im Lieferumfang des Beckens INFINITY enthaltenen runden Ablaufgarnitur (Aufpreis).

Bestell-Nr.	HPL	HPL Folding
je <b>MG177</b>	77	NICHT möglich



Beispiel: Beckenform INFINITY mit Ablaufgarnitur in gleicher Farbe (enthalten)



Beispiel: Beckenform VEGA mit herausnehmbarer Ablauf- und Abdeckplatte



Beispiel: Beckenform ALU mit HPL-Folding mit Ablaufgarnitur in gleicher Farbe (enthalten)



# Waschtischplatten HPL auf Maß für Auflagebecken

Stärke 1 cm

Waschtischplatten für Auflagebecken

Inklusive:

1 Beckenausschnitt (Position wählbar)

1 Armaturenlochbohrung (auch ohne möglich)

**T.35,5**

**T.40**

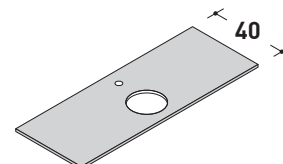
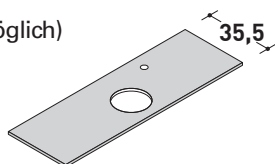

Tiefen-Kürzung ohne Aufpreis

Bei einer größeren Breite als in der Tabelle angegeben - bitte im Werk anfragen.

Breite bis	Bestell-Nr.	HPL	HPL Folding	Breite bis	Bestell-Nr.	HPL	HPL Folding
70	TH120	205	348	70	TH490	228	348
80	TH121	234	388	80	TH491	260	388
90	TH122	262	428	90	TH492	293	428
100	TH123	292	469	100	TH493	325	469
110	TH124	322	510	110	TH494	358	510
120	TH125	350	550	120	TH495	391	550
130	TH126	379	590	130	TH496	422	590
140	TH127	409	631	140	TH497	455	631
150	TH128	437	671	150	TH498	488	671
160	TH129	467	712	160	TH499	520	712
170	TH130	497	753	170	TH500	553	753
180	TH131	524	794	180	TH501	585	794
190	TH132	554	834	190	TH502	618	834
200	TH133	583	875	200	TH503	649	875
210	TH134	612	916	210	TH504	682	916
220	TH135	642	956	220	TH505	714	956
230	TH136	670	996	230	TH506	746	996
240	TH137	699	1.037	240	TH507	779	1.037

GERADE Kanten



Hinweis: Für Zwischenmaße wird die nichtgrößere Breite berechnet, z.B. Breite 154 cm = Preis für 160 cm.

Hinweis: Für Zwischenmaße wird die nichtgrößere Breite berechnet, z.B. Breite 154 cm = Preis für 160 cm.

**T.46**

**T.51,5**

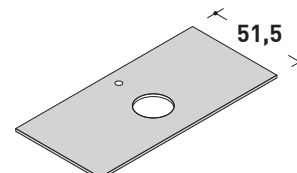
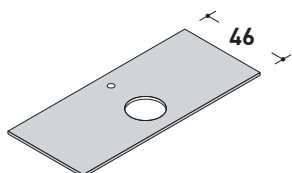

Breite bis	Bestell-Nr.	HPL	HPL Folding	Breite bis	Bestell-Nr.	HPL	HPL Folding
70	TH510	278	366	70	TH150	292	366
80	TH511	316	407	80	TH151	333	407
90	TH512	356	450	90	TH152	374	450
100	TH513	396	493	100	TH153	416	493
110	TH514	436	536	110	TH154	458	536
120	TH515	476	579	120	TH155	500	579
130	TH516	514	621	130	TH156	541	621
140	TH517	554	664	140	TH157	582	664
150	TH518	593	707	150	TH158	624	707
160	TH519	633	750	160	TH159	666	750
170	TH520	673	792	170	TH160	708	792
180	TH521	711	834	180	TH161	748	834
190	TH522	752	877	190	TH162	790	877
200	TH523	791	920	200	TH163	832	920
210	TH524	831	963	210	TH164	874	963
220	TH525	871	1.006	220	TH165	916	1.006
230	TH526	909	1.048	230	TH166	956	1.048
240	TH527	949	1.091	240	TH167	998	1.091

Aufpreis für zusätzlichen Beckenausschnitt

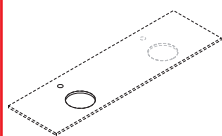

Bestell-Nr.	Preis
MG155	110

Hinweis: Für Zwischenmaße wird die nichtgrößere Breite berechnet, z.B. Breite 154 cm = Preis für 160 cm.

Hinweis: Für Zwischenmaße wird die nichtgrößere Breite berechnet, z.B. Breite 154 cm = Preis für 160 cm.

# Fugenlose Waschtische HPL auf Maß

Stärke 1 cm

Fugenlose Möbel-Waschtische zur Auflage auf Unterschränken

**T.40**

Inklusive:  
(1 Armaturenbohrung)

**Tiefen-Kürzung, sofern entsprechendes Becken möglich, ohne Aufpreis.**

Wählbare Beckenformen siehe auf Seite 69

**ACHTUNG:**  
Tiefe 40 cm nur mit Becken HPV6 und mit Wandauslauf

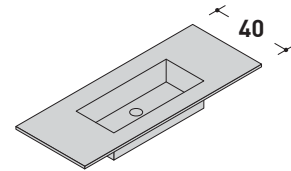

Bei einer größeren Breite als in der Tabelle angegeben - bitte im Werk anfragen.

GERADE Kanten



Breite bis	Bestell-Nr.	BECKEN ALU	
		HPL	HPL Folding
70	<b>TH610</b>	944	1.242
80	<b>TH611</b>	982	1.282
90	<b>TH612</b>	1.020	1.323
100	<b>TH613</b>	1.058	1.363
110	<b>TH614</b>	1.095	1.404
120	<b>TH615</b>	1.131	1.445
130	<b>TH616</b>	1.169	1.484
140	<b>TH617</b>	1.207	1.526
150	<b>TH618</b>	1.245	1.567
160	<b>TH619</b>	1.282	1.608
170	<b>TH620</b>	1.318	1.648
180	<b>TH621</b>	1.357	1.688
190	<b>TH622</b>	1.394	1.729
200	<b>TH623</b>	1.432	1.769
210	<b>TH624</b>	1.469	1.810
220	<b>TH625</b>	1.505	1.851
230	<b>TH626</b>	1.544	1.890
240	<b>TH627</b>	1.581	1.931

Hinweis: Für Zwischenmaße wird die nichtgrößere Breite berechnet, z.B. Breite 154 cm = Preis für 160 cm.

**T.46**

**T.51,5**

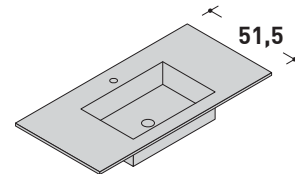
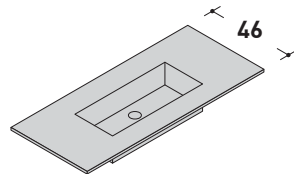

Breite bis	Bestell-Nr.	BECKEN ALU	
		HPL	HPL Folding
70	<b>TH530</b>	997	1.307
80	<b>TH531</b>	1.037	1.349
90	<b>TH532</b>	1.076	1.392
100	<b>TH533</b>	1.116	1.435
110	<b>TH534</b>	1.155	1.478
120	<b>TH535</b>	1.194	1.521
130	<b>TH536</b>	1.234	1.562
140	<b>TH537</b>	1.274	1.605
150	<b>TH538</b>	1.314	1.648
160	<b>TH539</b>	1.353	1.691
170	<b>TH540</b>	1.392	1.734
180	<b>TH541</b>	1.432	1.776
190	<b>TH542</b>	1.471	1.819
200	<b>TH543</b>	1.511	1.862
210	<b>TH544</b>	1.550	1.905
220	<b>TH545</b>	1.589	1.947
230	<b>TH546</b>	1.630	1.989
240	<b>TH547</b>	1.669	2.032

Breite bis	Bestell-Nr.	BECKEN ALU	
		HPL	HPL Folding
70	<b>TH280</b>	1.049	1.307
80	<b>TH281</b>	1.091	1.349
90	<b>TH282</b>	1.132	1.392
100	<b>TH283</b>	1.174	1.435
110	<b>TH284</b>	1.216	1.478
120	<b>TH285</b>	1.257	1.521
130	<b>TH286</b>	1.298	1.562
140	<b>TH287</b>	1.340	1.605
150	<b>TH288</b>	1.382	1.648
160	<b>TH289</b>	1.424	1.691
170	<b>TH290</b>	1.465	1.734
180	<b>TH291</b>	1.506	1.776
190	<b>TH292</b>	1.548	1.819
200	<b>TH293</b>	1.590	1.862
210	<b>TH294</b>	1.632	1.905
220	<b>TH295</b>	1.672	1.947
230	<b>TH296</b>	1.714	1.989
240	<b>TH297</b>	1.756	2.032

**Aufpreis für zusätzliches integriertes Becken**

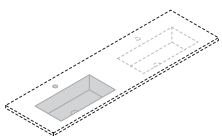

Bestell-Nr.	Preis
<b>MG305</b>	781

Hinweis: Für Zwischenmaße wird die nichtgrößere Breite berechnet, z.B. Breite 154 cm = Preis für 160 cm.

Hinweis: Für Zwischenmaße wird die nichtgrößere Breite berechnet, z.B. Breite 154 cm = Preis für 160 cm.

Waschtischplatten mit 3-seitiger Abkantung für  
Aufgabebecken

Inklusive:

- 1 Beckenausschnitt (Position wählbar)
- 1 Armaturenlochbohrung (auch ohne möglich)

**T.35,5**

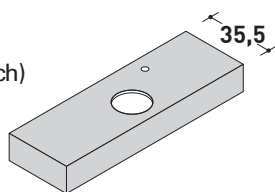

**T.40**

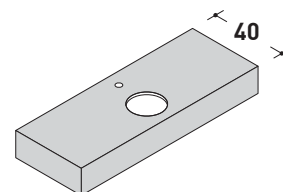

Tiefen-Kürzung ohne Aufpreis

Bei einer größeren Breite als in der Tabelle angegeben - bitte im Werk anfragen.

★ Höhe der Abkantungen ohne Aufpreis wählbar zwischen 4 und 12 cm. Bei freihängender Montage Mindesthöhe 7 cm für das Unterbringen der Wandhalterungen.

MIT 3-SEITIGER ABKANTUNG

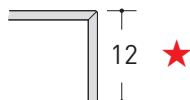

Breite bis	Bestell-Nr.	HPL	HPL Folding	Breite bis	Bestell-Nr.	HPL	HPL Folding
70	TH310	519	519	70	TH550	530	530
80	TH311	591	591	80	TH551	604	604
90	TH312	666	666	90	TH552	680	680
100	TH313	740	740	100	TH553	756	756
110	TH314	813	813	110	TH554	832	832
120	TH315	888	888	120	TH555	907	907
130	TH316	961	961	130	TH556	982	982
140	TH317	1.036	1.036	140	TH557	1.058	1.058
150	TH318	1.109	1.109	150	TH558	1.133	1.133
160	TH319	1.183	1.183	160	TH559	1.209	1.209
170	TH320	1.258	1.258	170	TH560	1.285	1.285
180	TH321	1.330	1.330	180	TH561	1.360	1.360
190	TH322	1.404	1.404	190	TH562	1.435	1.435
200	TH323	1.479	1.479	200	TH563	1.511	1.511
210	TH324	1.553	1.553	210	TH564	1.587	1.587
220	TH325	1.626	1.626	220	TH565	1.663	1.663
230	TH326	1.700	1.700	230	TH566	1.737	1.737
240	TH327	1.774	1.774	240	TH567	1.813	1.813

Hinweis: Für Zwischenmaße wird die nichtgrößere Breite berechnet, z.B. Breite 154 cm = Preis für 160 cm.

Hinweis: Für Zwischenmaße wird die nichtgrößere Breite berechnet, z.B. Breite 154 cm = Preis für 160 cm.

Immer Halterungen mitbestellen

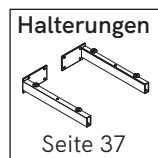

**T.46**

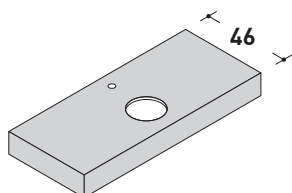

**T.51,5**

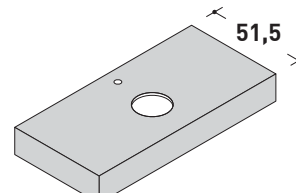

Breite bis	Bestell-Nr.	HPL	HPL Folding	Breite bis	Bestell-Nr.	HPL	HPL Folding
70	TH570	547	547	70	TH340	569	569
80	TH571	624	624	80	TH341	649	649
90	TH572	702	702	90	TH342	731	731
100	TH573	780	780	100	TH343	812	812
110	TH574	858	858	110	TH344	894	894
120	TH575	937	937	120	TH345	975	975
130	TH576	1.014	1.014	130	TH346	1.055	1.055
140	TH577	1.092	1.092	140	TH347	1.137	1.137
150	TH578	1.170	1.170	150	TH348	1.218	1.218
160	TH579	1.248	1.248	160	TH349	1.300	1.300
170	TH580	1.326	1.326	170	TH350	1.381	1.381
180	TH581	1.403	1.403	180	TH351	1.461	1.461
190	TH582	1.481	1.481	190	TH352	1.543	1.543
200	TH583	1.559	1.559	200	TH353	1.624	1.624
210	TH584	1.637	1.637	210	TH354	1.705	1.705
220	TH585	1.716	1.716	220	TH355	1.787	1.787
230	TH586	1.793	1.793	230	TH356	1.867	1.867
240	TH587	1.872	1.872	240	TH357	1.949	1.949

Hinweis: Für Zwischenmaße wird die nichtgrößere Breite berechnet, z.B. Breite 154 cm = Preis für 160 cm.

Hinweis: Für Zwischenmaße wird die nichtgrößere Breite berechnet, z.B. Breite 154 cm = Preis für 160 cm.

Aufpreis für zusätzlichen Beckenausschnitt

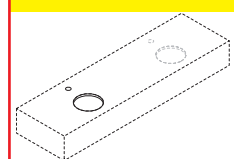

Bestell-Nr.	Preis
MG155	110

# Fugenlose Waschtische HPL auf Maß mit 3-seitiger Abkantung

Höhe **12 cm**

Fugenlose Waschtische mit 3-seitiger Abkantung

Inklusive:  
(1 Armaturenbohrung)

**Tiefen-Kürzung, sofern entsprechendes Becken möglich, ohne Aufpreis.**

Wählbare Beckenformen siehe auf Seite 69

Bei einer größeren Breite als in der Tabelle angegeben - bitte im Werk anfragen.

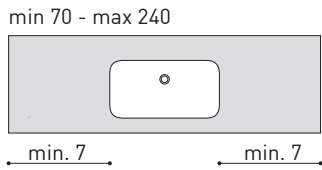

MIT 3-SEITIGER ABKANTUNG

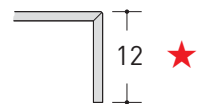

Höhe der Abkantungen ohne Aufpreis wählbar zwischen 4 und 12 cm. Bei freihängender Montage Mindesthöhe 7 cm für das Unterbringen der Wandhalterungen.

**ACHTUNG:**  
Tiefe 40 cm nur mit Becken HPV6 und mit Wandauslauf

Immer Halterungen mitbestellen

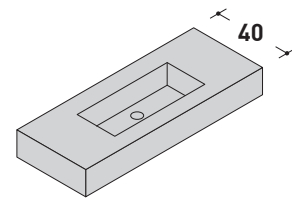
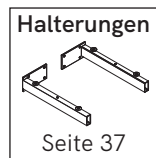

**T.40**

Hinweis: Wenn der Waschtisch unterbaut wird muss das komplette Becken über-/innerhalb eines Waschtischunterschrankes platziert sein.

Breite bis	Bestell-Nr.	BECKEN ALU	
		HPL	HPL Folding
70	<b>TH630</b>	1.139	1.338
80	<b>TH631</b>	1.209	1.393
90	<b>TH632</b>	1.281	1.447
100	<b>TH633</b>	1.350	1.502
110	<b>TH634</b>	1.422	1.556
120	<b>TH635</b>	1.492	1.610
130	<b>TH636</b>	1.562	1.665
140	<b>TH637</b>	1.634	1.719
150	<b>TH638</b>	1.703	1.774
160	<b>TH639</b>	1.775	1.828
170	<b>TH640</b>	1.845	1.881
180	<b>TH641</b>	1.916	1.936
190	<b>TH642</b>	1.987	1.990
200	<b>TH643</b>	2.056	2.045
210	<b>TH644</b>	2.128	2.099
220	<b>TH645</b>	2.198	2.153
230	<b>TH646</b>	2.269	2.208
240	<b>TH647</b>	2.340	2.262

Hinweis: Für Zwischenmaße wird die nichtgrößere Breite berechnet, z.B. Breite 154 cm = Preis für 160 cm.

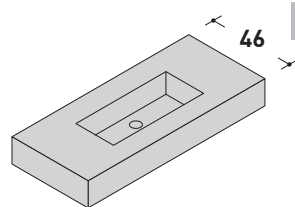

**T.46**

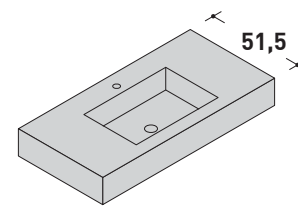

**T.51,5**

Hinweis: Wenn der Waschtisch unterbaut wird muss das komplette Becken über-/innerhalb eines Waschtischunterschrankes platziert sein.

Hinweis: Wenn der Waschtisch unterbaut wird muss das komplette Becken über-/innerhalb eines Waschtischunterschrankes platziert sein.

Aufpreis für zusätzliches integriertes Becken

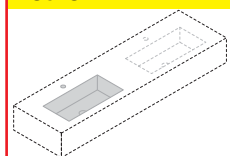

Bestell-Nr.	Preis
<b>MG305</b>	<b>781</b>

Breite bis	Bestell-Nr.	BECKEN ALU	
		HPL	HPL Folding
70	<b>TH590</b>	1.257	1.408
80	<b>TH591</b>	1.335	1.466
90	<b>TH592</b>	1.413	1.523
100	<b>TH593</b>	1.490	1.580
110	<b>TH594</b>	1.568	1.637
120	<b>TH595</b>	1.646	1.694
130	<b>TH596</b>	1.724	1.752
140	<b>TH597</b>	1.802	1.809
150	<b>TH598</b>	1.879	1.866
160	<b>TH599</b>	1.957	1.923
170	<b>TH600</b>	2.035	1.980
180	<b>TH601</b>	2.114	2.038
190	<b>TH602</b>	2.192	2.095
200	<b>TH603</b>	2.270	2.152
210	<b>TH604</b>	2.348	2.209
220	<b>TH605</b>	2.426	2.266
230	<b>TH606</b>	2.504	2.324
240	<b>TH607</b>	2.582	2.381

Breite bis	Bestell-Nr.	BECKEN ALU	
		HPL	HPL Folding
70	<b>TH400</b>	1.308	1.408
80	<b>TH401</b>	1.390	1.466
90	<b>TH402</b>	1.471	1.523
100	<b>TH403</b>	1.551	1.580
110	<b>TH404</b>	1.633	1.637
120	<b>TH405</b>	1.714	1.694
130	<b>TH406</b>	1.796	1.752
140	<b>TH407</b>	1.877	1.809
150	<b>TH408</b>	1.957	1.866
160	<b>TH409</b>	2.039	1.923
170	<b>TH410</b>	2.120	1.980
180	<b>TH411</b>	2.202	2.038
190	<b>TH412</b>	2.283	2.095
200	<b>TH413</b>	2.363	2.152
210	<b>TH414</b>	2.445	2.209
220	<b>TH415</b>	2.526	2.266
230	<b>TH416</b>	2.607	2.324
240	<b>TH417</b>	2.689	2.381

Hinweis: Für Zwischenmaße wird die nichtgrößere Breite berechnet, z.B. Breite 154 cm = Preis für 160 cm.

Hinweis: Für Zwischenmaße wird die nichtgrößere Breite berechnet, z.B. Breite 154 cm = Preis für 160 cm.

Oberflächen/Farben

**Ocritech® Weiß (matte und glänzende Oberflächen)****OC01** Weiß matt**OC02** Weiß Hochglanz**Ocritech® ist ein Sanitär-Acryl, eine Mischung aus Aluminiumhydrat und Acryl-Harz.**

Ocritech® ist die günstigere Alternative zu SOLIDTEK und CORIAN®.

Daraus entsteht eine optimale kompakte und matte Oberfläche, die sich angenehm anfühlt.

Ocritech® ist ein durchgängig einheitlich massiver Werkstoff (SOLID -Surface). Oberfläche geschlossenporig.

Dadurch können auch grobe Beschädigungen, wie z. B. tiefe Kratzer durch Abschleifen entfernt werden. Ocritech® enthält keine Schadstoffe und ist UV-beständig.

**Pflegehinweis:**

Für die tägliche Pflege verwenden Sie nur ein feuchtes Baumwoll-Tuch.

Es wird empfohlen, einmal jährlich die Oberfläche mit einem Scotch-Brite®-Schwamm zu behandeln, um den ursprünglichen Matt-Effekt aufzufrischen.

**Fugenlose Waschtische**

Becken Weiß matt oder Weiß glänzend.

Becken **OHNE** Überlaufloch (optional erhältlich)











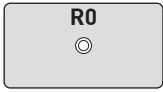

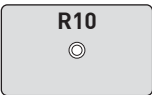
**OHNE** Ablaufgarnitur.

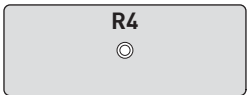
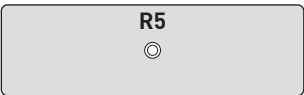
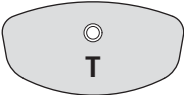
Hinweis: Bei 51,5 cm tiefen Waschtischen mit integriertem Becken und **Wandauslauf** wird das Becken 2 cm nach hinten versetzt, siehe auch Kapitel technische Hinweise und Beckenmaße in dieser PL.

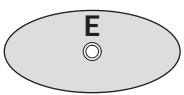
# Wählbare Beckenformen für fugenlose Waschtische **OCRITECH®**

- Waschtische mit rechteckiger Form
- Waschtische mit gerundeter Form

● NUR ohne Hahnloch für Wandarmatur bestellbar

<ul style="list-style-type: none"> <li>✓ T.35,5 ●</li> <li>✓ T.40</li> <li>✓ T.46</li> <li>✓ T.51,5</li> </ul>  <p><b>RETTANGOLARE</b> 46 x 22 cm für Waschtisch-Unterschänke ≥ 60</p>	<ul style="list-style-type: none"> <li>✓ T.40 ●</li> <li>✓ T.46</li> <li>✓ T.51,5</li> </ul>  <p><b>RETTANGOLARE</b> 52,5 x 28 cm für Waschtisch-Unterschänke ≥ 60</p>	<ul style="list-style-type: none"> <li>✓ T.46</li> <li>✓ T.51,5</li> </ul>  <p><b>RETTANGOLARE</b> 40 x 30 cm für Waschtisch-Unterschänke ≥ 60</p>
<ul style="list-style-type: none"> <li>✓ T.46</li> <li>✓ T.51,5</li> </ul>  <p><b>RETTANGOLARE</b> 50 x 30 cm für Waschtisch-Unterschänke ≥ 60</p>	<ul style="list-style-type: none"> <li>✓ T.46</li> <li>✓ T.51,5</li> </ul>  <p><b>RETTANGOLARE</b> 60 x 30 cm per base ≥ 70</p>	<ul style="list-style-type: none"> <li>✓ T.46</li> <li>✓ T.51,5</li> </ul>  <p><b>RETTANGOLARE</b> 70 x 30 cm für Waschtisch-Unterschänke ≥ 80</p>
<ul style="list-style-type: none"> <li>✓ T.46</li> <li>✓ T.51,5</li> </ul>  <p><b>RETTANGOLARE</b> 80 x 30 cm für Waschtisch-Unterschänke ≥ 90</p>	<ul style="list-style-type: none"> <li>✓ T.46</li> <li>✓ T.51,5</li> </ul>  <p><b>RETTANGOLARE</b> 100 x 30 cm für Waschtisch-Unterschänke ≥ 120</p>	
<ul style="list-style-type: none"> <li>✓ T.46 ●</li> <li>✓ T.51,5</li> <li>✓ T.52</li> </ul>  <p><b>PENTA</b> 63,5 x 33,2 cm für Waschtisch-Unterschänke ≥ 70</p>	<ul style="list-style-type: none"> <li>✓ T.46 ●</li> <li>✓ T.51,5</li> <li>✓ T.52</li> </ul>  <p><b>KEY</b> 53,5 x 33,7 cm für rechteckige WTU ≥ 60 für gerundete WTU ≥ 90</p>	<ul style="list-style-type: none"> <li>✓ T.40 ●</li> <li>✓ T.46</li> <li>✓ T.51,5</li> <li>✓ T.52</li> </ul>  <p><b>ELLITTICA</b> 61,5 x 29 cm für rechteckige WTU ≥ 70 für gerundete WTU ≥ 90</p>
<ul style="list-style-type: none"> <li>✓ T.46</li> <li>✓ T.51,5</li> </ul> <p>Mit Ablaufschlitz, von unten zugänglich. Keine Ablaufgarnitur notwendig.</p>  <p><b>CUT50</b></p> <p><b>CUT50</b> <b>NUR matt</b> 50 x 30 cm für Waschtisch-Unterschänke ≥ 70 NICHT geeignet mit Überlaufloch</p> <p><b>Integrierter Ablauf</b>    <b>Aufpreis MGV28 + € 378</b></p>	<ul style="list-style-type: none"> <li>✓ T.46</li> <li>✓ T.51,5</li> </ul> <p>Mit Ablaufschlitz, von unten zugänglich. Keine Ablaufgarnitur notwendig.</p>  <p><b>CUT60</b></p> <p><b>CUT60</b> <b>NUR matt</b> 60 x 30 cm für Waschtisch-Unterschänke ≥ 80 NICHT geeignet mit Überlaufloch</p> <p><b>Integrierter Ablauf</b>    <b>Aufpreis MGV28 + € 378</b></p>	<ul style="list-style-type: none"> <li>✓ T.46</li> <li>✓ T.51,5</li> </ul> <p>Mit Ablaufschlitz, von unten zugänglich. Keine Ablaufgarnitur notwendig.</p>  <p><b>CUT70</b></p> <p><b>CUT70</b> <b>NUR matt</b> 70 x 30 cm für Waschtisch-Unterschänke ≥ 90 NICHT geeignet mit Überlaufloch</p> <p><b>Integrierter Ablauf</b>    <b>Aufpreis MGV28 + € 378</b></p>
<ul style="list-style-type: none"> <li>✓ T.46</li> <li>✓ T.51,5</li> </ul> <p>Mit Ablaufschlitz, von unten zugänglich. Keine Ablaufgarnitur notwendig.</p>  <p><b>CUT100</b></p> <p><b>CUT100</b> <b>NUR matt</b> 100 x 30 cm für Waschtisch-Unterschänke ≥ 120 NICHT geeignet mit Überlaufloch</p> <p><b>Integrierter Ablauf</b>    <b>Aufpreis MGV28 + € 378</b></p>	 <p><b>VERTIGO</b></p> <p><b>VERTIGO</b> 66,2 x 30,6 cm nur für gerundete Waschtisch-Unterschänke</p> <p><b>Integrierter Ablauf</b>    <b>Aufpreis MGV32 + € 555</b></p>	<ul style="list-style-type: none"> <li>✓ T.35,5</li> <li>✓ T.40</li> </ul>  <p><b>SEMINCASSO (Halbeinabu)</b> 56,3 x 31,3 cm für Waschtisch-Unterschänke ≥ 70</p>

## Zusätzlich wählbare Beckenform META für **Ocritech**-Waschtisch mit 3-seitiger Abkantung 12 cm

Mit der neuen Beckenform META (Small und Big) eröffnen sich mit OCRITECH als Waschtisch mit dreiseitiger Abkantung neue Möglichkeiten: Das Becken kann sich über mehrere Unterschränke hinweg erstrecken - und bis zum Rand platziert werden.

Beachten Sie auf der nachfolgenden Seite den Aufpreis sowie die technischen Hinweise.



# Zusätzlich wählbare Beckenform META für **Ocritech**-Waschtisch mit 3-seitiger Abkantung **12 cm**

● NUR ohne Hahnloch für Wandarmatur bestellbar

Nur verwendbar mit permanent offener Ablaufgarnitur

## META SMALL

Ohne Ablaufgarnitur. Ablaufgarnitur PL 116 ist verwendbar ohne Chrom-Abdeckung.

- T.46
- T.51,5

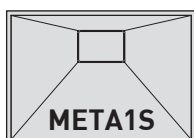

Aufpreis MG<sub>V</sub>34  
+ € 451

**SMALL 50**  
50 x 35,2 cm  
für Waschtisch-Unterschranke ≥ 50

- T.46
- T.51,5

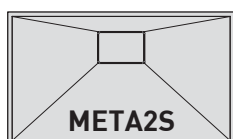

Aufpreis MG<sub>V</sub>35  
+ € 577

**SMALL 60**  
60 x 35,2 cm  
für Waschtisch-Unterschranke ≥ 60

- T.46
- T.51,5

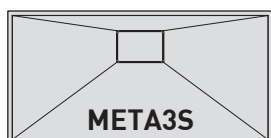

Aufpreis MG<sub>V</sub>36  
+ € 616

**SMALL 70**  
70 x 35,2 cm  
für Waschtisch-Unterschranke ≥ 70

- T.46
- T.51,5

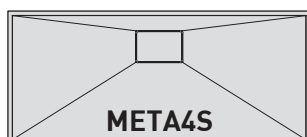

Aufpreis MG<sub>V</sub>37  
+ € 630

**SMALL 80**  
80 x 35,2 cm  
für Waschtisch-Unterschranke ≥ 80

## META BIG

Ohne Ablaufgarnitur. Ablaufgarnitur PL 116 ist verwendbar ohne Chrom-Abdeckung.

- T.46 ●
- T.51,5

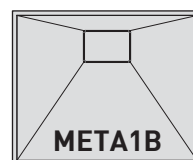

Aufpreis MG<sub>V</sub>38  
+ € 473

**BIG 50**  
50 x 40,7 cm  
für Waschtisch-Unterschranke ≥ 50

- T.46 ●
- T.51,5

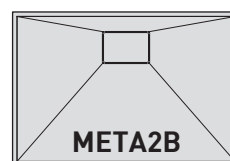

Aufpreis MG<sub>V</sub>39  
+ € 603

**BIG 60**  
60 x 40,7 cm  
für Waschtisch-Unterschranke ≥ 60

- T.46 ●
- T.51,5

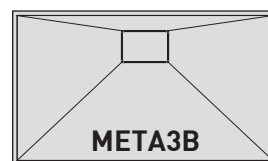

Aufpreis MG<sub>V</sub>40  
+ € 638

**BIG 70**  
70 x 40,7 cm  
für Waschtisch-Unterschranke ≥ 70

- T.46 ●
- T.51,5

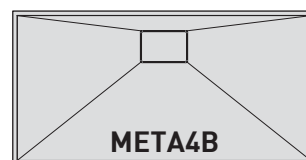

Aufpreis MG<sub>V</sub>41  
+ € 656

**BIG 80**  
80 x 40,7 cm  
für Waschtisch-Unterschranke ≥ 80

**HINWEIS:** Die Beckenform META in Waschtischen mit 3-seitiger Abkantung verschwindet vollständig hinter der Abkantung, so dass das Becken sich über mehrere Unterschranke hinweg erstrecken kann. Beachten Sie lediglich, dass die Ablaufposition mindestens 25 cm vom angrenzenden Unterschrank bzw. der Waschtischkante entfernt sein muss.

**WEITERE BESONDERHEIT:** Die Beckenform META kann (nur bei Waschtischen mit 3-seitiger Abkantung Höhe 12 cm) bis zum Rand des Waschtisches platziert werden.

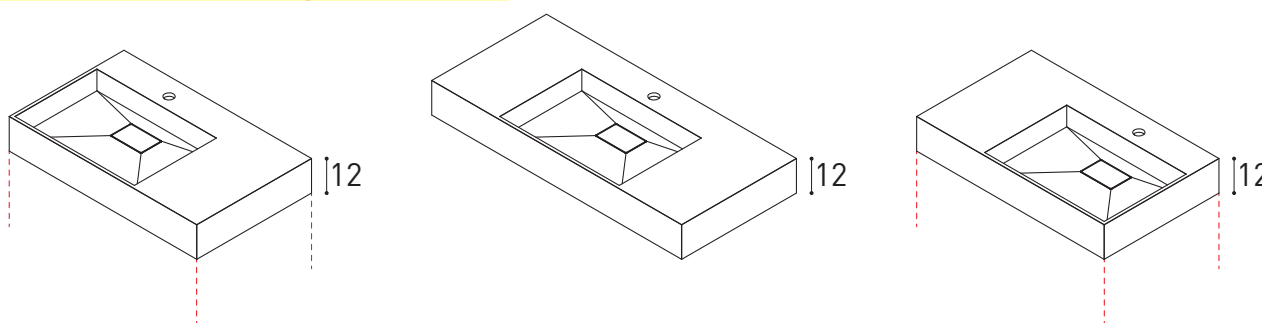

Beispiele für asymmetrische Beckenplatzierungen der Becken META, auch bis direkt an den Waschtischrand.



	<b>PREIS</b>
--	--------------

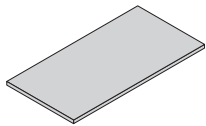

Waschtischplatten / Abdeckplatten OHNE AUSSCHNITT- Stärke 1 cm - pro Lfm.

GERADE Kanten



T	B	Bestell-Nr.	Ocritech®
<b>35,5</b>	Lfm.	<b>TO102</b>	291
<b>40</b>	Lfm.	<b>TO103</b>	291
<b>46</b>	Lfm.	<b>TO105</b>	330
<b>51,5</b>	Lfm.	<b>TO104</b>	407

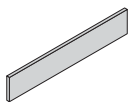

Wischleisten St. 1 cm, Preis pro Lfm.

GERADE Kanten



T	B	Bestell-Nr.	Ocritech®
4÷8	Lfm.	<b>ATO11</b>	124
9÷20	Lfm.	<b>ATO12</b>	207
21÷30	Lfm.	<b>ATO13</b>	225

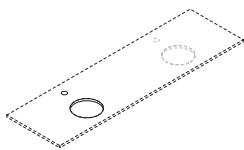

Aufpreis für zusätzlichen Beckenausschnitt  
 Armaturenbohrung (falls gewünscht) ohne Aufpreis inklusive

Bestell-Nr.	Preis
je <b>MG156</b>	72

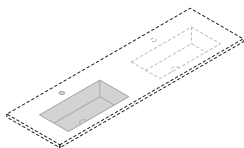

Aufpreis für zusätzliches Becken bei fugenlosen Waschtischen (Möbel-Waschtische und Waschtische mit 3-seitiger Abkantung)  
 Armaturenbohrung (falls gewünscht) ohne Aufpreis inklusive

Bestell-Nr.	Preis
je <b>MG306</b>	248

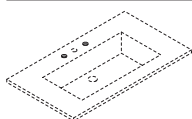

Aufpreis für Bohrung 3-Loch-Armatur.

Bestell-Nr.	Preis
je <b>MG266</b>	66

	<b>PREIS</b>
--	--------------

Aufpreis für Facettenschliff (3 Sichtkanten)

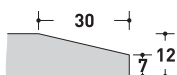
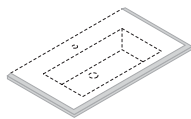

Bestell-Nr.	Preis
Lfm. <b>MGB03</b>	99

Aufpreis für Handtuch-Aussparung (5 x 32 cm) (Mindestabstand zum Schrank 15 cm).  
Bei Bestellung immer die Position angeben

Durch den Schnitt ist die Masse des Waschtischmaterials sichtbar  
Bei den Waschtischen mit 3-seitiger Abkantung ist diese Handtuch-Aussparung nur auf die Höhe 12 cm möglich.

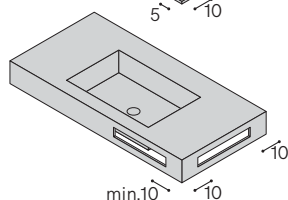
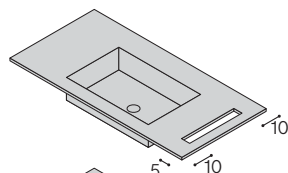

Bestell-Nr.	Preis
je <b>MG165</b>	97

Aufpreis für Becken mit Überlaufloch und Ablaufgarnitur für Überlaufloch.  
**NICHT geeignet für Backen CUT.**

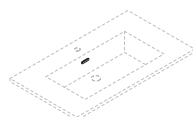

Bestell-Nr.	Preis
je <b>MG257</b>	94



Click-Clack Ablaufgarnitur universal.  
Hinweis: Nur mit Überlaufloch zulässig.

Click-Clack

Oberfläche	Bestell-Nr.	Preis
Verchromt	je <b>PL112</b>	70
Weiß matt	je <b>PL114</b>	127
Weiß glänzend	je <b>PL122</b>	127

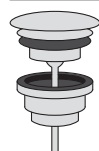

Ablaufgarnitur permanent offen 1" 1/4 universal.

Permanent offen

Oberfläche	Bestell-Nr.	Preis
Verchromt	je <b>PL116</b>	53
Weiß matt	je <b>PL135</b>	103
Weiß glänzend	je <b>PL136</b>	103



OCRITECH® Ablauf-Abdeckung rechteckig (12 x 8 cm). Ablaufgarnitur separat bestellbar. Ohne Verwendung des Deckels.

NUR für Becken R0, R1, R2, R3, R4, R5, R7, R10

Nur bestellbar in Kombination mit einem fugenlosen Waschtisch, da der Ablauf entsprechend rechteckig ausgespart wird (Standard: Rund)

Bestell-Nr.	Preis
je <b>MG176</b>	115

Waschtischplatten für Auflagebecken

Inklusive:

1 Beckenausschnitt (Position wählbar)

1 Armaturenlochbohrung (auch ohne möglich)

**T.35,5**

**T.40**

Tiefen-Kürzung ohne Aufpreis

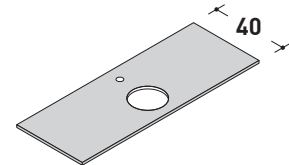
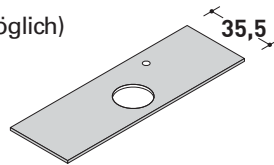

Bei einer größeren Breite als in der Tabelle angegeben - bitte im Werk anfragen.

Breite bis	Bestell-Nr.	Ocritech®	Breite bis	Bestell-Nr.	Ocritech®
70	<b>TO120</b>	296	70	<b>TO170</b>	306
80	<b>TO121</b>	334	80	<b>TO171</b>	345
90	<b>TO122</b>	372	90	<b>TO172</b>	384
100	<b>TO123</b>	411	100	<b>TO173</b>	424
110	<b>TO124</b>	449	110	<b>TO174</b>	464
120	<b>TO125</b>	487	120	<b>TO175</b>	502
130	<b>TO126</b>	524	130	<b>TO176</b>	541
140	<b>TO127</b>	563	140	<b>TO177</b>	580
150	<b>TO128</b>	601	150	<b>TO178</b>	620
160	<b>TO129</b>	638	160	<b>TO179</b>	659
170	<b>TO130</b>	677	170	<b>TO180</b>	699
180	<b>TO131</b>	714	180	<b>TO181</b>	737
190	<b>TO132</b>	753	190	<b>TO182</b>	777
200	<b>TO133</b>	791	200	<b>TO183</b>	817
210	<b>TO134</b>	829	210	<b>TO184</b>	855
220	<b>TO135</b>	867	220	<b>TO185</b>	895
230	<b>TO136</b>	905	230	<b>TO186</b>	933
240	<b>TO137</b>	943	240	<b>TO187</b>	973

GERADE Kanten



Hinweis: Für Zwischenmaße wird die nichtgrößere Breite berechnet, z.B. Breite 154 cm = Preis für 160 cm.

Hinweis: Für Zwischenmaße wird die nichtgrößere Breite berechnet, z.B. Breite 154 cm = Preis für 160 cm.

**T.46**

**T.51,5**

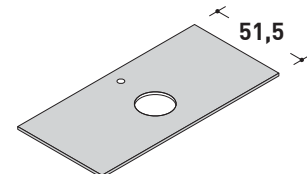
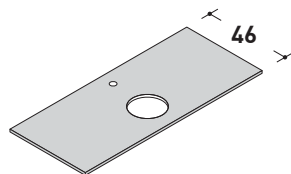

Breite bis	Bestell-Nr.	Ocritech®	Breite bis	Bestell-Nr.	Ocritech®
70	<b>TO500</b>	315	70	<b>TO150</b>	315
80	<b>TO501</b>	355	80	<b>TO151</b>	355
90	<b>TO502</b>	395	90	<b>TO152</b>	395
100	<b>TO503</b>	436	100	<b>TO153</b>	436
110	<b>TO504</b>	477	110	<b>TO154</b>	477
120	<b>TO505</b>	517	120	<b>TO155</b>	517
130	<b>TO506</b>	557	130	<b>TO156</b>	557
140	<b>TO507</b>	598	140	<b>TO157</b>	598
150	<b>TO508</b>	638	150	<b>TO158</b>	638
160	<b>TO509</b>	679	160	<b>TO159</b>	679
170	<b>TO510</b>	720	170	<b>TO160</b>	720
180	<b>TO511</b>	759	180	<b>TO161</b>	759
190	<b>TO512</b>	800	190	<b>TO162</b>	800
200	<b>TO513</b>	841	200	<b>TO163</b>	841
210	<b>TO514</b>	882	210	<b>TO164</b>	882
220	<b>TO515</b>	922	220	<b>TO165</b>	922
230	<b>TO516</b>	962	230	<b>TO166</b>	962
240	<b>TO517</b>	1.003	240	<b>TO167</b>	1.003

Aufpreis für zusätzlichen Beckenausschnitt

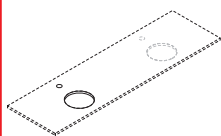

Bestell-Nr.	Preis
<b>MG156</b>	72

Hinweis: Für Zwischenmaße wird die nichtgrößere Breite berechnet, z.B. Breite 154 cm = Preis für 160 cm.

Hinweis: Für Zwischenmaße wird die nichtgrößere Breite berechnet, z.B. Breite 154 cm = Preis für 160 cm.



Beispiel: Fugenloser Möbel-Waschtisch aus OCRITECH mit Becken CUT.  
Weitere Beispiele im Katalog und auf [www.waschplatz-experten.com](http://www.waschplatz-experten.com)

Inklusive:  
(1 Armaturenbohrung)

**Tiefen-Kürzung, sofern entsprechendes Becken möglich, ohne Aufpreis.**

Wählbare Beckenformen siehe auf Seite 77-79

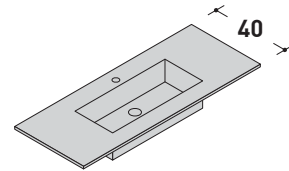

Bei einer größeren Breite als in der Tabelle angegeben - bitte im Werk anfragen.

Breite bis	Bestell-Nr.	Ocritech®
70	<b>TO260</b>	499
80	<b>TO261</b>	536
90	<b>TO262</b>	576
100	<b>TO263</b>	615
110	<b>TO264</b>	655
120	<b>TO265</b>	695
130	<b>TO266</b>	733
140	<b>TO267</b>	773
150	<b>TO268</b>	812
160	<b>TO269</b>	852
170	<b>TO270</b>	890
180	<b>TO271</b>	929
190	<b>TO272</b>	968
200	<b>TO273</b>	1.008
210	<b>TO274</b>	1.048
220	<b>TO275</b>	1.087
230	<b>TO276</b>	1.126
240	<b>TO277</b>	1.165

GERADE Kanten



Hinweis: Für Zwischenmaße wird die nichtsgößere Breite berechnet, z.B. Breite 154 cm = Preis für 160 cm.

**T.46**

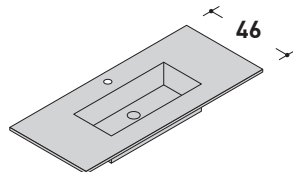

**T.51,5**

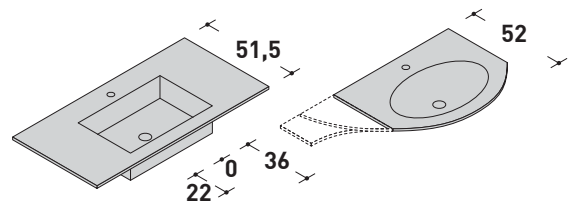

Breite bis	Bestell-Nr.	Ocritech®
70	<b>TO440</b>	513
80	<b>TO441</b>	553
90	<b>TO442</b>	593
100	<b>TO443</b>	634
110	<b>TO444</b>	675
120	<b>TO445</b>	715
130	<b>TO446</b>	755
140	<b>TO447</b>	796
150	<b>TO448</b>	836
160	<b>TO449</b>	877
170	<b>TO450</b>	918
180	<b>TO451</b>	957
190	<b>TO452</b>	998
200	<b>TO453</b>	1.039
210	<b>TO454</b>	1.080
220	<b>TO455</b>	1.120
230	<b>TO456</b>	1.160
240	<b>TO457</b>	1.201

Breite bis	Bestell-Nr.	Ocritech®
70	<b>TO280</b>	513
80	<b>TO281</b>	553
90	<b>TO282</b>	593
100	<b>TO283</b>	634
110	<b>TO284</b>	675
120	<b>TO285</b>	715
130	<b>TO286</b>	755
140	<b>TO287</b>	796
150	<b>TO288</b>	836
160	<b>TO289</b>	877
170	<b>TO290</b>	918
180	<b>TO291</b>	957
190	<b>TO292</b>	998
200	<b>TO293</b>	1.039
210	<b>TO294</b>	1.080
220	<b>TO295</b>	1.120
230	<b>TO296</b>	1.160
240	<b>TO297</b>	1.201

Aufpreis für zusätzliches integriertes Becken

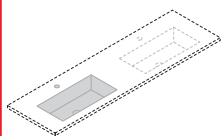

Bestell-Nr.	Preis
<b>MG306</b>	248

Hinweis: Für Zwischenmaße wird die nichtsgößere Breite berechnet, z.B. Breite 154 cm = Preis für 160 cm.

Hinweis: Für Zwischenmaße wird die nichtsgößere Breite berechnet, z.B. Breite 154 cm = Preis für 160 cm.

Inklusive:  
(1 Armaturenbohrung)

**Tiefen-Kürzung, sofern entsprechendes Becken möglich, ohne Aufpreis.**

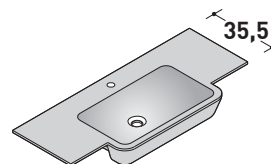

Bei einer größeren Breite als in der Tabelle angegeben - bitte im Werk anfragen.

GERADE Kanten



Breite bis	Bestell-Nr.	Ocritech®
70	<b>TO600</b>	668
80	<b>TO601</b>	700
90	<b>TO602</b>	731
100	<b>TO603</b>	762
110	<b>TO604</b>	792
120	<b>TO605</b>	818
130	<b>TO606</b>	849
140	<b>TO607</b>	879
150	<b>TO608</b>	909
160	<b>TO609</b>	940
170	<b>TO610</b>	965
180	<b>TO611</b>	996
190	<b>TO612</b>	1.027
200	<b>TO613</b>	1.058
210	<b>TO614</b>	1.088
220	<b>TO615</b>	1.114
230	<b>TO616</b>	1.144
240	<b>TO617</b>	1.175

**Hinweis:** Für Zwischenmaße wird die nächstgrößere Breite berechnet, z.B. Breite 154 cm = Preis für 160 cm.

**T.40**

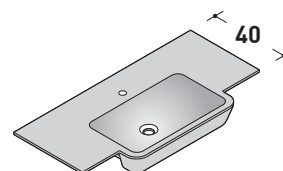

Breite bis	Bestell-Nr.	Ocritech®
70	<b>TO620</b>	668
80	<b>TO621</b>	700
90	<b>TO622</b>	731
100	<b>TO623</b>	762
110	<b>TO624</b>	792
120	<b>TO625</b>	818
130	<b>TO626</b>	849
140	<b>TO627</b>	879
150	<b>TO628</b>	909
160	<b>TO629</b>	940
170	<b>TO630</b>	965
180	<b>TO631</b>	996
190	<b>TO632</b>	1.027
200	<b>TO633</b>	1.058
210	<b>TO634</b>	1.088
220	<b>TO635</b>	1.114
230	<b>TO636</b>	1.144
240	<b>TO637</b>	1.175

**Hinweis:** Für Zwischenmaße wird die nächstgrößere Breite berechnet, z.B. Breite 154 cm = Preis für 160 cm.



# Waschtischplatten **OCRITECH®** auf Maß mit 3-seitiger Abkantung für Aufgawaschtische

Höhe **12 cm**

Waschtischplatten mit 3-seitiger Abkantung für

**T.35,5**

**T.40**

Auflagebecken

Inklusive:

1 Beckenausschnitt (Position wählbar)

1 Armaturenlochbohrung (auch ohne möglich)

**Tiefen-Kürzung ohne Aufpreis**

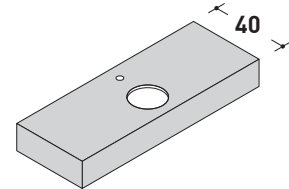
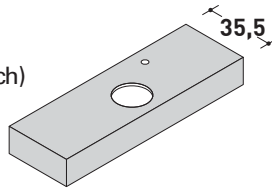

**Bei einer größeren Breite als in der Tabelle angegeben - bitte im Werk anfragen.**

★ **Höhe der Abkantungen ohne Aufpreis wählbar zwischen 4 und 12 cm. Bei freihängender Montage Mindesthöhe 7 cm für das Unterbringen der Wandhalterungen.**

MIT 3-SEITIGER ABKANTUNG

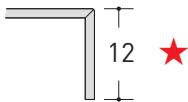

Breite bis	Bestell-Nr.	Ocritech®	Breite bis	Bestell-Nr.	Ocritech®
70	<b>TO310</b>	420	70	<b>TO360</b>	437
80	<b>TO311</b>	475	80	<b>TO361</b>	495
90	<b>TO312</b>	531	90	<b>TO362</b>	554
100	<b>TO313</b>	586	100	<b>TO363</b>	611
110	<b>TO314</b>	642	110	<b>TO364</b>	669
120	<b>TO315</b>	698	120	<b>TO365</b>	728
130	<b>TO316</b>	753	130	<b>TO366</b>	785
140	<b>TO317</b>	809	140	<b>TO367</b>	844
150	<b>TO318</b>	864	150	<b>TO368</b>	901
160	<b>TO319</b>	920	160	<b>TO369</b>	960
170	<b>TO320</b>	976	170	<b>TO370</b>	1.018
180	<b>TO321</b>	1.031	180	<b>TO371</b>	1.075
190	<b>TO322</b>	1.087	190	<b>TO372</b>	1.135
200	<b>TO323</b>	1.142	200	<b>TO373</b>	1.192
210	<b>TO324</b>	1.198	210	<b>TO374</b>	1.249
220	<b>TO325</b>	1.254	220	<b>TO375</b>	1.308
230	<b>TO326</b>	1.309	230	<b>TO376</b>	1.366
240	<b>TO327</b>	1.366	240	<b>TO377</b>	1.424

Hinweis: Für Zwischenmaße wird die nichtgrößere Breite berechnet, z.B. Breite 154 cm = Preis für 160 cm.

Hinweis: Für Zwischenmaße wird die nichtgrößere Breite berechnet, z.B. Breite 154 cm = Preis für 160 cm.

**Immer Halterungen mitbestellen**

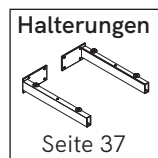

**T.46**

**T.51,5**

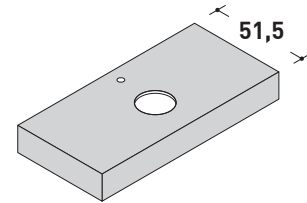
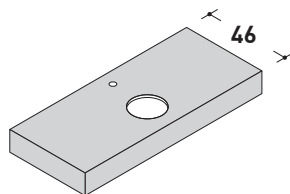

Breite bis	Bestell-Nr.	Ocritech®	Breite bis	Bestell-Nr.	Ocritech®
70	<b>TO530</b>	450	70	<b>TO340</b>	450
80	<b>TO531</b>	510	80	<b>TO341</b>	510
90	<b>TO532</b>	570	90	<b>TO342</b>	570
100	<b>TO533</b>	630	100	<b>TO343</b>	630
110	<b>TO534</b>	689	110	<b>TO344</b>	689
120	<b>TO535</b>	750	120	<b>TO345</b>	750
130	<b>TO536</b>	809	130	<b>TO346</b>	809
140	<b>TO537</b>	869	140	<b>TO347</b>	869
150	<b>TO538</b>	929	150	<b>TO348</b>	929
160	<b>TO539</b>	988	160	<b>TO349</b>	988
170	<b>TO540</b>	1.049	170	<b>TO350</b>	1.049
180	<b>TO541</b>	1.108	180	<b>TO351</b>	1.108
190	<b>TO542</b>	1.169	190	<b>TO352</b>	1.169
200	<b>TO543</b>	1.228	200	<b>TO353</b>	1.228
210	<b>TO544</b>	1.287	210	<b>TO354</b>	1.287
220	<b>TO545</b>	1.348	220	<b>TO355</b>	1.348
230	<b>TO546</b>	1.407	230	<b>TO356</b>	1.407
240	<b>TO547</b>	1.468	240	<b>TO357</b>	1.468

Hinweis: Für Zwischenmaße wird die nichtgrößere Breite berechnet, z.B. Breite 154 cm = Preis für 160 cm.

Hinweis: Für Zwischenmaße wird die nichtgrößere Breite berechnet, z.B. Breite 154 cm = Preis für 160 cm.

**Aufpreis für zusätzlichen Beckenausschnitt**

Bestell-Nr.	Preis
<b>MG156</b>	72

# Fugenlose Waschtische **OCRITECH®** auf Maß mit 3-seitiger Abkantung

Höhe **12 cm**

Fugenlose Waschtische mit 3-seitiger Abkantung

Inklusive:  
(1 Armaturenbohrung)

Wählbare Beckenformen siehe auf Seiten 77-79

**Tiefen-Kürzung, sofern entsprechendes Becken möglich, ohne Aufpreis.**

**Bei einer größeren Breite als in der Tabelle angegeben - bitte im Werk anfragen.**

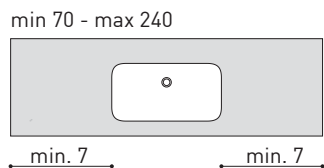

**Immer Halterungen mitbestellen**

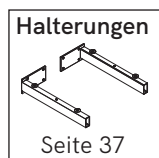

MIT 3-SEITIGER ABKANTUNG

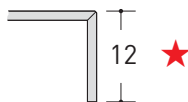

**Höhe der Abkantungen ohne Aufpreis wählbar zwischen 4 und 12 cm. Bei freihängender Montage Mindesthöhe 7 cm für das Unterbringen der Wandhalterungen.**

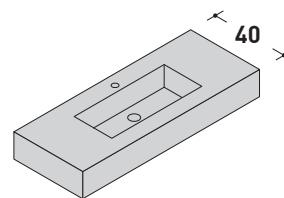

**T.40**

Hinweis: Wenn der Waschtisch unterbaut wird muss das komplette Becken über-/innerhalb eines Waschtischunterschrankes platziert sein.

Breite bis	Bestell-Nr.	Ocritech®
70	<b>TO420</b>	630
80	<b>TO421</b>	687
90	<b>TO422</b>	746
100	<b>TO423</b>	803
110	<b>TO424</b>	861
120	<b>TO425</b>	920
130	<b>TO426</b>	977
140	<b>TO427</b>	1.036
150	<b>TO428</b>	1.094
160	<b>TO429</b>	1.151
170	<b>TO430</b>	1.210
180	<b>TO431</b>	1.268
190	<b>TO432</b>	1.326
200	<b>TO433</b>	1.384
210	<b>TO434</b>	1.441
220	<b>TO435</b>	1.500
230	<b>TO436</b>	1.558
240	<b>TO437</b>	1.616

Hinweis: Für Zwischenmaße wird die nichtgrößere Breite berechnet, z.B. Breite 154 cm = Preis für 160 cm.

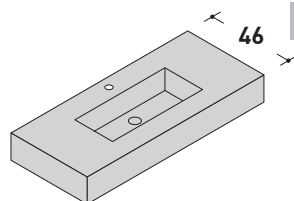

**T.46**

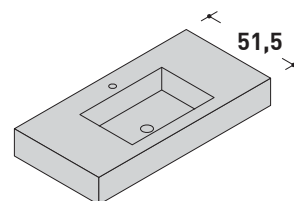

**T.51,5**

Hinweis: Wenn der Waschtisch unterbaut wird muss das komplette Becken über-/innerhalb eines Waschtischunterschrankes platziert sein.

Breite bis	Bestell-Nr.	Ocritech®
70	<b>TO470</b>	648
80	<b>TO471</b>	708
90	<b>TO472</b>	768
100	<b>TO473</b>	828
110	<b>TO474</b>	887
120	<b>TO475</b>	948
130	<b>TO476</b>	1.007
140	<b>TO477</b>	1.067
150	<b>TO478</b>	1.127
160	<b>TO479</b>	1.186
170	<b>TO480</b>	1.247
180	<b>TO481</b>	1.306
190	<b>TO482</b>	1.367
200	<b>TO483</b>	1.426
210	<b>TO484</b>	1.485
220	<b>TO485</b>	1.546
230	<b>TO486</b>	1.605
240	<b>TO487</b>	1.666

Hinweis: Wenn der Waschtisch unterbaut wird muss das komplette Becken über-/innerhalb eines Waschtischunterschrankes platziert sein.

Breite bis	Bestell-Nr.	Ocritech®
70	<b>TO400</b>	648
80	<b>TO401</b>	708
90	<b>TO402</b>	768
100	<b>TO403</b>	828
110	<b>TO404</b>	887
120	<b>TO405</b>	948
130	<b>TO406</b>	1.007
140	<b>TO407</b>	1.067
150	<b>TO408</b>	1.127
160	<b>TO409</b>	1.186
170	<b>TO410</b>	1.247
180	<b>TO411</b>	1.306
190	<b>TO412</b>	1.367
200	<b>TO413</b>	1.426
210	<b>TO414</b>	1.485
220	<b>TO415</b>	1.546
230	<b>TO416</b>	1.605
240	<b>TO417</b>	1.666

**Aufpreis für zusätzliches integriertes Becken**

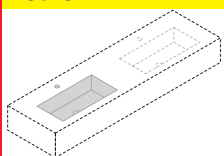

Bestell-Nr.	Preis
<b>MG306</b>	<b>248</b>

Hinweis: Für Zwischenmaße wird die nichtgrößere Breite berechnet, z.B. Breite 154 cm = Preis für 160 cm.

Hinweis: Für Zwischenmaße wird die nichtgrößere Breite berechnet, z.B. Breite 154 cm = Preis für 160 cm.



Oberflächen/Farben

**Solidtek (matte Oberfläche)****TE01 Weiß matt****SOLIDTEK ist ein vielseitiger Acryl-gebundener Mineral-Werkstoff.**

SOLIDTEK hat eine perfekt gleichmäßige und widerstandsfähige Oberfläche mit sehr geringer Saugfähigkeit.

Da es sich um eine Solid-Surface-Oberfläche handelt, lassen sich auch grobe Beschädigungen, wie z. B. tiefe Kratzer, die sich mit feinem Schleifpapier und einem Schwamm von Scotch-Brite® ausbessern lassen.

SOLIDTEK enthält keine Schadstoffe und ist UV-beständig.

Vermeiden Sie scheuernde oder säurehaltige Reinigungsmittel. Für die tägliche Pflege verwenden Sie ein feuchtes Baumwolltuch. Jeder Lieferung ist Scotch-Brite®-Schwamm beigegefügt. Es wird empfohlen, einmal jährlich die Oberfläche mit dem Schwamm zu behandeln, um den ursprünglichen Matt-Effekt aufzufrischen.

**Pflegehinweise:**

Um die Oberflächen-Brillanz zu erhalten, ist die regelmäßige Behandlung mit einem Schwamm und flüssigen, auch für Kunststoffe wie Acryl geeigneten Reinigungsmitteln ausreichend.

Kalkablagerungen werden mit Essig- oder speziellen Kalkreinigern einfach beseitigt.

**Reparatur-Set für Solidtek-Waschtische**

- Das Reparatur-Set für Solidtek, Weiß matt, beinhaltet: Schleifpapier mit unterschiedlicher Körnung, Scotch-Brite-Schwamm®, Kartusche mit Solidtek -Waschtischmaterial, Tülle, Puffer aus Holz, ein Paar Handschuhe.

Bestell-Nr.	Preis
je <b>KT202</b>	<b>71</b>

**Fugenlose Waschtische**

Becken matte **O**berfläche.



Becken **O**HNE Überlaufloch (optional erhältlich)

**O**HNE Ablaufgarnitur.













**Maß-Toleranzen  $\pm 1$  cm zu den untenstehenden Beckenmaßen möglich.**

Hinweis: Bei 51,5 cm tiefen Waschtischen mit integriertem Becken und **Wandauslauf** wird das Becken 2 cm nach hinten versetzt, siehe auch Kapitel technische Hinweise und Beckenmaße in dieser PL.

# Wählbare Beckenformen für fugenlose Waschtische **SOLIDTEK**

-  Waschtische mit rechteckiger Form
-  Waschtische mit gerundeter Form

 NUR ohne Hahnloch für Wandarmatur bestellbar

<ul style="list-style-type: none"> <li><input checked="" type="checkbox"/> T.35,5 </li> <li><input checked="" type="checkbox"/> T.40</li> <li><input checked="" type="checkbox"/> T.46</li> </ul> <div style="text-align: center;"><b>R10</b></div> <p>R10 55 x 23 cm für Waschtisch-Unterschranke ≥ 70</p>	<ul style="list-style-type: none"> <li><input checked="" type="checkbox"/> T.40 </li> <li><input checked="" type="checkbox"/> T.46</li> </ul> <div style="text-align: center;"><b>R15</b></div> <p>R15 50 x 27 cm für Waschtisch-Unterschranke ≥ 60</p>	<ul style="list-style-type: none"> <li><input checked="" type="checkbox"/> T.40 </li> <li><input checked="" type="checkbox"/> T.46</li> </ul> <div style="text-align: center;"><b>R18</b></div> <p>R18 60 x 27 cm für Waschtisch-Unterschranke ≥ 70</p>
<ul style="list-style-type: none"> <li><input checked="" type="checkbox"/> T.40 </li> <li><input checked="" type="checkbox"/> T.46</li> </ul> <div style="text-align: center;"><b>R16</b></div> <p>R16 70 x 27 cm für Waschtisch-Unterschranke ≥ 80</p>	<ul style="list-style-type: none"> <li><input checked="" type="checkbox"/> T.40 </li> <li><input checked="" type="checkbox"/> T.46</li> </ul> <div style="text-align: center;"><b>R19</b></div> <p>R19 80 x 27 cm für Waschtisch-Unterschranke ≥ 90</p>	<ul style="list-style-type: none"> <li><input checked="" type="checkbox"/> T.46 </li> <li><input checked="" type="checkbox"/> T.51,5</li> </ul> <div style="text-align: center;"><b>R0</b></div> <p>RETTANGOLARE 50 x 31 cm für Waschtisch-Unterschranke ≥ 60</p>
<ul style="list-style-type: none"> <li><input checked="" type="checkbox"/> T.46 </li> <li><input checked="" type="checkbox"/> T.51,5</li> </ul> <div style="text-align: center;"><b>R1</b></div> <p>RETTANGOLARE 60 x 31 cm für Waschtisch-Unterschranke ≥ 70</p>	<ul style="list-style-type: none"> <li><input checked="" type="checkbox"/> T.46 </li> <li><input checked="" type="checkbox"/> T.51,5</li> </ul> <div style="text-align: center;"><b>R2</b></div> <p>RETTANGOLARE 70 x 31 cm für Waschtisch-Unterschranke ≥ 80</p>	<ul style="list-style-type: none"> <li><input checked="" type="checkbox"/> T.46 </li> <li><input checked="" type="checkbox"/> T.51,5</li> </ul> <div style="text-align: center;"><b>R3</b></div> <p>RETTANGOLARE 80 x 31 cm für Waschtisch-Unterschranke ≥ 90</p>
<ul style="list-style-type: none"> <li><input checked="" type="checkbox"/> T.46 </li> <li><input checked="" type="checkbox"/> T.51,5</li> </ul> <div style="text-align: center;"><b>H</b></div> <p>PHONE 58,6 x 31,6 cm für Waschtisch-Unterschranke ≥ 70</p>	<ul style="list-style-type: none"> <li><input checked="" type="checkbox"/> T.51,5</li> <li><input checked="" type="checkbox"/> T.52</li> </ul> <div style="text-align: center;"><b>T</b></div> <p>PENTA 63,5 x 33,2 cm für Waschtisch-Unterschranke ≥ 70</p>	<ul style="list-style-type: none"> <li><input checked="" type="checkbox"/> T.51,5</li> <li><input checked="" type="checkbox"/> T.52</li> </ul> <div style="text-align: center;"><b>K</b></div> <p>EYE 79,3 x 34,5 cm für Waschtisch-Unterschranke ≥ 90</p>
<ul style="list-style-type: none"> <li><input checked="" type="checkbox"/> T.51,5</li> <li><input checked="" type="checkbox"/> T.52</li> </ul> <div style="text-align: center;"><b>S1</b></div> <p>SMILE LITTLE 55 x 31 cm für Waschtisch-Unterschranke ≥ 70</p>	<ul style="list-style-type: none"> <li><input checked="" type="checkbox"/> T.51,5</li> <li><input checked="" type="checkbox"/> T.52</li> </ul> <div style="text-align: center;"><b>S2</b></div> <p>SMILE BIG 75,5 x 31,4 cm für Waschtisch-Unterschranke ≥ 105</p>	<ul style="list-style-type: none"> <li><input checked="" type="checkbox"/> T.51,5</li> <li><input checked="" type="checkbox"/> T.52</li> </ul> <div style="text-align: center;"><b>O</b></div> <p>OVALE 50,5 x 33,5 cm für Waschtisch-Unterschranke ≥ 60</p>
<ul style="list-style-type: none"> <li><input checked="" type="checkbox"/> T.51,5</li> <li><input checked="" type="checkbox"/> T.52</li> </ul> <div style="text-align: center;"><b>E</b></div> <p>ELLITTICA 63 x 33,5 cm für rechteckige WTU ≥ 80</p>		
<ul style="list-style-type: none"> <li><input checked="" type="checkbox"/> T.46 </li> <li><input checked="" type="checkbox"/> T.51,5</li> </ul> <p>Mit Ablaufschlitz, von unten zugänglich. Keine Ablaufgarnitur notwendig.</p> <div style="text-align: center;"><b>CUT50</b></div> <p>CUT50 50 x 30 cm für Waschtisch-Unterschranke ≥ 70 NICHT geeignet mit Überlaufloch</p> <div style="border: 1px solid red; padding: 2px; display: inline-block;">Integrierter Ablauf</div> <div style="background-color: yellow; padding: 2px; display: inline-block;">Surcharge MG30 + € 84</div>	<ul style="list-style-type: none"> <li><input checked="" type="checkbox"/> T.46 </li> <li><input checked="" type="checkbox"/> T.51,5</li> </ul> <p>Mit Ablaufschlitz, von unten zugänglich. Keine Ablaufgarnitur notwendig.</p> <div style="text-align: center;"><b>CUT60</b></div> <p>CUT60 60 x 30 cm für Waschtisch-Unterschranke ≥ 80 NICHT geeignet mit Überlaufloch</p> <div style="border: 1px solid red; padding: 2px; display: inline-block;">Integrierter Ablauf</div> <div style="background-color: yellow; padding: 2px; display: inline-block;">Surcharge MG30 + € 84</div>	<ul style="list-style-type: none"> <li><input checked="" type="checkbox"/> T.46 </li> <li><input checked="" type="checkbox"/> T.51,5</li> </ul> <p>Mit Ablaufschlitz, von unten zugänglich. Keine Ablaufgarnitur notwendig.</p> <div style="text-align: center;"><b>CUT70</b></div> <p>CUT70 70 x 30 cm für Waschtisch-Unterschranke ≥ 90 NICHT geeignet mit Überlaufloch</p> <div style="border: 1px solid red; padding: 2px; display: inline-block;">Integrierter Ablauf</div> <div style="background-color: yellow; padding: 2px; display: inline-block;">Surcharge MG30 + € 84</div>

	<b>PREIS</b>
--	--------------

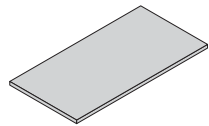

Waschtischplatten / Abdeckplatten OHNE AUSSCHNITT- Stärke 1,2 cm - pro Lfm.

GERADE Kanten



T	B	Bestell-Nr.	Solidtek
<b>35,5</b>	Lfm.	<b>TT102</b>	440
<b>40</b>	Lfm.	<b>TT103</b>	440
<b>46</b>	Lfm.	<b>TT107</b>	660
<b>51,5</b>	Lfm.	<b>TT104</b>	660

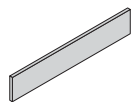

Wischleisten, Preis pro Lfm.

GERADE Kanten



T	B	Bestell-Nr.	Solidtek
4-9	Lfm.	<b>ATT11</b>	275
10-24	Lfm.	<b>ATT12</b>	352
25-35	Lfm.	<b>ATT13</b>	440

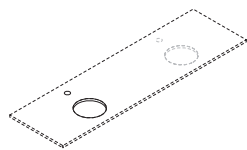

Aufpreis für zusätzlichen Beckenausschnitt  
 Armaturenbohrung (falls gewünscht) ohne Aufpreis inklusive

Bestell-Nr.	Preis
je <b>MG157</b>	109

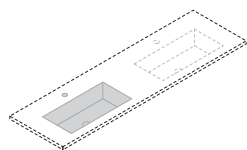

Aufpreis für zusätzliches Becken bei fugenlosen Waschtischen (Möbel-Waschtische und Waschtische mit 3-seitiger Abkantung)  
 Armaturenbohrung (falls gewünscht) ohne Aufpreis inklusive

Bestell-Nr.	Preis
je <b>MG307</b>	714

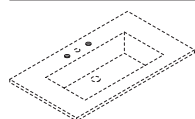

Aufpreis für Bohrung 3-Loch-Armatur.

Bestell-Nr.	Preis
je <b>MG267</b>	58

	<b>PREIS</b>
--	--------------

Aufpreis für Facettenschliff (3 Sichtkanten)

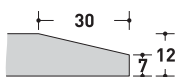
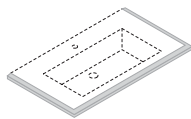

Bestell-Nr.	Preis
Lfm. <b>MGB04</b>	99

Aufpreis für Handtuch-Aussparung (5 x 32 cm) (Mindestabstand zum Schrank 15 cm).  
Bei Bestellung immer die Position angeben

**Bei den Waschtischen mit 3-seitiger Abkantung ist diese Handtuch-Aussparung nur auf die Höhe 12 cm möglich.**

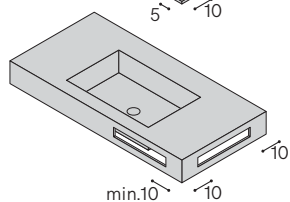
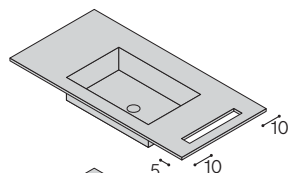

Bestell-Nr.	Preis
je <b>MG166</b>	198

Aufpreis für Becken mit Überlaufloch und Ablaufgarnitur für Überlaufloch.

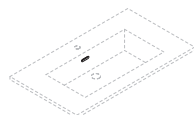

Bestell-Nr.	Preis
je <b>MG258</b>	99



Click-Clack Ablaufgarnitur universal.

**Hinweis: Nur mit Überlaufloch zulässig.**

Click-Clack

Oberfläche	Bestell-Nr.	Preis
Verchromt	je <b>PL112</b>	70
Weiß matt	je <b>PL120</b>	109

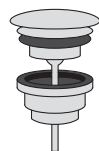

Ablaufgarnitur permanent offen 1" 1/4 universal.

Permanent offen

Oberfläche	Bestell-Nr.	Preis
Verchromt	je <b>PL116</b>	53
Weiß matt	je <b>PL139</b>	93



SOLIDTEK® Ablauf-Abdeckung rechteckig (12 x 8 cm). Ablaufgarnitur separat bestellbar. Ohne Verwendung des Deckels.

NUR für Becken R0, R1, R2, R3

**Nur bestellbar in Kombination mit einem fugenlosen Waschtisch, da der Ablauf entsprechend rechteckig ausgespart wird (Standard: Rund)**

Bestell-Nr.	Preis
je <b>MG178</b>	130

Waschtischplatten für Auflagebecken

Inklusive:

1 Beckenausschnitt (Position wählbar)

1 Armaturenlochbohrung (auch ohne möglich)

**T.35,5**

**T.40**

Tiefen-Kürzung ohne Aufpreis

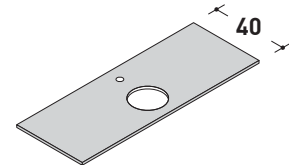
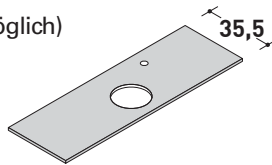

Bei einer größeren Breite als in der Tabelle angegeben - bitte im Werk anfragen.

Breite bis	Bestell-Nr.	Solidtek	Breite bis	Bestell-Nr.	Solidtek
70	<b>TT120</b>	616	70	<b>TT640</b>	616
80	<b>TT121</b>	632	80	<b>TT641</b>	632
90	<b>TT122</b>	649	90	<b>TT642</b>	649
100	<b>TT123</b>	690	100	<b>TT643</b>	690
110	<b>TT124</b>	742	110	<b>TT644</b>	742
120	<b>TT125</b>	762	120	<b>TT645</b>	762
130	<b>TT126</b>	796	130	<b>TT646</b>	796
140	<b>TT127</b>	900	140	<b>TT647</b>	900
150	<b>TT128</b>	919	150	<b>TT648</b>	919
160	<b>TT129</b>	941	160	<b>TT649</b>	941
170	<b>TT130</b>	965	170	<b>TT650</b>	965
180	<b>TT131</b>	1.008	180	<b>TT651</b>	1.008
190	<b>TT132</b>	1.056	190	<b>TT652</b>	1.056
200	<b>TT133</b>	1.133	200	<b>TT653</b>	1.133
210	<b>TT134</b>	1.185	210	<b>TT654</b>	1.185
220	<b>TT135</b>	1.227	220	<b>TT655</b>	1.227
230	<b>TT136</b>	1.279	230	<b>TT656</b>	1.279
240	<b>TT137</b>	1.348	240	<b>TT657</b>	1.348

GERADE Kanten



Hinweis: Für Zwischenmaße wird die nichtgrößere Breite berechnet, z.B. Breite 154 cm = Preis für 160 cm.

Hinweis: Für Zwischenmaße wird die nichtgrößere Breite berechnet, z.B. Breite 154 cm = Preis für 160 cm.

**T.46**

**T.51,5**

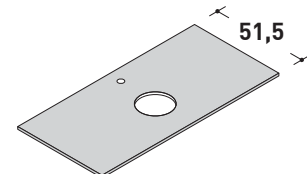
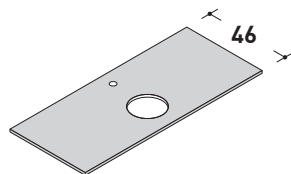

Breite bis	Bestell-Nr.	Solidtek	Breite bis	Bestell-Nr.	Solidtek
70	<b>TT680</b>	662	70	<b>TT150</b>	662
80	<b>TT681</b>	678	80	<b>TT151</b>	678
90	<b>TT682</b>	697	90	<b>TT152</b>	697
100	<b>TT683</b>	742	100	<b>TT153</b>	742
110	<b>TT684</b>	797	110	<b>TT154</b>	797
120	<b>TT685</b>	817	120	<b>TT155</b>	817
130	<b>TT686</b>	854	130	<b>TT156</b>	854
140	<b>TT687</b>	966	140	<b>TT157</b>	966
150	<b>TT688</b>	988	150	<b>TT158</b>	988
160	<b>TT689</b>	1.010	160	<b>TT159</b>	1.010
170	<b>TT690</b>	1.038	170	<b>TT160</b>	1.038
180	<b>TT691</b>	1.083	180	<b>TT161</b>	1.083
190	<b>TT692</b>	1.137	190	<b>TT162</b>	1.137
200	<b>TT693</b>	1.219	200	<b>TT163</b>	1.219
210	<b>TT694</b>	1.273	210	<b>TT164</b>	1.273
220	<b>TT695</b>	1.317	220	<b>TT165</b>	1.317
230	<b>TT696</b>	1.375	230	<b>TT166</b>	1.375
240	<b>TT697</b>	1.449	240	<b>TT167</b>	1.449

Aufpreis für zusätzlichen Beckenausschnitt

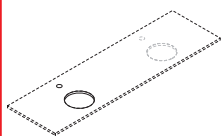

Bestell-Nr.	Preis
<b>MG157</b>	109

Hinweis: Für Zwischenmaße wird die nichtgrößere Breite berechnet, z.B. Breite 154 cm = Preis für 160 cm.

Hinweis: Für Zwischenmaße wird die nichtgrößere Breite berechnet, z.B. Breite 154 cm = Preis für 160 cm.

Fugenlose Möbel-Waschtische zur Auflage auf Unterschränken

**T.40**

Inklusive:  
(1 Armaturenbohrung)

Armaturenlochbohrung nur mir  
Becken R10

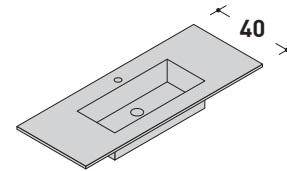
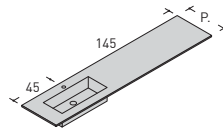

**Tiefen-Kürzung, sofern entsprechendes  
Becken möglich, mit 30% Aufpreis**

Wählbare Beckenformen siehe auf Seite 89

Bei einer größeren  
Breite als in der Tabelle  
angegeben - bitte im  
Werk anfragen.

**Hinweis:** Bei Waschbecken mit asymmetrisch angeordneten Becken ist ein Aufpreis fällig, wenn die Beckenmitte mehr als 135 cm vom linken oder rechten Waschtischrand entfernt angeordnet ist, wie in obiger Skizze beispielhaft gezeigt.

**Aufpreis in diesem Fall: 563,- Euro pro m<sup>2</sup> des gesamten Waschtisches.**

Im Beispiel oben:  
Länge 190 cm / Tiefe 40 cm = 0,76 m<sup>2</sup> =  
Aufpreis **0,76 x 563 = 428,-**

**Gesamter Waschtisch somit:  
1.320 + 428 = 1.588,- Euro**

Breite bis	Bestell-Nr.	Solidtek
70	<b>TT600</b>	798
80	<b>TT601</b>	841
90	<b>TT602</b>	878
100	<b>TT603</b>	916
110	<b>TT604</b>	965
120	<b>TT605</b>	1.005
130	<b>TT606</b>	1.051
140	<b>TT607</b>	1.103
150	<b>TT608</b>	1.137
160	<b>TT609</b>	1.190
170	<b>TT610</b>	1.241
180	<b>TT611</b>	1.305
190	<b>TT612</b>	1.320
200	<b>TT613</b>	1.362
210	<b>TT614</b>	1.402
220	<b>TT615</b>	1.455
230	<b>TT616</b>	1.495
240	<b>TT617</b>	1.535

**Hinweis:** Für Zwischenmaße wird die nichtgrößere Breite berechnet, z.B. Breite 154 cm = Preis für 160 cm.

GERADE Kanten



**T.46**

**T.51,5**

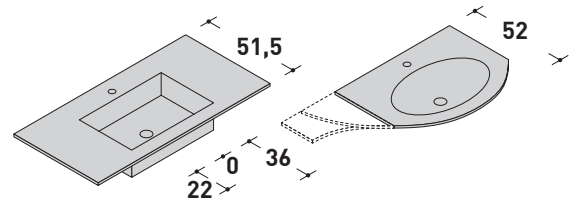
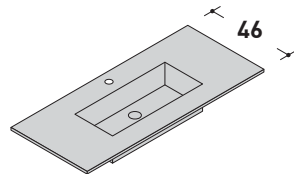

Breite bis	Bestell-Nr.	Solidtek
70	<b>TT700</b>	839
80	<b>TT701</b>	885
90	<b>TT702</b>	923
100	<b>TT703</b>	963
110	<b>TT704</b>	1.015
120	<b>TT705</b>	1.056
130	<b>TT706</b>	1.106
140	<b>TT707</b>	1.160
150	<b>TT708</b>	1.195
160	<b>TT709</b>	1.252
170	<b>TT710</b>	1.306
180	<b>TT711</b>	1.373
190	<b>TT712</b>	1.390
200	<b>TT713</b>	1.433
210	<b>TT714</b>	1.476
220	<b>TT715</b>	1.531
230	<b>TT716</b>	1.573
240	<b>TT717</b>	1.615

Breite bis	Bestell-Nr.	Solidtek
70	<b>TT280</b>	839
80	<b>TT281</b>	885
90	<b>TT282</b>	923
100	<b>TT283</b>	963
110	<b>TT284</b>	1.015
120	<b>TT285</b>	1.056
130	<b>TT286</b>	1.106
140	<b>TT287</b>	1.160
150	<b>TT288</b>	1.195
160	<b>TT289</b>	1.252
170	<b>TT290</b>	1.306
180	<b>TT291</b>	1.373
190	<b>TT292</b>	1.390
200	<b>TT293</b>	1.433
210	<b>TT294</b>	1.476
220	<b>TT295</b>	1.531
230	<b>TT296</b>	1.573
240	<b>TT297</b>	1.615

**Aufpreis für  
zusätzliches  
integriertes  
Becken**

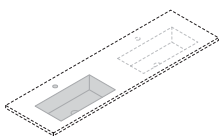

Bestell-Nr.	Preis
<b>MG307</b>	<b>714</b>

**Hinweis:** Für Zwischenmaße wird die nichtgrößere Breite berechnet, z.B. Breite 154 cm = Preis für 160 cm.

**Hinweis:** Für Zwischenmaße wird die nichtgrößere Breite berechnet, z.B. Breite 154 cm = Preis für 160 cm.



# Waschtischplatten **SOLIDTEK** auf Maß mit 3-seitiger Abkantung für Aufgawaschtische

Höhe **12 cm**

Waschtischplatten mit 3-seitiger Abkantung für  
Aufgabecken

**T.35,5**

**T.40**

Inklusive:

- 1 Beckenausschnitt (Position wählbar)
- 1 Armaturenlochbohrung (auch ohne möglich)

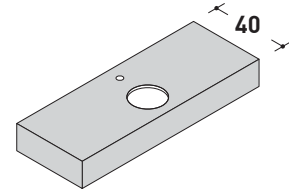
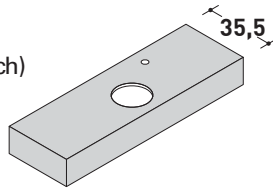

**Tiefen-Kürzung ohne Aufpreis**

**Bei einer größeren Breite als in der Tabelle angegeben - bitte im Werk anfragen.**

★  
**Höhe der Abkantungen ohne Aufpreis wählbar zwischen 4 und 12 cm. Bei freihängender Montage Mindesthöhe 7 cm für das Unterbringen der Wandhalterungen.**

MIT 3-SEITIGER  
ABKANTUNG

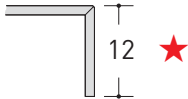

Breite bis	Bestell-Nr.	Solidtek	Breite bis	Bestell-Nr.	Solidtek
70	<b>TT310</b>	995	70	<b>TT660</b>	995
80	<b>TT311</b>	1.008	80	<b>TT661</b>	1.008
90	<b>TT312</b>	1.023	90	<b>TT662</b>	1.023
100	<b>TT313</b>	1.085	100	<b>TT663</b>	1.085
110	<b>TT314</b>	1.149	110	<b>TT664</b>	1.149
120	<b>TT315</b>	1.213	120	<b>TT665</b>	1.213
130	<b>TT316</b>	1.274	130	<b>TT666</b>	1.274
140	<b>TT317</b>	1.338	140	<b>TT667</b>	1.338
150	<b>TT318</b>	1.401	150	<b>TT668</b>	1.401
160	<b>TT319</b>	1.463	160	<b>TT669</b>	1.463
170	<b>TT320</b>	1.528	170	<b>TT670</b>	1.528
180	<b>TT321</b>	1.595	180	<b>TT671</b>	1.595
190	<b>TT322</b>	1.658	190	<b>TT672</b>	1.658
200	<b>TT323</b>	1.722	200	<b>TT673</b>	1.722
210	<b>TT324</b>	1.785	210	<b>TT674</b>	1.785
220	<b>TT325</b>	1.847	220	<b>TT675</b>	1.847
230	<b>TT326</b>	1.911	230	<b>TT676</b>	1.911
240	<b>TT327</b>	1.974	240	<b>TT677</b>	1.974

Hinweis: Für Zwischenmaße wird die nichtgrößere Breite berechnet, z.B. Breite 154 cm = Preis für 160 cm.

Hinweis: Für Zwischenmaße wird die nichtgrößere Breite berechnet, z.B. Breite 154 cm = Preis für 160 cm.

**Immer Halterungen mitbestellen**

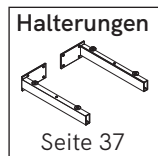

**T.46**

**T.51,5**

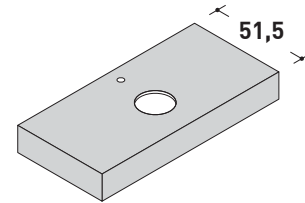
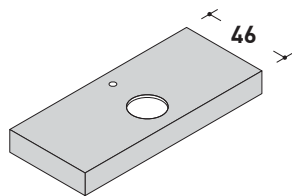

Breite bis	Bestell-Nr.	Solidtek	Breite bis	Bestell-Nr.	Solidtek
70	<b>TT720</b>	1.070	70	<b>TT340</b>	1.070
80	<b>TT721</b>	1.083	80	<b>TT341</b>	1.083
90	<b>TT722</b>	1.099	90	<b>TT342</b>	1.099
100	<b>TT723</b>	1.165	100	<b>TT343</b>	1.165
110	<b>TT724</b>	1.234	110	<b>TT344</b>	1.234
120	<b>TT725</b>	1.302	120	<b>TT345</b>	1.302
130	<b>TT726</b>	1.371	130	<b>TT346</b>	1.371
140	<b>TT727</b>	1.438	140	<b>TT347</b>	1.438
150	<b>TT728</b>	1.505	150	<b>TT348</b>	1.505
160	<b>TT729</b>	1.573	160	<b>TT349</b>	1.573
170	<b>TT730</b>	1.643	170	<b>TT350</b>	1.643
180	<b>TT731</b>	1.715	180	<b>TT351</b>	1.715
190	<b>TT732</b>	1.782	190	<b>TT352</b>	1.782
200	<b>TT733</b>	1.850	200	<b>TT353</b>	1.850
210	<b>TT734</b>	1.919	210	<b>TT354</b>	1.919
220	<b>TT735</b>	1.987	220	<b>TT355</b>	1.987
230	<b>TT736</b>	2.054	230	<b>TT356</b>	2.054
240	<b>TT737</b>	2.122	240	<b>TT357</b>	2.122

Hinweis: Für Zwischenmaße wird die nichtgrößere Breite berechnet, z.B. Breite 154 cm = Preis für 160 cm.

Hinweis: Für Zwischenmaße wird die nichtgrößere Breite berechnet, z.B. Breite 154 cm = Preis für 160 cm.

**Aufpreis für zusätzlichen Beckenausschnitt**

Bestell-Nr.	Preis
<b>MG157</b>	109

# Fugenlose Waschtische **SOLIDTEK** auf Maß mit 3-seitiger Abkantung

Höhe **12 cm**

Fugenlose Waschtische mit 3-seitiger Abkantung

Armaturenlochbohrung nur mir Becken R10

**T.40**

Inklusive:  
(1 Armaturenbohrung)

Wählbare Beckenformen siehe auf Seite 89

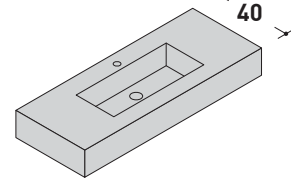
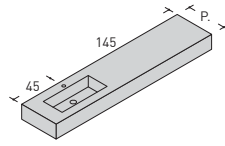

**Tiefen-Kürzung, sofern entsprechendes Becken möglich, mit 30% Aufpreis**

**Bei einer größeren Breite als in der Tabelle angegeben - bitte im Werk anfragen.**

**Hinweis:** Bei Waschbecken mit asymmetrisch angeordneten Becken ist ein Aufpreis fällig, wenn die Beckenmitte mehr als 135 cm vom linken oder rechten Waschtischrand entfernt angeordnet ist, wie in obiger Skizze beispielhaft gezeigt.

**Aufpreis in diesem Fall: 563,- Euro pro m<sup>2</sup> des gesamten Waschtisches.**

**Im Beispiel oben:  
Länge 190 cm / Tiefe 40 cm = 0,76 m<sup>2</sup> =  
Aufpreis 0,76 x 563 = 428,-**

**Gesamter Waschtisch somit:  
1.916 + 428 = 2.344,- Euro**

**Hinweis:** Wenn der Waschtisch unterbaut wird muss das komplette Becken über-/innerhalb eines Waschtischunterschrankes platziert sein.

Breite bis	Bestell-Nr.	Solidtek
70	<b>TT620</b>	1.231
80	<b>TT621</b>	1.263
90	<b>TT622</b>	1.290
100	<b>TT623</b>	1.352
110	<b>TT624</b>	1.416
120	<b>TT625</b>	1.466
130	<b>TT626</b>	1.537
140	<b>TT627</b>	1.598
150	<b>TT628</b>	1.661
160	<b>TT629</b>	1.726
170	<b>TT630</b>	1.790
180	<b>TT631</b>	1.854
190	<b>TT632</b>	1.916
200	<b>TT633</b>	1.979
210	<b>TT634</b>	2.050
220	<b>TT635</b>	2.103
230	<b>TT636</b>	2.169
240	<b>TT637</b>	2.232

min 70 - max 240

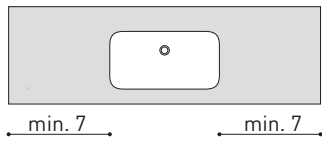

MIT 3-SEITIGER ABKANTUNG

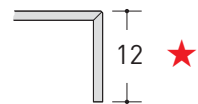

**Höhe der Abkantungen ohne Aufpreis wählbar zwischen 4 und 12 cm. Bei freihängender Montage Mindesthöhe 7 cm für das Unterbringen der Wandhalterungen.**

Immer Halterungen mitbestellen

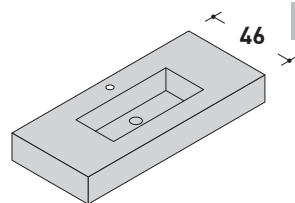
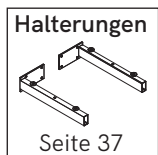

**T.46**

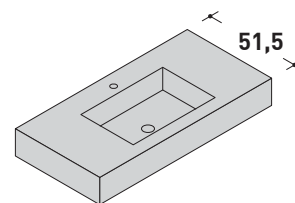

**T.51,5**

**Hinweis:** Wenn der Waschtisch unterbaut wird muss das komplette Becken über-/innerhalb eines Waschtischunterschrankes platziert sein.

**Hinweis:** Wenn der Waschtisch unterbaut wird muss das komplette Becken über-/innerhalb eines Waschtischunterschrankes platziert sein.

Breite bis	Bestell-Nr.	Solidtek
70	<b>TT740</b>	1.269
80	<b>TT741</b>	1.302
90	<b>TT742</b>	1.329
100	<b>TT743</b>	1.393
110	<b>TT744</b>	1.459
120	<b>TT745</b>	1.511
130	<b>TT746</b>	1.584
140	<b>TT747</b>	1.646
150	<b>TT748</b>	1.712
160	<b>TT749</b>	1.779
170	<b>TT750</b>	1.845
180	<b>TT751</b>	1.911
190	<b>TT752</b>	1.974
200	<b>TT753</b>	2.040
210	<b>TT754</b>	2.112
220	<b>TT755</b>	2.167
230	<b>TT756</b>	2.235
240	<b>TT757</b>	2.301

Breite bis	Bestell-Nr.	Solidtek
70	<b>TT400</b>	1.269
80	<b>TT401</b>	1.302
90	<b>TT402</b>	1.329
100	<b>TT403</b>	1.393
110	<b>TT404</b>	1.459
120	<b>TT405</b>	1.511
130	<b>TT406</b>	1.584
140	<b>TT407</b>	1.646
150	<b>TT408</b>	1.712
160	<b>TT409</b>	1.779
170	<b>TT410</b>	1.845
180	<b>TT411</b>	1.911
190	<b>TT412</b>	1.974
200	<b>TT413</b>	2.040
210	<b>TT414</b>	2.112
220	<b>TT415</b>	2.167
230	<b>TT416</b>	2.235
240	<b>TT417</b>	2.301

**Aufpreis für zusätzliches integriertes Becken**

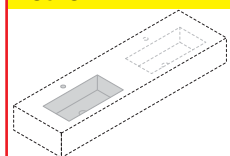

Bestell-Nr.	Preis
<b>MG307</b>	<b>714</b>

**Hinweis:** Für Zwischenmaße wird die nichtgrößere Breite berechnet, z.B. Breite 154 cm = Preis für 160 cm.

**Hinweis:** Für Zwischenmaße wird die nichtgrößere Breite berechnet, z.B. Breite 154 cm = Preis für 160 cm.



Oberflächen/Farben
<b>Mineraltek</b>



**GE01** Weiß matt

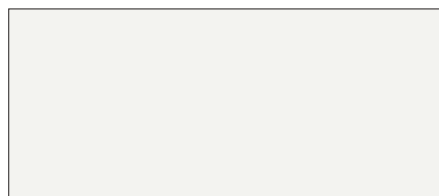

**GE02** Weiß Hochglanz

Color matt

Das Produkt wird abschließend poliert; bei dunkleren Farben sind im Gegenlicht einige Polierspuren zu sehen, die die Qualität des Produkts selbst nicht beeinträchtigen.

**MINERALTEK**

Mineraltek ist ein Verbundmaterial aus natürlichen Mineralien (Calciumcarbonat und Aluminiumtrihydrat) und einem geringen Anteil an Polyesterharz. Es handelt sich dabei nicht um ein Kunststoffmaterial, sondern um einen angenehmen, anzufühlenden, eleganten, hygienischen Mineralverbund, ideal für Badezimmer. Die Gelcoat-Oberfläche verleiht dem Werkstoff eine optimale, physische und chemische Widerstandsfähigkeit. Eventuelle durch höhere Temperaturen hervorgerufene Verfärbungen kann man ganz einfach mit einem Schwamm und nachfolgender Polierung (Autopolitur) entfernen.

Es enthält keine Schadstoffe und ist UV-beständig.

**Pflegehinweis:**

Für die tägliche Pflege verwenden Sie ein feuchtes Baumwoll-Tuch.

Für glänzend Oberfläche, von Zeit zu Zeit kann man den Mineraltek-Waschtisch mit einer Auto-Politur behandeln.

**MINERALTEK Color**

Wählbar aus den 50 matten Standardfarben, siehe lackierte Oberflächen bei den Badmöbel-Serien

**Pflegehinweis:**

Pflegen Sie MINERALTEK Color-Waschtische mit einem weichen, angefeuchteten Tuch, nicht kratzend und nicht scheuernde Pflegemittel und Tücher verwenden. Bei Kalkflecken verwenden Sie eine Mischung aus Essig (1 Teil) und lauwarmem Wasser (3 Teilen).

**Reparatur-Set für Mineraltek- Waschtische**

Reparatur-Set mit Schleifpapier mit unterschiedlicher Körnung, Härter, Gelcoat (Farbe), Schleifpaste, Polish, Spachtel und Handschuhe

Bestell-Nr.	Preis
je <b>KT201</b>	128

**Fugenlose Waschtische.**

Becken Weiß matt oder glänzend.



Becken **OHNE** Überlaufloch.

OHNE Ablaufgarnitur.













**Maß-Toleranzen ±1 cm zu den untenstehenden Beckenmaßen möglich.**

Hinweis: Bei 51,5 cm tiefen Waschtischen mit integriertem Becken und **Wandauslauf** wird das Becken 2 cm nach hinten versetzt, siehe auch Kapitel technische Hinweise und Beckenmaße in dieser PL.

# Wählbare Beckenformen für fugenlose Waschtische MINERALTEK

-  Waschtische mit rechteckiger Form
-  Waschtische mit gerundeter Form

 NUR ohne Hahnloch für Wandarmatur bestellbar

<ul style="list-style-type: none"> <li><input checked="" type="checkbox"/> T.35,5 </li> <li><input checked="" type="checkbox"/> T.40</li> <li><input checked="" type="checkbox"/> T.46</li> </ul> <div style="text-align: center;"><b>R10</b></div> <p>R10 55 x 23 cm für Waschtisch-Unterschranke ≥ 70</p>	<ul style="list-style-type: none"> <li><input checked="" type="checkbox"/> T.40 </li> <li><input checked="" type="checkbox"/> T.46</li> </ul> <div style="text-align: center;"><b>R15</b></div> <p>R15 50 x 27 cm für Waschtisch-Unterschranke ≥ 60</p>	<ul style="list-style-type: none"> <li><input checked="" type="checkbox"/> T.40 </li> <li><input checked="" type="checkbox"/> T.46</li> </ul> <div style="text-align: center;"><b>R18</b></div> <p>R18 60 x 27 cm für Waschtisch-Unterschranke ≥ 70</p>
<ul style="list-style-type: none"> <li><input checked="" type="checkbox"/> T.40 </li> <li><input checked="" type="checkbox"/> T.46</li> </ul> <div style="text-align: center;"><b>R19</b></div> <p>R19 80 x 27 cm für Waschtisch-Unterschranke ≥ 90</p>	<ul style="list-style-type: none"> <li><input checked="" type="checkbox"/> T.40 </li> <li><input checked="" type="checkbox"/> T.46</li> </ul> <div style="text-align: center;"><b>R16</b></div> <p>R16 70 x 27 cm für Waschtisch-Unterschranke ≥ 80</p>	<ul style="list-style-type: none"> <li><input checked="" type="checkbox"/> T.46 </li> <li><input checked="" type="checkbox"/> T.51,5</li> </ul> <div style="text-align: center;"><b>R0</b></div> <p>RETTANGOLARE 50 x 31 cm für Waschtisch-Unterschranke ≥ 60</p>
<ul style="list-style-type: none"> <li><input checked="" type="checkbox"/> T.46 </li> <li><input checked="" type="checkbox"/> T.51,5</li> </ul> <div style="text-align: center;"><b>R1</b></div> <p>RETTANGOLARE 60 x 31 cm für Waschtisch-Unterschranke ≥ 70</p>	<ul style="list-style-type: none"> <li><input checked="" type="checkbox"/> T.46 </li> <li><input checked="" type="checkbox"/> T.51,5</li> </ul> <div style="text-align: center;"><b>R2</b></div> <p>RETTANGOLARE 70 x 31 cm für Waschtisch-Unterschranke ≥ 80</p>	<ul style="list-style-type: none"> <li><input checked="" type="checkbox"/> T.46 </li> <li><input checked="" type="checkbox"/> T.51,5</li> </ul> <div style="text-align: center;"><b>R3</b></div> <p>RETTANGOLARE 80 x 31 cm für Waschtisch-Unterschranke ≥ 90</p>
<ul style="list-style-type: none"> <li><input checked="" type="checkbox"/> T.46 </li> <li><input checked="" type="checkbox"/> T.51,5</li> </ul> <div style="text-align: center;"><b>H</b></div> <p>PHONE 58,6 x 31,6 cm für Waschtisch-Unterschranke ≥ 70</p>	<ul style="list-style-type: none"> <li><input checked="" type="checkbox"/> T.51,5</li> <li><input checked="" type="checkbox"/> T.52</li> </ul> <div style="text-align: center;"><b>T</b></div> <p>PENTA 63,5 x 33,2 cm für Waschtisch-Unterschranke ≥ 70</p>	<ul style="list-style-type: none"> <li><input checked="" type="checkbox"/> T.51,5</li> <li><input checked="" type="checkbox"/> T.52</li> </ul> <div style="text-align: center;"><b>K</b></div> <p>EYE 79,3 x 34,5 cm für Waschtisch-Unterschranke ≥ 90</p>
<ul style="list-style-type: none"> <li><input checked="" type="checkbox"/> T.51,5</li> <li><input checked="" type="checkbox"/> T.52</li> </ul> <div style="text-align: center;"><b>S1</b></div> <p>SMILE LITTLE 55 x 31 cm für Waschtisch-Unterschranke ≥ 70</p>	<ul style="list-style-type: none"> <li><input checked="" type="checkbox"/> T.51,5</li> <li><input checked="" type="checkbox"/> T.52</li> </ul> <div style="text-align: center;"><b>S2</b></div> <p>SMILE BIG 75,5 x 31,4 cm für Waschtisch-Unterschranke ≥ 105</p>	<ul style="list-style-type: none"> <li><input checked="" type="checkbox"/> T.51,5</li> <li><input checked="" type="checkbox"/> T.52</li> </ul> <div style="text-align: center;"><b>O</b></div> <p>OVALE 50,5 x 33,5 cm für Waschtisch-Unterschranke ≥ 60</p>
<ul style="list-style-type: none"> <li><input checked="" type="checkbox"/> T.51,5</li> <li><input checked="" type="checkbox"/> T.52</li> </ul> <div style="text-align: center;"><b>E</b></div> <p>ELLITTICA 63 x 33,5 cm für rechteckige WTU ≥ 80</p>		
<ul style="list-style-type: none"> <li><input checked="" type="checkbox"/> T.46 </li> <li><input checked="" type="checkbox"/> T.51,5</li> </ul> <p>Mit Ablaufschlitz, von unten zugänglich. Keine Ablaufgarnitur notwendig.</p> <div style="text-align: center;"><b>CUT50</b></div> <p>CUT50 50 x 30 cm für Waschtisch-Unterschranke ≥ 70 NICHT geeignet mit Überlaufloch</p> <div style="display: flex; justify-content: space-between; align-items: center;"> <div style="border: 1px solid red; padding: 2px;"><b>Integrierter Ablauf</b></div> <div style="background-color: yellow; padding: 2px;"><b>Aufpreis MGV31 + € 84</b></div> </div>	<ul style="list-style-type: none"> <li><input checked="" type="checkbox"/> T.46 </li> <li><input checked="" type="checkbox"/> T.51,5</li> </ul> <p>Mit Ablaufschlitz, von unten zugänglich. Keine Ablaufgarnitur notwendig.</p> <div style="text-align: center;"><b>CUT60</b></div> <p>CUT60 60 x 30 cm für Waschtisch-Unterschranke ≥ 80 NICHT geeignet mit Überlaufloch</p> <div style="display: flex; justify-content: space-between; align-items: center;"> <div style="border: 1px solid red; padding: 2px;"><b>Integrierter Ablauf</b></div> <div style="background-color: yellow; padding: 2px;"><b>Aufpreis MGV31 + € 84</b></div> </div>	<ul style="list-style-type: none"> <li><input checked="" type="checkbox"/> T.46 </li> <li><input checked="" type="checkbox"/> T.51,5</li> </ul> <p>Mit Ablaufschlitz, von unten zugänglich. Keine Ablaufgarnitur notwendig.</p> <div style="text-align: center;"><b>CUT70</b></div> <p>CUT70 70 x 30 cm für Waschtisch-Unterschranke ≥ 90 NICHT geeignet mit Überlaufloch</p> <div style="display: flex; justify-content: space-between; align-items: center;"> <div style="border: 1px solid red; padding: 2px;"><b>Integrierter Ablauf</b></div> <div style="background-color: yellow; padding: 2px;"><b>Aufpreis MGV31 + € 84</b></div> </div>

	Preisgruppen	
	Weiss Matt Weiss Hochglanz	Color

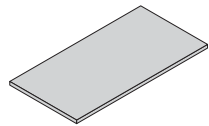

Waschtischplatten / Abdeckplatten OHNE AUSSCHNITT- Stärke 1,2 cm - pro Lfm.

GERADE Kanten



T	B	Bestell-Nr.	Weiss Matt - Weiss Hochglanz	Color
<b>35,5</b>	Lfm.	<b>TG102</b>	292	484
<b>40</b>	Lfm.	<b>TG103</b>	292	484
<b>46</b>	Lfm.	<b>TG107</b>	429	600
<b>51,5</b>	Lfm.	<b>TG104</b>	429	600

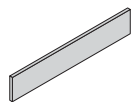

Wischleisten, Preis pro Lfm.

GERADE Kanten



H	B	Bestell-Nr.	Weiss Matt - Weiss Hochglanz	Color
4÷10	Lfm.	<b>ATG11</b>	159	209
11÷15	Lfm.	<b>ATG12</b>	203	283
16÷20	Lfm.	<b>ATG13</b>	292	484

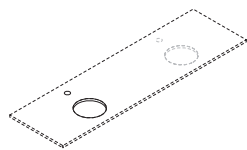

Aufpreis für zusätzlichen Beckenausschnitt  
**Armaturenbohrung (falls gewünscht) ohne Aufpreis inklusive**

Bestell-Nr.	Preis
je <b>MG160</b>	105

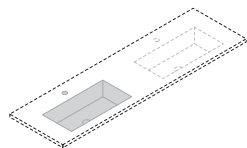

Aufpreis für zusätzliches Becken bei fugenlosen Waschtischen (Möbel-Waschtische und Waschtische mit 3-seitiger Abkantung)  
**Armaturenbohrung (falls gewünscht) ohne Aufpreis inklusive**

Bestell-Nr.	Preis
je <b>MG310</b>	836

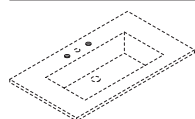

Aufpreis für Bohrung 3-Loch-Armatur.

Bestell-Nr.	Preis
je <b>MG270</b>	68

	<b>PREIS</b>
--	--------------

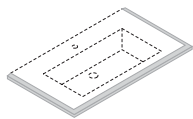

Aufpreis für Facettenschliff (3 Sichtkanten)  
Nur in der Ausführung Weiß, matte und Glänzende Oberfläche.

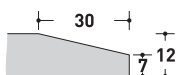

Bestell-Nr.	Preis
Lfm. <b>MGB05</b>	99

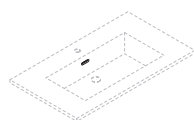

Aufpreis für Becken mit Überlaufloch und Ablaufgarnitur für Überlaufloch.

Bestell-Nr.	Preis
je <b>MG262</b>	99



Click-Clack Ablaufgarnitur universal.  
Hinweis: Nur mit Überlaufloch zulässig.

Oberfläche	Bestell-Nr.	Preis
Verchromt	je <b>PL112</b>	70
Weiß glänzend	je <b>PL130</b>	110
Weiß matt	je <b>PL131</b>	110
Color	je <b>PL152</b>	125

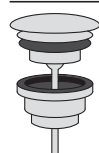

Ablaufgarnitur permanent offen 1" 1/4 universal.

Oberfläche	Bestell-Nr.	Preis
Verchromt	je <b>PL116</b>	53
Weiß glänzend	je <b>PL144</b>	77
Weiß matt	je <b>PL145</b>	77
Color	je <b>PL153</b>	99

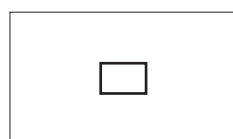

MINERALTEK® Ablauf-Abdeckungsrechteckig (12 x 8 cm). Ablaufgarnitur separat bestellbar. Ohne Verwendung des Deckels.  
NUR für Becken R0, R1, R2, R3  
Nur bestellbar in Kombination mit einem fugenlosen Waschtisch, da der Ablauf entsprechend rechteckig ausgespart wird (Standard: Rund)

Bestell-Nr.	Preis
Weiß matt Weiß glänzend je <b>MG179</b>	138
Color je <b>MG181</b>	174

Waschtischplatten für Auflagebecken

**T.35,5**

**T.40**

Inklusive:

- 1 Beckenausschnitt (Position wählbar)
- 1 Armaturenlochbohrung (auch ohne möglich)

**Tiefen-Kürzung ohne Aufpreis**

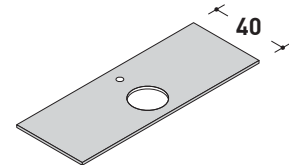
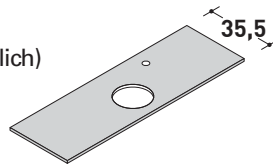

**Bei einer größeren Breite als in der Tabelle angegeben - bitte im Werk anfragen.**

Breite bis	Bestell-Nr.	Weiss Matt Weiss Hochglanz	Color
70	<b>TG120</b>	437	612
80	<b>TG121</b>	478	669
90	<b>TG122</b>	520	728
100	<b>TG123</b>	560	785
110	<b>TG124</b>	601	842
120	<b>TG125</b>	644	901
130	<b>TG126</b>	685	959
140	<b>TG127</b>	726	1.017
150	<b>TG128</b>	767	1.074
160	<b>TG129</b>	808	1.131
170	<b>TG130</b>	850	1.190
180	<b>TG131</b>	891	1.248
190	<b>TG132</b>	933	1.307
200	<b>TG133</b>	974	1.363
210	<b>TG134</b>	1.016	1.423
220	<b>TG135</b>	1.056	1.479
230	<b>TG136</b>	1.097	1.536
240	<b>TG137</b>	1.140	1.597

Breite bis	Bestell-Nr.	Weiss Matt Weiss Hochglanz	Color
70	<b>TG170</b>	437	612
80	<b>TG171</b>	478	669
90	<b>TG172</b>	520	728
100	<b>TG173</b>	560	785
110	<b>TG174</b>	601	842
120	<b>TG175</b>	644	901
130	<b>TG176</b>	685	959
140	<b>TG177</b>	726	1.017
150	<b>TG178</b>	767	1.074
160	<b>TG179</b>	808	1.131
170	<b>TG180</b>	850	1.190
180	<b>TG181</b>	891	1.248
190	<b>TG182</b>	933	1.307
200	<b>TG183</b>	974	1.363
210	<b>TG184</b>	1.016	1.423
220	<b>TG185</b>	1.056	1.479
230	<b>TG186</b>	1.097	1.536
240	<b>TG187</b>	1.140	1.597

GERADE Kanten



Hinweis: Für Zwischenmaße wird die nichtgrößere Breite berechnet, z.B. Breite 154 cm = Preis für 160 cm.

Hinweis: Für Zwischenmaße wird die nichtgrößere Breite berechnet, z.B. Breite 154 cm = Preis für 160 cm.

**T.46**

**T.51,5**

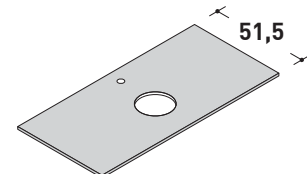
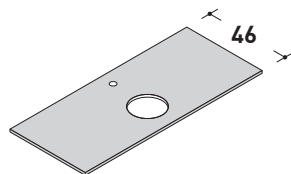

Breite bis	Bestell-Nr.	Weiss Matt Weiss Hochglanz	Color
70	<b>TG380</b>	469	657
80	<b>TG381</b>	513	719
90	<b>TG382</b>	558	781
100	<b>TG383</b>	602	843
110	<b>TG384</b>	646	905
120	<b>TG385</b>	691	968
130	<b>TG386</b>	735	1.030
140	<b>TG387</b>	780	1.093
150	<b>TG388</b>	824	1.154
160	<b>TG389</b>	868	1.216
170	<b>TG390</b>	913	1.279
180	<b>TG391</b>	957	1.340
190	<b>TG392</b>	1.003	1.404
200	<b>TG393</b>	1.047	1.466
210	<b>TG394</b>	1.092	1.528
220	<b>TG395</b>	1.136	1.590
230	<b>TG396</b>	1.180	1.652
240	<b>TG397</b>	1.225	1.715

Breite bis	Bestell-Nr.	Weiss Matt Weiss Hochglanz	Color
70	<b>TG150</b>	469	657
80	<b>TG151</b>	513	719
90	<b>TG152</b>	558	781
100	<b>TG153</b>	602	843
110	<b>TG154</b>	646	905
120	<b>TG155</b>	691	968
130	<b>TG156</b>	735	1.030
140	<b>TG157</b>	780	1.093
150	<b>TG158</b>	824	1.154
160	<b>TG159</b>	868	1.216
170	<b>TG160</b>	913	1.279
180	<b>TG161</b>	957	1.340
190	<b>TG162</b>	1.003	1.404
200	<b>TG163</b>	1.047	1.466
210	<b>TG164</b>	1.092	1.528
220	<b>TG165</b>	1.136	1.590
230	<b>TG166</b>	1.180	1.652
240	<b>TG167</b>	1.225	1.715

**Aufpreis für zusätzlichen Beckenausschnitt**

Bestell-Nr.	Preis
<b>MG160</b>	105

Hinweis: Für Zwischenmaße wird die nichtgrößere Breite berechnet, z.B. Breite 154 cm = Preis für 160 cm.

Hinweis: Für Zwischenmaße wird die nichtgrößere Breite berechnet, z.B. Breite 154 cm = Preis für 160 cm.

Fugenlose Möbel-Waschtische zur Auflage auf Unterschränken

**T.40**

Inklusive:  
(1 Armaturenbohrung)

Armaturenlochbohrung nur mir  
Becken R10

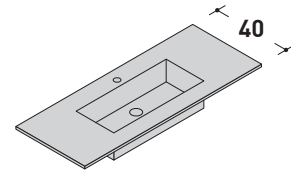
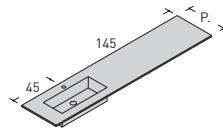

**Tiefen-Kürzung, sofern entsprechendes Becken möglich, mit 30% Aufpreis**

Wählbare Beckenformen siehe auf Seite 97

Bei einer größeren Breite als in der Tabelle angegeben - bitte im Werk anfragen.

**Hinweis:** Bei Waschbecken mit asymmetrisch angeordneten Becken ist ein Aufpreis fällig, wenn die Beckenmitte mehr als 135 cm vom linken oder rechten Waschtischrand entfernt angeordnet ist, wie in obiger Skizze beispielhaft gezeigt.

**Aufpreis in diesem Fall: 563,- Euro pro m<sup>2</sup> des gesamten Waschtisches.**

Im Beispiel oben:  
Länge 190 cm / Tiefe 40 cm = 0,76 m<sup>2</sup> =  
Aufpreis 0,76 x 563 = 428,-

**Gesamter Waschtisch somit:  
927 + 428 = 1.355,- Euro**

Breite bis	Bestell-Nr.	Weiss Matt Weiss Hochglanz	Color
70	<b>TG250</b>	696	974
80	<b>TG251</b>	715	1.001
90	<b>TG252</b>	734	1.028
100	<b>TG253</b>	763	1.069
110	<b>TG254</b>	792	1.109
120	<b>TG255</b>	792	1.109
130	<b>TG256</b>	831	1.163
140	<b>TG257</b>	831	1.163
150	<b>TG258</b>	850	1.190
160	<b>TG259</b>	888	1.243
170	<b>TG260</b>	888	1.243
180	<b>TG261</b>	908	1.271
190	<b>TG262</b>	927	1.297
200	<b>TG263</b>	946	1.325
210	<b>TG264</b>	965	1.351
220	<b>TG265</b>	985	1.379
230	<b>TG266</b>	1.005	1.407
240	<b>TG267</b>	1.023	1.433

**Hinweis:** Für Zwischenmaße wird die nichtgrößere Breite berechnet, z.B. Breite 154 cm = Preis für 160 cm.

GERADE Kanten



**T.46**

**T.51,5**

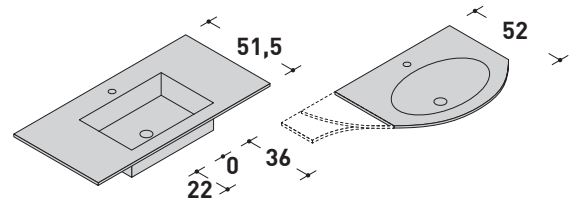
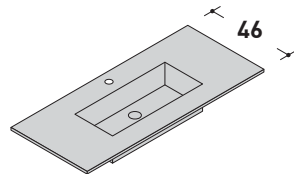

Breite bis	Bestell-Nr.	Weiss Matt Weiss Hochglanz	Color
70	<b>TG480</b>	828	1.159
80	<b>TG481</b>	851	1.192
90	<b>TG482</b>	873	1.223
100	<b>TG483</b>	908	1.271
110	<b>TG484</b>	942	1.319
120	<b>TG485</b>	942	1.319
130	<b>TG486</b>	988	1.384
140	<b>TG487</b>	988	1.384
150	<b>TG488</b>	1.011	1.416
160	<b>TG489</b>	1.056	1.479
170	<b>TG490</b>	1.056	1.479
180	<b>TG491</b>	1.080	1.512
190	<b>TG492</b>	1.103	1.544
200	<b>TG493</b>	1.126	1.577
210	<b>TG494</b>	1.149	1.609
220	<b>TG495</b>	1.172	1.641
230	<b>TG496</b>	1.195	1.674
240	<b>TG497</b>	1.218	1.705

Breite bis	Bestell-Nr.	Weiss Matt Weiss Hochglanz	Color
70	<b>TG280</b>	828	1.159
80	<b>TG281</b>	851	1.192
90	<b>TG282</b>	873	1.223
100	<b>TG283</b>	908	1.271
110	<b>TG284</b>	942	1.319
120	<b>TG285</b>	942	1.319
130	<b>TG286</b>	988	1.384
140	<b>TG287</b>	988	1.384
150	<b>TG288</b>	1.011	1.416
160	<b>TG289</b>	1.056	1.479
170	<b>TG290</b>	1.056	1.479
180	<b>TG291</b>	1.080	1.512
190	<b>TG292</b>	1.103	1.544
200	<b>TG293</b>	1.126	1.577
210	<b>TG294</b>	1.149	1.609
220	<b>TG295</b>	1.172	1.641
230	<b>TG296</b>	1.195	1.674
240	<b>TG297</b>	1.218	1.705

**Aufpreis für zusätzliches integriertes Becken**

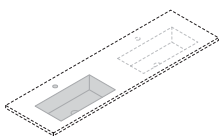

Bestell-Nr.	Preis
<b>MG310</b>	836

**Hinweis:** Für Zwischenmaße wird die nichtgrößere Breite berechnet, z.B. Breite 154 cm = Preis für 160 cm.

**Hinweis:** Für Zwischenmaße wird die nichtgrößere Breite berechnet, z.B. Breite 154 cm = Preis für 160 cm.



# Waschtischplatten MINERALTEK auf Maß mit 3-seitiger Abkantung für Aufлагewaschtische

Höhe **12 cm**

Waschtischplatten mit 3-seitiger Abkantung für Auflagebecken

Inklusive:

- 1 Beckenausschnitt (Position wählbar)
- 1 Armaturenlochbohrung (auch ohne möglich)

**T.35,5**

**T.40**

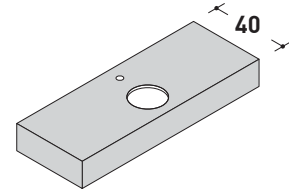
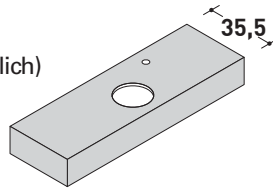

**Tiefen-Kürzung ohne Aufpreis**

**Bei einer größeren Breite als in der Tabelle angegeben - bitte im Werk anfragen.**

★ **Höhe der Abkantungen ohne Aufpreis wählbar zwischen 4 und 12 cm. Bei freihängender Montage Mindesthöhe 7 cm für das Unterbringen der Wandhalterungen.**

MIT 3-SEITIGER ABKANTUNG

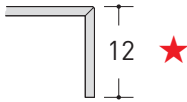

Breite bis	Bestell-Nr.	Weiss Matt Weiss Hochglanz	Color
70	<b>TG310</b>	732	1.025
80	<b>TG311</b>	790	1.107
90	<b>TG312</b>	849	1.188
100	<b>TG313</b>	907	1.270
110	<b>TG314</b>	965	1.351
120	<b>TG315</b>	1.023	1.433
130	<b>TG316</b>	1.082	1.515
140	<b>TG317</b>	1.140	1.597
150	<b>TG318</b>	1.198	1.678
160	<b>TG319</b>	1.257	1.759
170	<b>TG320</b>	1.315	1.841
180	<b>TG321</b>	1.373	1.923
190	<b>TG322</b>	1.433	2.006
200	<b>TG323</b>	1.491	2.087
210	<b>TG324</b>	1.549	2.170
220	<b>TG325</b>	1.608	2.251
230	<b>TG326</b>	1.666	2.332
240	<b>TG327</b>	1.724	2.414

Breite bis	Bestell-Nr.	Weiss Matt Weiss Hochglanz	Color
70	<b>TG360</b>	763	1.069
80	<b>TG361</b>	823	1.153
90	<b>TG362</b>	885	1.239
100	<b>TG363</b>	945	1.324
110	<b>TG364</b>	1.006	1.408
120	<b>TG365</b>	1.067	1.494
130	<b>TG366</b>	1.128	1.579
140	<b>TG367</b>	1.188	1.664
150	<b>TG368</b>	1.249	1.748
160	<b>TG369</b>	1.311	1.835
170	<b>TG370</b>	1.371	1.920
180	<b>TG371</b>	1.432	2.005
190	<b>TG372</b>	1.494	2.093
200	<b>TG373</b>	1.555	2.177
210	<b>TG374</b>	1.615	2.262
220	<b>TG375</b>	1.676	2.347
230	<b>TG376</b>	1.737	2.433
240	<b>TG377</b>	1.798	2.517

Hinweis: Für Zwischenmaße wird die nichtgrößere Breite berechnet, z.B. Breite 154 cm = Preis für 160 cm.

Hinweis: Für Zwischenmaße wird die nichtgrößere Breite berechnet, z.B. Breite 154 cm = Preis für 160 cm.

**Immer Halterungen mitbestellen**

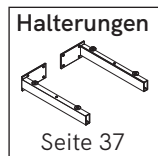

**T.46**

**T.51,5**

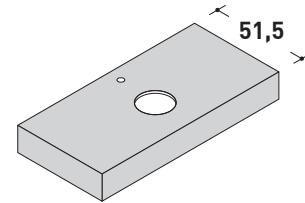
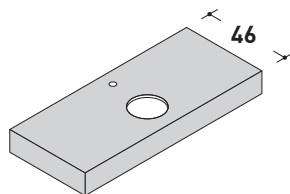

Breite bis	Bestell-Nr.	Weiss Matt Weiss Hochglanz	Color
70	<b>TG460</b>	786	1.100
80	<b>TG461</b>	849	1.188
90	<b>TG462</b>	911	1.276
100	<b>TG463</b>	974	1.363
110	<b>TG464</b>	1.037	1.451
120	<b>TG465</b>	1.099	1.539
130	<b>TG466</b>	1.162	1.627
140	<b>TG467</b>	1.225	1.715
150	<b>TG468</b>	1.287	1.802
160	<b>TG469</b>	1.350	1.890
170	<b>TG470</b>	1.413	1.978
180	<b>TG471</b>	1.476	2.066
190	<b>TG472</b>	1.539	2.155
200	<b>TG473</b>	1.602	2.243
210	<b>TG474</b>	1.665	2.331
220	<b>TG475</b>	1.727	2.418
230	<b>TG476</b>	1.790	2.506
240	<b>TG477</b>	1.853	2.594

Breite bis	Bestell-Nr.	Weiss Matt Weiss Hochglanz	Color
70	<b>TG340</b>	786	1.100
80	<b>TG341</b>	849	1.188
90	<b>TG342</b>	911	1.276
100	<b>TG343</b>	974	1.363
110	<b>TG344</b>	1.037	1.451
120	<b>TG345</b>	1.099	1.539
130	<b>TG346</b>	1.162	1.627
140	<b>TG347</b>	1.225	1.715
150	<b>TG348</b>	1.287	1.802
160	<b>TG349</b>	1.350	1.890
170	<b>TG350</b>	1.413	1.978
180	<b>TG351</b>	1.476	2.066
190	<b>TG352</b>	1.539	2.155
200	<b>TG353</b>	1.602	2.243
210	<b>TG354</b>	1.665	2.331
220	<b>TG355</b>	1.727	2.418
230	<b>TG356</b>	1.790	2.506
240	<b>TG357</b>	1.853	2.594

**Aufpreis für zusätzlichen Beckenausschnitt**

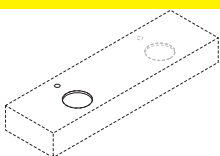

Bestell-Nr.	Preis
<b>MG160</b>	105

Hinweis: Für Zwischenmaße wird die nichtgrößere Breite berechnet, z.B. Breite 154 cm = Preis für 160 cm.

Hinweis: Für Zwischenmaße wird die nichtgrößere Breite berechnet, z.B. Breite 154 cm = Preis für 160 cm.

# Fugenlose Waschtische MINERALTEK auf Maß mit 3-seitiger Abkantung

Höhe **12 cm**

Fugenlose Waschtische mit 3-seitiger Abkantung

Armaturenlochbohrung nur mir Becken R10

**T.40**

Inklusive:  
(1 Armaturenbohrung)

**Tiefen-Kürzung, sofern entsprechendes Becken möglich, mit 30% Aufpreis**

Wählbare Beckenformen siehe auf Seite 97

Bei einer größeren Breite als in der Tabelle angegeben - bitte im Werk anfragen.

**Hinweis:** Bei Waschbecken mit asymmetrisch angeordneten Becken ist ein Aufpreis fällig, wenn die Beckenmitte mehr als 135 cm vom linken oder rechten Waschtischrand entfernt angeordnet ist, wie in obiger Skizze beispielhaft gezeigt.

**Aufpreis in diesem Fall: 563,- Euro pro m<sup>2</sup> des gesamten Waschtisches.**

Im Beispiel oben:  
Länge 190 cm / Tiefe 40 cm = 0,76 m<sup>2</sup> =  
Aufpreis 0,76 x 563 = 428,-

**Gesamter Waschtisch somit:  
1.495 + 428 = 1.923,- Euro**

min 70 - max 240

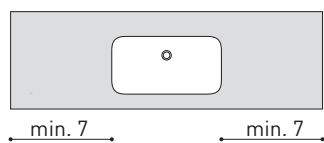

MIT 3-SEITIGER ABKANTUNG

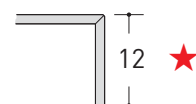

**Höhe der Abkantungen ohne Aufpreis wählbar zwischen 4 und 12 cm. Bei freihängender Montage Mindesthöhe 7 cm für das Unterbringen der Wandhalterungen.**

Immer Halterungen mitbestellen

Halterungen

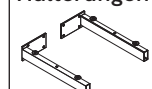

Seite 37

**Aufpreis für zusätzliches integriertes Becken**

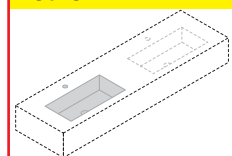

Bestell-Nr.	Preis
<b>MG310</b>	<b>836</b>

**Hinweis:** Wenn der Waschtisch unterbaut wird muss das komplette Becken über-/innerhalb eines Waschtischunterschrankes platziert sein.

Breite bis	Bestell-Nr.	Weiss Matt Weiss Hochglanz	Color
70	<b>TG440</b>	1.071	1.500
80	<b>TG441</b>	1.110	1.555
90	<b>TG442</b>	1.149	1.609
100	<b>TG443</b>	1.198	1.678
110	<b>TG444</b>	1.249	1.748
120	<b>TG445</b>	1.267	1.774
130	<b>TG446</b>	1.327	1.858
140	<b>TG447</b>	1.346	1.885
150	<b>TG448</b>	1.384	1.939
160	<b>TG449</b>	1.445	2.023
170	<b>TG450</b>	1.463	2.049
180	<b>TG451</b>	1.502	2.103
190	<b>TG452</b>	1.542	2.159
200	<b>TG453</b>	1.581	2.214
210	<b>TG454</b>	1.620	2.268
220	<b>TG455</b>	1.659	2.324
230	<b>TG456</b>	1.699	2.379
240	<b>TG457</b>	1.737	2.433

**Hinweis:** Für Zwischenmaße wird die nichtgrößere Breite berechnet, z.B. Breite 154 cm = Preis für 160 cm.

**Hinweis:** Wenn der Waschtisch unterbaut wird muss das komplette Becken über-/innerhalb eines Waschtischunterschrankes platziert sein.

Breite bis	Bestell-Nr.	Weiss Matt Weiss Hochglanz	Color
70	<b>TG400</b>	1.071	1.500
80	<b>TG401</b>	1.110	1.555
90	<b>TG402</b>	1.149	1.609
100	<b>TG403</b>	1.198	1.678
110	<b>TG404</b>	1.249	1.748
120	<b>TG405</b>	1.267	1.774
130	<b>TG406</b>	1.327	1.858
140	<b>TG407</b>	1.346	1.885
150	<b>TG408</b>	1.384	1.939
160	<b>TG409</b>	1.445	2.023
170	<b>TG410</b>	1.463	2.049
180	<b>TG411</b>	1.502	2.103
190	<b>TG412</b>	1.542	2.159
200	<b>TG413</b>	1.581	2.214
210	<b>TG414</b>	1.620	2.268
220	<b>TG415</b>	1.659	2.324
230	<b>TG416</b>	1.699	2.379
240	<b>TG417</b>	1.737	2.433

**Hinweis:** Für Zwischenmaße wird die nichtgrößere Breite berechnet, z.B. Breite 154 cm = Preis für 160 cm.

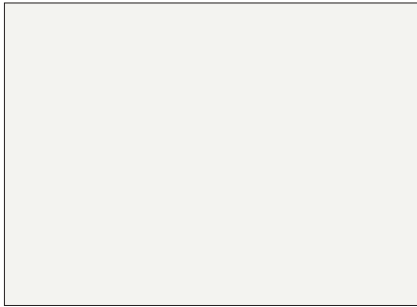

Oberflächen/Farben

**Corian® (matte Oberfläche)****CO01** Glacier White

**CORIAN®** ist ein vielseitiger acryl-gebundener Mineral-Werkstoff von DuPont, der bereits seit über 50 Jahren erfolgreich im Einsatz ist und im Lauf der Zeit immer weiterentwickelt wurde. Dieser hochwertige Werkstoff wird nicht nur in Badezimmern eingesetzt, sondern auch im Wohnbereich, in Küchen und im Objektbereich wie z. B. in Büros, Hotels, in der Gastronomie, im Gesundheitswesen, im Ladenbau und im Schiffsbau. Corian® hat eine perfekt gleichmäßige und widerstandsfähige Oberfläche wie aus einem Guss. Corian® lässt nahezu unendliche Formen, Gestaltungs- und Bearbeitungs-Möglichkeiten zu. – Eine kostengünstigere Alternative zu Corian® dazu ist der Werkstoff Solidtek.

**Pflegehinweise:**

Verwenden Sie für die tägliche Reinigung ein feuchtes Baumwolltuch. Ab und zu kann die Oberfläche auch mit einem Scotch-Brite-Schwamm® behandelt werden, um eventuelle Oxidationsspuren zu entfernen und das Originalaussehen wieder herzustellen. Da es sich um eine Solid-Surface-Oberfläche handelt, lassen sich auch grobe Beschädigungen wie tiefe Kratzer ausbessern.



---

**Fugenlose Waschtische**





Becken Weiß matt.

Becken **OHNE** Überlaufloch.**OHNE** Ablaufgarnitur.

# Wählbare Beckenformen für fugenlose Waschtische **CORIAN®**

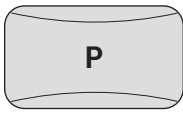
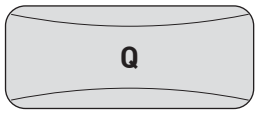
-  Waschtische mit rechteckiger Form
-  Waschtische mit gerundeter Form

- NUR ohne Hahnloch für Wandarmatur bestellbar
- \* Armaturenbohrung nur links oder rechts

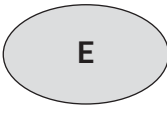
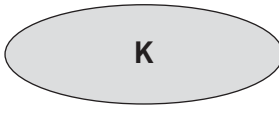
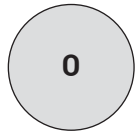
<ul style="list-style-type: none"> <li><input checked="" type="checkbox"/> T.46 <span style="color: red;">●</span></li> <li><input checked="" type="checkbox"/> T.51,5</li> </ul>  <p><b>P</b></p> <p><b>BOB54</b> 54 x 31 cm für Waschtisch-Unterschränke ≥ 70</p>	<ul style="list-style-type: none"> <li><input checked="" type="checkbox"/> T.46 <span style="color: red;">●</span></li> <li><input checked="" type="checkbox"/> T.51,5</li> </ul>  <p><b>Q</b></p> <p><b>BOB75</b> 75 x 31 cm für Waschtisch-Unterschränke ≥ 90</p>	
<ul style="list-style-type: none"> <li><input checked="" type="checkbox"/> T.51,5</li> <li><input checked="" type="checkbox"/> T.52</li> </ul>  <p><b>S1</b></p> <p><b>SMILE LITTLE</b> 54 x 32 cm für Waschtisch-Unterschränke ≥ 70</p>	<ul style="list-style-type: none"> <li><input checked="" type="checkbox"/> T.51,5</li> <li><input checked="" type="checkbox"/> T.52</li> </ul>  <p><b>S2</b></p> <p><b>SMILE BIG</b> 80 x 32 cm für Waschtisch-Unterschränke ≥ 90</p>	
<ul style="list-style-type: none"> <li><input checked="" type="checkbox"/> T.46 <span style="color: red;">●</span></li> <li><input checked="" type="checkbox"/> T.51,5</li> </ul>  <p><b>R</b></p> <p><b>RETTANGOLARE</b> 66 x 32 cm für Waschtisch-Unterschränke ≥ 80</p>	<ul style="list-style-type: none"> <li><input checked="" type="checkbox"/> T.46 <span style="color: red;">●</span></li> <li><input checked="" type="checkbox"/> T.51,5</li> </ul>  <p><b>M</b></p> <p><b>MAXI</b> 82 x 32 cm für Waschtisch-Unterschränke ≥ 100</p>	
<ul style="list-style-type: none"> <li><input checked="" type="checkbox"/> T.46 <span style="color: red;">●</span> <span style="color: red;">*</span></li> <li><input checked="" type="checkbox"/> T.51,5</li> <li><input checked="" type="checkbox"/> T.52</li> </ul>  <p><b>E</b></p> <p><b>ELLITTICA</b> 66 x 32 cm für Waschtisch-Unterschränke ≥ 80</p>	<ul style="list-style-type: none"> <li><input checked="" type="checkbox"/> T.46 <span style="color: red;">●</span> <span style="color: red;">*</span></li> <li><input checked="" type="checkbox"/> T.51,5</li> <li><input checked="" type="checkbox"/> T.52</li> </ul>  <p><b>K</b></p> <p><b>OCCHIO</b> 86 x 32 cm für Waschtisch-Unterschränke ≥ 100</p>	<ul style="list-style-type: none"> <li><input checked="" type="checkbox"/> T.46 <span style="color: red;">●</span> <span style="color: red;">*</span></li> <li><input checked="" type="checkbox"/> T.51,5</li> <li><input checked="" type="checkbox"/> T.52</li> </ul>  <p><b>O</b></p> <p><b>TONDO</b> Ø 38 cm für Waschtisch-Unterschränke ≥ 60</p>

Hinweis: Bei 51,5 cm tiefen Waschtischen mit integriertem Becken und **Wandauslauf** wird das Becken 2 cm nach hinten versetzt, siehe auch Kapitel technische Hinweise und Beckenmaße in dieser PL.

	Fasce Prezzo		
	Bianco	Colore	HPL rivestito

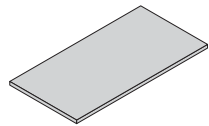

Waschtischplatten / Abdeckplatten OHNE AUSSCHNITT- Stärke 1,2 cm - pro Lfm.

GERADE Kanten



T	B	Bestell-Nr.	Weiss Matt
<b>35,5</b>	Lfm.	<b>TC102</b>	583
<b>40</b>	Lfm.	<b>TC103</b>	680
<b>46</b>	Lfm.	<b>TC107</b>	820
<b>51,5</b>	Lfm.	<b>TC104</b>	905

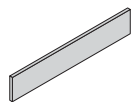

Wischleisten, Preis pro Lfm.

GERADE Kanten



H	B	Bestell-Nr.	Weiss Matt
4-9	Lfm.	<b>ATC11</b>	187
10-24	Lfm.	<b>ATC12</b>	462
25-35	Lfm.	<b>ATC13</b>	583

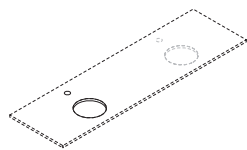

Aufpreis für zusätzlichen Beckenausschnitt  
 Armaturenbohrung (falls gewünscht) ohne Aufpreis inklusive

Bestell-Nr.	Preis
je <b>MG158</b>	132

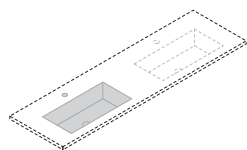

Aufpreis für zusätzliches Becken bei fugenlosen Waschtischen (Möbel-Waschtische und Waschtische mit 3-seitiger Abkantung)  
 Armaturenbohrung (falls gewünscht) ohne Aufpreis inklusive

Bestell-Nr.	Preis
je <b>MG308</b>	267

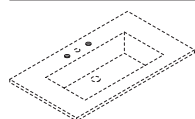

Aufpreis für Bohrung 3-Loch-Armatur.

Bestell-Nr.	Preis
je <b>MG268</b>	74

	<b>PREIS</b>
--	--------------

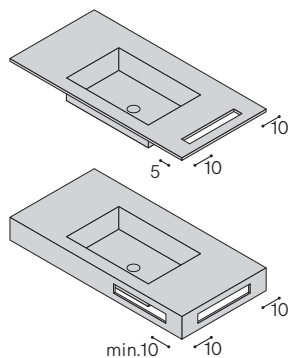

Aufpreis für Handtuch-Aussparung (5 x 32 cm) (Mindestabstand zum Schrank 15 cm).  
 Bei Bestellung immer die Position angeben  
 Bei den Waschtischen mit 3-seitiger Abkantung ist diese Handtuch-Aussparung nur auf die Höhe 12 cm möglich.

Bestell-Nr.	Preis
je <b>MG167</b>	132

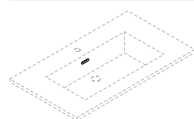

Aufpreis für Becken mit Überlaufloch und Ablaufgarnitur für Überlaufloch.  
 Überlaufloch nicht geeignet für Becken BOB54 und BOB75.

Bestell-Nr.	Preis
je <b>MG261</b>	99



Click-Clack Ablaufgarnitur universal.  
 Hinweis: Nur mit Überlaufloch zulässig.

Click-Clack

Oberfläche	Bestell-Nr.	Preis
Verchromt	je <b>PL112</b>	70
Weiß matt	je <b>PL129</b>	135

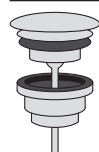

Ablaufgarnitur permanent offen 1" 1/4 universal.

Permanent offen

Oberfläche	Bestell-Nr.	Preis
Verchromt	je <b>PL116</b>	53
Weiß matt	je <b>PL143</b>	114

Waschtischplatten für Auflagebecken

**T.35,5**

**T.40**

Inklusive:

- 1 Beckenausschnitt (Position wählbar)
- 1 Armaturenlochbohrung (auch ohne möglich)

**Tiefen-Kürzung ohne Aufpreis**

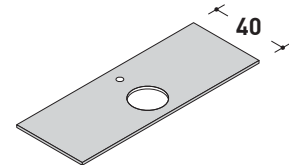
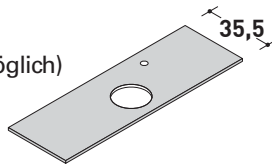

**Bei einer größeren Breite als in der Tabelle angegeben - bitte im Werk anfragen.**

Breite bis	Bestell-Nr.	Weiss Matt	Breite bis	Bestell-Nr.	Weiss Matt
70	<b>TC120</b>	633	70	<b>TC420</b>	633
80	<b>TC121</b>	648	80	<b>TC421</b>	648
90	<b>TC122</b>	666	90	<b>TC422</b>	666
100	<b>TC123</b>	710	100	<b>TC423</b>	710
110	<b>TC124</b>	761	110	<b>TC424</b>	761
120	<b>TC125</b>	781	120	<b>TC425</b>	781
130	<b>TC126</b>	816	130	<b>TC426</b>	816
140	<b>TC127</b>	922	140	<b>TC427</b>	922
150	<b>TC128</b>	944	150	<b>TC428</b>	944
160	<b>TC129</b>	965	160	<b>TC429</b>	965
170	<b>TC130</b>	990	170	<b>TC430</b>	990
180	<b>TC131</b>	1.033	180	<b>TC431</b>	1.033
190	<b>TC132</b>	1.086	190	<b>TC432</b>	1.086
200	<b>TC133</b>	1.164	200	<b>TC433</b>	1.164
210	<b>TC134</b>	1.215	210	<b>TC434</b>	1.215
220	<b>TC135</b>	1.258	220	<b>TC435</b>	1.258
230	<b>TC136</b>	1.314	230	<b>TC436</b>	1.314
240	<b>TC137</b>	1.383	240	<b>TC437</b>	1.383

GERADE Kanten



Hinweis: Für Zwischenmaße wird die nichtgrößere Breite berechnet, z.B. Breite 154 cm = Preis für 160 cm.

Hinweis: Für Zwischenmaße wird die nichtgrößere Breite berechnet, z.B. Breite 154 cm = Preis für 160 cm.

**T.46**

**T.51,5**

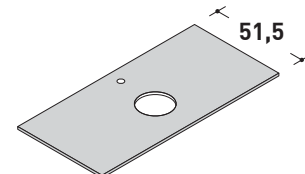
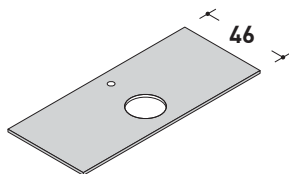

Breite bis	Bestell-Nr.	Weiss Matt	Breite bis	Bestell-Nr.	Weiss Matt
70	<b>TC440</b>	679	70	<b>TC150</b>	679
80	<b>TC441</b>	696	80	<b>TC151</b>	696
90	<b>TC442</b>	715	90	<b>TC152</b>	715
100	<b>TC443</b>	762	100	<b>TC153</b>	762
110	<b>TC444</b>	817	110	<b>TC154</b>	817
120	<b>TC445</b>	839	120	<b>TC155</b>	839
130	<b>TC446</b>	877	130	<b>TC156</b>	877
140	<b>TC447</b>	992	140	<b>TC157</b>	992
150	<b>TC448</b>	1.015	150	<b>TC158</b>	1.015
160	<b>TC449</b>	1.038	160	<b>TC159</b>	1.038
170	<b>TC450</b>	1.065	170	<b>TC160</b>	1.065
180	<b>TC451</b>	1.111	180	<b>TC161</b>	1.111
190	<b>TC452</b>	1.166	190	<b>TC162</b>	1.166
200	<b>TC453</b>	1.250	200	<b>TC163</b>	1.250
210	<b>TC454</b>	1.307	210	<b>TC164</b>	1.307
220	<b>TC455</b>	1.352	220	<b>TC165</b>	1.352
230	<b>TC456</b>	1.412	230	<b>TC166</b>	1.412
240	<b>TC457</b>	1.487	240	<b>TC167</b>	1.487

**Aufpreis für zusätzlichen Beckenausschnitt**

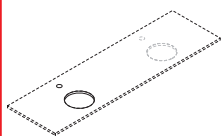

Bestell-Nr.	Preis
<b>MG158</b>	132

Hinweis: Für Zwischenmaße wird die nichtgrößere Breite berechnet, z.B. Breite 154 cm = Preis für 160 cm.

Hinweis: Für Zwischenmaße wird die nichtgrößere Breite berechnet, z.B. Breite 154 cm = Preis für 160 cm.

Inklusive:  
(1 Armaturenbohrung)

**Tiefen-Kürzung, sofern entsprechendes Becken möglich, ohne Aufpreis.**

Wählbare Beckenformen siehe auf Seite 105

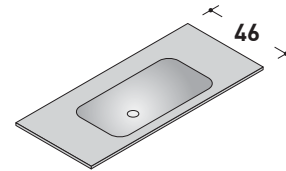

Bei einer größeren Breite als in der Tabelle angegeben - bitte im Werk anfragen.

GERADE Kanten



Breite bis	Bestell-Nr.	Weiss Matt
70	<b>TC460</b>	981
80	<b>TC461</b>	1.020
90	<b>TC462</b>	1.066
100	<b>TC463</b>	1.125
110	<b>TC464</b>	1.164
120	<b>TC465</b>	1.229
130	<b>TC466</b>	1.290
140	<b>TC467</b>	1.353
150	<b>TC468</b>	1.418
160	<b>TC469</b>	1.483
170	<b>TC470</b>	1.542
180	<b>TC471</b>	1.579
190	<b>TC472</b>	1.648
200	<b>TC473</b>	1.724
210	<b>TC474</b>	1.767
220	<b>TC475</b>	1.834
230	<b>TC476</b>	1.895
240	<b>TC477</b>	1.955

Hinweis: Für Zwischenmaße wird die nichtsgößere Breite berechnet, z.B. Breite 154 cm = Preis für 160 cm.

**T.51,5**

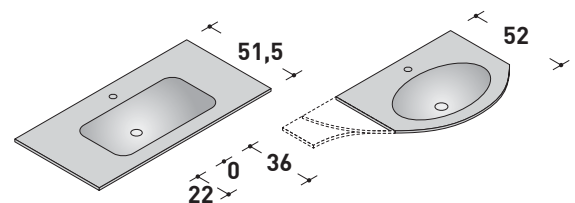

Breite bis	Bestell-Nr.	Weiss Matt
70	<b>TC280</b>	981
80	<b>TC281</b>	1.020
90	<b>TC282</b>	1.066
100	<b>TC283</b>	1.125
110	<b>TC284</b>	1.164
120	<b>TC285</b>	1.229
130	<b>TC286</b>	1.290
140	<b>TC287</b>	1.353
150	<b>TC288</b>	1.418
160	<b>TC289</b>	1.483
170	<b>TC290</b>	1.542
180	<b>TC291</b>	1.579
190	<b>TC292</b>	1.648
200	<b>TC293</b>	1.724
210	<b>TC294</b>	1.767
220	<b>TC295</b>	1.834
230	<b>TC296</b>	1.895
240	<b>TC297</b>	1.955

Hinweis: Für Zwischenmaße wird die nichtsgößere Breite berechnet, z.B. Breite 154 cm = Preis für 160 cm.

Aufpreis für zusätzliches integriertes Becken

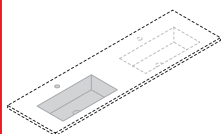

Bestell-Nr.	Preis
<b>MG308</b>	267



# Waschtischplatten CORIAN® auf Maß mit 3-seitiger Abkantung für Aufgawaschtische

Höhe **12 cm**

Waschtischplatten mit 3-seitiger Abkantung für Auflagebecken

**T.35,5**

**T.40**

Inklusive:

- 1 Beckenausschnitt (Position wählbar)
- 1 Armaturenlochbohrung (auch ohne möglich)

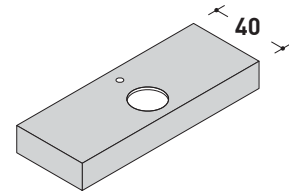
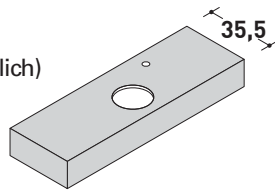

Tiefen-Kürzung ohne Aufpreis

Bei einer größeren Breite als in der Tabelle angegeben - bitte im Werk anfragen.

★ Höhe der Abkantungen ohne Aufpreis wählbar zwischen 4 und 12 cm. Bei freihängender Montage Mindesthöhe 7 cm für das Unterbringen der Wandhalterungen.

MIT 3-SEITIGER ABKANTUNG

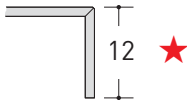

Breite bis	Bestell-Nr.	Weiss Matt	Breite bis	Bestell-Nr.	Weiss Matt
70	<b>TC310</b>	1.131	70	<b>TC480</b>	1.131
80	<b>TC311</b>	1.158	80	<b>TC481</b>	1.158
90	<b>TC312</b>	1.190	90	<b>TC482</b>	1.190
100	<b>TC313</b>	1.269	100	<b>TC483</b>	1.269
110	<b>TC314</b>	1.340	110	<b>TC484</b>	1.340
120	<b>TC315</b>	1.411	120	<b>TC485</b>	1.411
130	<b>TC316</b>	1.477	130	<b>TC486</b>	1.477
140	<b>TC317</b>	1.564	140	<b>TC487</b>	1.564
150	<b>TC318</b>	1.609	150	<b>TC488</b>	1.609
160	<b>TC319</b>	1.690	160	<b>TC489</b>	1.690
170	<b>TC320</b>	1.770	170	<b>TC490</b>	1.770
180	<b>TC321</b>	1.851	180	<b>TC491</b>	1.851
190	<b>TC322</b>	1.931	190	<b>TC492</b>	1.931
200	<b>TC323</b>	2.011	200	<b>TC493</b>	2.011
210	<b>TC324</b>	2.092	210	<b>TC494</b>	2.092
220	<b>TC325</b>	2.172	220	<b>TC495</b>	2.172
230	<b>TC326</b>	2.252	230	<b>TC496</b>	2.252
240	<b>TC327</b>	2.332	240	<b>TC497</b>	2.332

Hinweis: Für Zwischenmaße wird die nichtgrößere Breite berechnet, z.B. Breite 154 cm = Preis für 160 cm.

Hinweis: Für Zwischenmaße wird die nichtgrößere Breite berechnet, z.B. Breite 154 cm = Preis für 160 cm.

Immer Halterungen mitbestellen

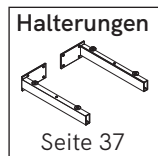

**T.46**

**T.51,5**

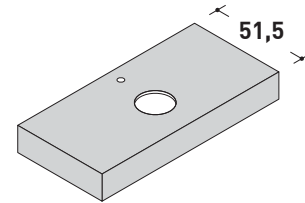
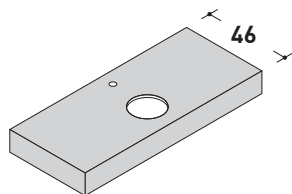

Breite bis	Bestell-Nr.	Weiss Matt	Breite bis	Bestell-Nr.	Weiss Matt
70	<b>TC500</b>	1.215	70	<b>TC340</b>	1.215
80	<b>TC501</b>	1.243	80	<b>TC341</b>	1.243
90	<b>TC502</b>	1.276	90	<b>TC342</b>	1.276
100	<b>TC503</b>	1.361	100	<b>TC343</b>	1.361
110	<b>TC504</b>	1.440	110	<b>TC344</b>	1.440
120	<b>TC505</b>	1.515	120	<b>TC345</b>	1.515
130	<b>TC506</b>	1.588	130	<b>TC346</b>	1.588
140	<b>TC507</b>	1.679	140	<b>TC347</b>	1.679
150	<b>TC508</b>	1.730	150	<b>TC348</b>	1.730
160	<b>TC509</b>	1.817	160	<b>TC349</b>	1.817
170	<b>TC510</b>	1.902	170	<b>TC350</b>	1.902
180	<b>TC511</b>	1.988	180	<b>TC351</b>	1.988
190	<b>TC512</b>	2.075	190	<b>TC352</b>	2.075
200	<b>TC513</b>	2.162	200	<b>TC353</b>	2.162
210	<b>TC514</b>	2.248	210	<b>TC354</b>	2.248
220	<b>TC515</b>	2.336	220	<b>TC355</b>	2.336
230	<b>TC516</b>	2.422	230	<b>TC356</b>	2.422
240	<b>TC517</b>	2.507	240	<b>TC357</b>	2.507

Hinweis: Für Zwischenmaße wird die nichtgrößere Breite berechnet, z.B. Breite 154 cm = Preis für 160 cm.

Hinweis: Für Zwischenmaße wird die nichtgrößere Breite berechnet, z.B. Breite 154 cm = Preis für 160 cm.

Aufpreis für zusätzlichen Beckenausschnitt

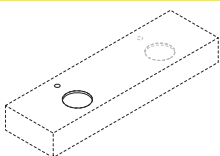

Bestell-Nr.	Preis
<b>MG158</b>	132

# Fugenlose Waschtische CORIAN® auf Maß mit 3-seitiger Abkantung

Höhe **12 cm**

Fugenlose Waschtische mit 3-seitiger Abkantung

Inklusive:  
(1 Armaturenbohrung)

Wählbare Beckenformen siehe auf Seite 105

**Tiefen-Kürzung, sofern entsprechendes Becken möglich, ohne Aufpreis.**

**Bei einer größeren Breite als in der Tabelle angegeben - bitte im Werk anfragen.**

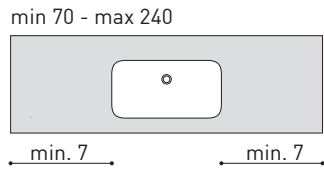

**Immer Halterungen mitbestellen**

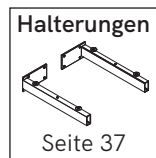

MIT 3-SEITIGER ABKANTUNG

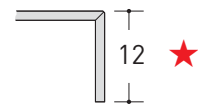

**Höhe der Abkantungen ohne Aufpreis wählbar zwischen 4 und 12 cm. Bei freihängender Montage Mindesthöhe 7 cm für das Unterbringen der Wandhalterungen.**

**Aufpreis für zusätzliches integriertes Becken**

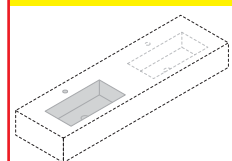

Bestell-Nr.	Preis
<b>MG308</b>	<b>267</b>

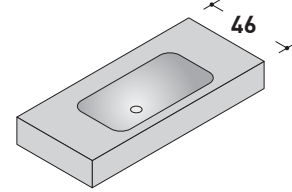

**T.46**

**Hinweis: Wenn der Waschtisch unterbaut wird muss das komplette Becken über-/innerhalb eines Waschtischunterschrankes platziert sein.**

Breite bis	Bestell-Nr.	Weiss Matt
70	<b>TC520</b>	1.455
80	<b>TC521</b>	1.484
90	<b>TC522</b>	1.518
100	<b>TC523</b>	1.593
110	<b>TC524</b>	1.674
120	<b>TC525</b>	1.754
130	<b>TC526</b>	1.835
140	<b>TC527</b>	1.916
150	<b>TC528</b>	1.973
160	<b>TC529</b>	2.099
170	<b>TC530</b>	2.170
180	<b>TC531</b>	2.238
190	<b>TC532</b>	2.329
200	<b>TC533</b>	2.412
210	<b>TC534</b>	2.503
220	<b>TC535</b>	2.583
230	<b>TC536</b>	2.676
240	<b>TC537</b>	2.757

**Hinweis: Für Zwischenmaße wird die nächstgrößere Breite berechnet, z.B. Breite 154 cm = Preis für 160 cm.**

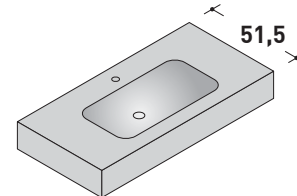

**T.51,5**

**Hinweis: Wenn der Waschtisch unterbaut wird muss das komplette Becken über-/innerhalb eines Waschtischunterschrankes platziert sein.**

Breite bis	Bestell-Nr.	Weiss Matt
70	<b>TC400</b>	1.455
80	<b>TC401</b>	1.484
90	<b>TC402</b>	1.518
100	<b>TC403</b>	1.593
110	<b>TC404</b>	1.674
120	<b>TC405</b>	1.754
130	<b>TC406</b>	1.835
140	<b>TC407</b>	1.916
150	<b>TC408</b>	1.973
160	<b>TC409</b>	2.099
170	<b>TC410</b>	2.170
180	<b>TC411</b>	2.238
190	<b>TC412</b>	2.329
200	<b>TC413</b>	2.412
210	<b>TC414</b>	2.503
220	<b>TC415</b>	2.583
230	<b>TC416</b>	2.676
240	<b>TC417</b>	2.757

**Hinweis: Für Zwischenmaße wird die nächstgrößere Breite berechnet, z.B. Breite 154 cm = Preis für 160 cm.**

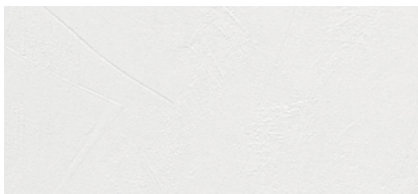
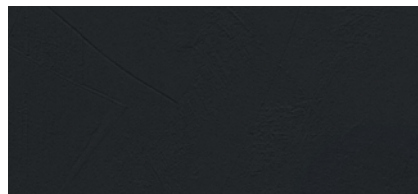
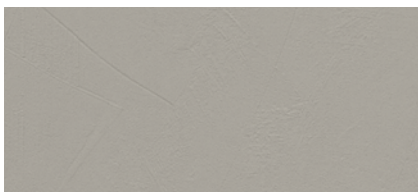

Oberflächen/Farben

**LAVA (Steinstruktur matte Oberfläche)****LV01** Lava Bianco (Cupido)**LV02** Lava Carbone**LV03** Lava Cemento**LV04** Lava Panna**LV05** Lava Tortora**CONCRETE (Zement Oberfläche, matt)****LC01** Bianco (Look Bianco)**LC02** Carbon (Look Carbone)**LC03** Cemento (Look Grigio)**LC04** Capuccino (Look Tortora)**LAVA - CONCRETE**

ist ein Verbundmaterial aus natürlichen Mineralien (Calciumcarbonat und Aluminiumtrihydrat) und einem geringen Anteil an Polyesterharz. Es handelt sich dabei nicht um ein Kunststoffmaterial, sondern um einen angenehmen, anzufühlenden, eleganten, hygienischen Mineralverbund, ideal für Badezimmer. Die Gelcoat-Oberfläche verleiht dem Werkstoff eine optimale, physische und chemische Widerstandsfähigkeit. Eventuelle durch höhere Temperaturen hervorgerufene Verfärbungen kann man ganz einfach mit einem Schwamm und nachfolgender Polierung (Autopolitur) entfernen. Es enthält keine Schadstoffe und ist UV-beständig.

**Pflegehinweis:**

Für die tägliche Pflege verwenden Sie ein feuchtes Baumwoll-Tuch.

Für glänzend Oberfläche, von Zeit zu Zeit kann man den Mineraltek-Waschtisch mit einer Auto-Politur behandeln.

**Fugenlose Waschtische**

Becken **OHNE** Überlaufloch.

**OHNE** Ablaufgarnitur.

## Wählbare Beckenformen für fugenlose Waschtische **LAVA**

■ Waschtische mit rechteckiger Form

● NUR ohne Hahnloch für Wandarmatur bestellbar

T.51,5

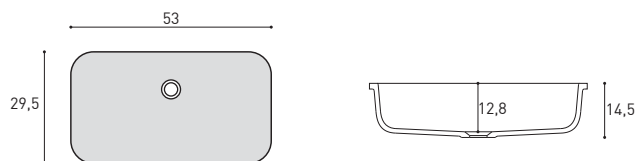

**RETTANGOLARE**  
53 x 29,5 cm  
für Waschtisch-Unterschranke  $\geq 70$

T.46

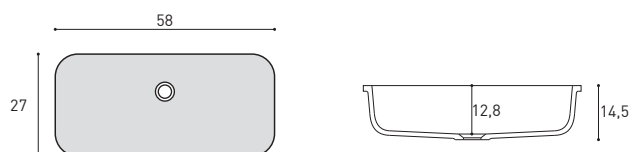

**WIDE**  
58 x 27 cm  
für Waschtisch-Unterschranke  $\geq 70$

## Wählbare Beckenformen für fugenlose Waschtische **CONCRETE**

■ Waschtische mit rechteckiger Form

● NUR ohne Hahnloch für Wandarmatur bestellbar

T.46 ●

T.51,5

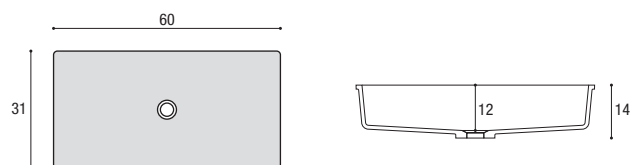

**RETTANGOLARE**  
60 x 31 cm  
für Waschtisch-Unterschranke  $\geq 70$

T.46 ●

T.51,5

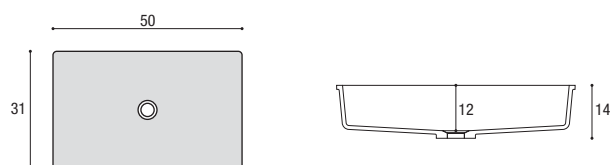

**SMALL**  
50 x 31 cm  
für Waschtisch-Unterschranke  $\geq 60$

	<b>LAVA</b>		<b>CONCRETE</b>
--	-------------	--	-----------------

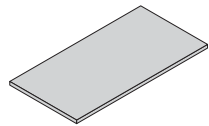

Waschtischplatten / Abdeckplatten OHNE AUSSCHNITT- Stärke 1,2 cm - pro Lfm.

GERADE Kanten



T	B	Bestell-Nr.	Lava	Bestell-Nr.	Concrete
<b>35,5</b>	Lfm.	<b>T1102</b>	429	<b>T2102</b>	429
<b>40</b>	Lfm.	<b>T1103</b>	429	<b>T2103</b>	429
<b>46</b>	Lfm.	<b>T1107</b>	528	<b>T2107</b>	528
<b>51,5</b>	Lfm.	<b>T1104</b>	528	<b>T2104</b>	528

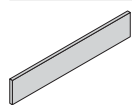

Wischleisten, Preis pro Lfm.

GERADE Kanten



T	B	Bestell-Nr.	Lava	Bestell-Nr.	Concrete
4-9	Lfm.	<b>AT111</b>	154	<b>AT211</b>	154
10-24	Lfm.	<b>AT112</b>	204	<b>AT212</b>	204
25-35	Lfm.	<b>AT113</b>	429	<b>AT213</b>	429

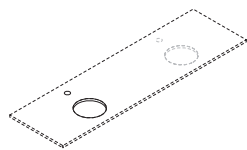

Aufpreis für zusätzlichen Beckenausschnitt  
 Armaturenbohrung (falls gewünscht) ohne Aufpreis inklusive

Bestell-Nr.	Preis	Bestell-Nr.	Preis
je <b>MG161</b>	127	<b>MG162</b>	127

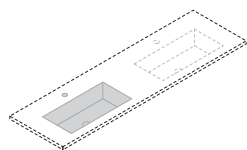

Aufpreis für zusätzliches Becken bei fugenlosen Waschtischen (Möbel-Waschtische und Waschtische mit 3-seitiger Abkantung)  
 Armaturenbohrung (falls gewünscht) ohne Aufpreis inklusive

Bestell-Nr.	Preis	Bestell-Nr.	Preis
je <b>MG302</b>	858	<b>MG303</b>	858

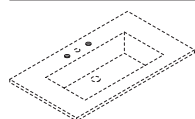

Aufpreis für Bohrung 3-Loch-Armatur.

Bestell-Nr.	Preis	Bestell-Nr.	Concrete
je <b>MG251</b>	74	<b>MG253</b>	74

	<b>LAVA</b>		<b>CONCRETE</b>
--	-------------	--	-----------------

Aufpreis für Becken mit Überlaufloch und Ablaufgarnitur für Überlaufloch.

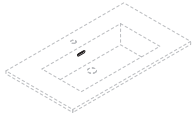

Bestell-Nr.	Preis	Bestell-Nr.	Preis
je <b>MG252</b>	99	<b>MG254</b>	99



Click-Clack Ablaufgarnitur universal.  
Hinweis: Nur mit Überlaufloch zulässig.

Click-Clack

Oberfläche	Bestell-Nr.	Preis
Verchromt	je <b>PL112</b>	70
Abdeckung gleiche Farbe wie Waschtisch	je <b>PL146</b>	116

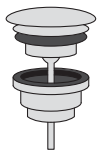

Ablaufgarnitur permanent offen 1" 1/4 universal.

Permanent offen

Oberfläche	Bestell-Nr.	Preis
Verchromt	je <b>PL116</b>	53
Abdeckung gleiche Farbe wie Waschtisch	je <b>PL147</b>	93

Waschtischplatten für Auflagebecken

**T.35,5**

Inklusive:

1 Beckenausschnitt (Position wählbar)

1 Armaturenlochbohrung (auch ohne möglich)

**Tiefen-Kürzung ohne Aufpreis**

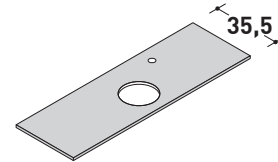

**Bei einer größeren Breite als in der Tabelle angegeben - bitte im Werk anfragen.**

Breite bis	Bestell-Nr.	Lava	Bestell-Nr.	Concrete
70	<b>T1120</b>	407	<b>T2120</b>	407
80	<b>T1121</b>	445	<b>T2121</b>	445
90	<b>T1122</b>	480	<b>T2122</b>	480
100	<b>T1123</b>	516	<b>T2123</b>	516
110	<b>T1124</b>	553	<b>T2124</b>	553
120	<b>T1125</b>	590	<b>T2125</b>	590
130	<b>T1126</b>	627	<b>T2126</b>	627
140	<b>T1127</b>	664	<b>T2127</b>	664
150	<b>T1128</b>	701	<b>T2128</b>	701
160	<b>T1129</b>	736	<b>T2129</b>	736
170	<b>T1130</b>	775	<b>T2130</b>	775
180	<b>T1131</b>	812	<b>T2131</b>	812
190	<b>T1132</b>	847	<b>T2132</b>	847
200	<b>T1133</b>	885	<b>T2133</b>	885
210	<b>T1134</b>	921	<b>T2134</b>	921
220	<b>T1135</b>	959	<b>T2135</b>	959
230	<b>T1136</b>	996	<b>T2136</b>	996
240	<b>T1137</b>	1.031	<b>T2137</b>	1.031

GERADE Kanten



**Hinweis:** Für Zwischenmaße wird die nichtgrößere Breite berechnet, z.B. Breite 154 cm = Preis für 160 cm.

**T.40**

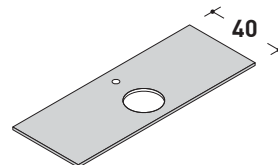

**Aufpreis für zusätzlichen Beckenausschnitt**

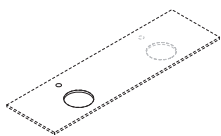

	Bestell-Nr.	Preis
Lava	<b>MG161</b>	127
Concrete	<b>MG162</b>	127

Breite bis	Bestell-Nr.	Lava	Bestell-Nr.	Concrete
70	<b>T1200</b>	525	<b>T2200</b>	525
80	<b>T1201</b>	572	<b>T2201</b>	572
90	<b>T1202</b>	621	<b>T2202</b>	621
100	<b>T1203</b>	668	<b>T2203</b>	668
110	<b>T1204</b>	714	<b>T2204</b>	714
120	<b>T1205</b>	763	<b>T2205</b>	763
130	<b>T1206</b>	812	<b>T2206</b>	812
140	<b>T1207</b>	860	<b>T2207</b>	860
150	<b>T1208</b>	906	<b>T2208</b>	906
160	<b>T1209</b>	953	<b>T2209</b>	953
170	<b>T1210</b>	1.001	<b>T2210</b>	1.001
180	<b>T1211</b>	1.049	<b>T2211</b>	1.049
190	<b>T1212</b>	1.096	<b>T2212</b>	1.096
200	<b>T1213</b>	1.143	<b>T2213</b>	1.143
210	<b>T1214</b>	1.191	<b>T2214</b>	1.191
220	<b>T1215</b>	1.239	<b>T2215</b>	1.239
230	<b>T1216</b>	1.286	<b>T2216</b>	1.286
240	<b>T1217</b>	1.334	<b>T2217</b>	1.334

**Hinweis:** Für Zwischenmaße wird die nichtgrößere Breite berechnet, z.B. Breite 154 cm = Preis für 160 cm.

Inklusive:

1 Beckenausschnitt (Position wählbar)

1 Armaturenlochbohrung (auch ohne möglich)

**Tiefen-Kürzung ohne Aufpreis**

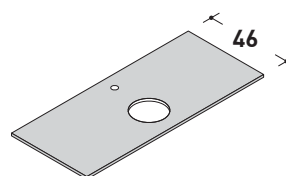

Bei einer größeren Breite als in der Tabelle angegeben - bitte im Werk anfragen.

GERADE Kanten



Breite bis	Bestell-Nr.	Lava	Bestell-Nr.	Concrete
70	<b>T1220</b>	542	<b>T2220</b>	542
80	<b>T1221</b>	590	<b>T2221</b>	590
90	<b>T1222</b>	640	<b>T2222</b>	640
100	<b>T1223</b>	688	<b>T2223</b>	688
110	<b>T1224</b>	736	<b>T2224</b>	736
120	<b>T1225</b>	786	<b>T2225</b>	786
130	<b>T1226</b>	836	<b>T2226</b>	836
140	<b>T1227</b>	885	<b>T2227</b>	885
150	<b>T1228</b>	933	<b>T2228</b>	933
160	<b>T1229</b>	982	<b>T2229</b>	982
170	<b>T1230</b>	1.031	<b>T2230</b>	1.031
180	<b>T1231</b>	1.081	<b>T2231</b>	1.081
190	<b>T1232</b>	1.129	<b>T2232</b>	1.129
200	<b>T1233</b>	1.177	<b>T2233</b>	1.177
210	<b>T1234</b>	1.227	<b>T2234</b>	1.227
220	<b>T1235</b>	1.278	<b>T2235</b>	1.278
230	<b>T1236</b>	1.326	<b>T2236</b>	1.326
240	<b>T1237</b>	1.374	<b>T2237</b>	1.374

Hinweis: Für Zwischenmaße wird die nichtsgößere Breite berechnet, z.B. Breite 154 cm = Preis für 160 cm.

**T.51,5**

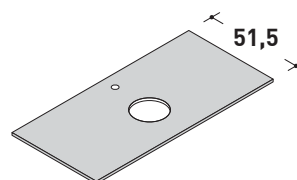

Breite bis	Bestell-Nr.	Lava	Bestell-Nr.	Concrete
70	<b>T1150</b>	542	<b>T2150</b>	542
80	<b>T1151</b>	590	<b>T2151</b>	590
90	<b>T1152</b>	640	<b>T2152</b>	640
100	<b>T1153</b>	688	<b>T2153</b>	688
110	<b>T1154</b>	736	<b>T2154</b>	736
120	<b>T1155</b>	786	<b>T2155</b>	786
130	<b>T1156</b>	836	<b>T2156</b>	836
140	<b>T1157</b>	885	<b>T2157</b>	885
150	<b>T1158</b>	933	<b>T2158</b>	933
160	<b>T1159</b>	982	<b>T2159</b>	982
170	<b>T1160</b>	1.031	<b>T2160</b>	1.031
180	<b>T1161</b>	1.081	<b>T2161</b>	1.081
190	<b>T1162</b>	1.129	<b>T2162</b>	1.129
200	<b>T1163</b>	1.177	<b>T2163</b>	1.177
210	<b>T1164</b>	1.227	<b>T2164</b>	1.227
220	<b>T1165</b>	1.278	<b>T2165</b>	1.278
230	<b>T1166</b>	1.326	<b>T2166</b>	1.326
240	<b>T1167</b>	1.374	<b>T2167</b>	1.374

Hinweis: Für Zwischenmaße wird die nichtsgößere Breite berechnet, z.B. Breite 154 cm = Preis für 160 cm.

**Aufpreis für zusätzlichen Beckenausschnitt**

	Bestell-Nr.	Preis
Lava	<b>MG161</b>	127
Concrete	<b>MG162</b>	127

Waschtischplatten-fugenlose Waschtische

Inklusive:  
(1 Armaturenbohrung)

**Tiefen-Kürzung, sofern entsprechendes Becken möglich, mit 30% Aufpreis**

**Wählbare Beckenformen siehe auf Seite 113**

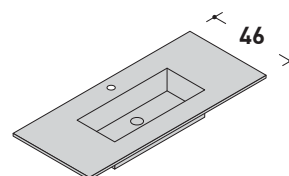

**Bei einer größeren Breite als in der Tabelle angegeben - bitte im Werk anfragen.**

GERADE Kanten



**Formgebundenes Produkt. Bei Waschtischen mit asymmetrisch angeordnetem Becken, darf die angegebene Beckenmitte von 135 cm nicht überschritten werden (siehe technische Zeichnungen auf Seite 500)**

Breite bis	Bestell-Nr.	Lava	Bestell-Nr.	Concrete
70	<b>T1420</b>	847	<b>T2420</b>	847
80	<b>T1421</b>	869	<b>T2421</b>	869
90	<b>T1422</b>	887	<b>T2422</b>	887
100	<b>T1423</b>	906	<b>T2423</b>	906
110	<b>T1424</b>	926	<b>T2424</b>	926
120	<b>T1425</b>	944	<b>T2425</b>	944
130	<b>T1426</b>	962	<b>T2426</b>	962
140	<b>T1427</b>	986	<b>T2427</b>	986
150	<b>T1428</b>	1.001	<b>T2428</b>	1.001
160	<b>T1429</b>	1.020	<b>T2429</b>	1.020
170	<b>T1430</b>	1.037	<b>T2430</b>	1.037
180	<b>T1431</b>	1.056	<b>T2431</b>	1.056
190	<b>T1432</b>	1.065	<b>T2432</b>	1.065
200	<b>T1433</b>	1.072	<b>T2433</b>	1.072
210	<b>T1434</b>	1.089	<b>T2434</b>	1.089
220	<b>T1435</b>	1.111	<b>T2435</b>	1.111
230	<b>T1436</b>	1.130	<b>T2436</b>	1.130
240	<b>T1437</b>	1.165	<b>T2437</b>	1.165

**Hinweis: Für Zwischenmaße wird die nichtgrößere Breite berechnet, z.B. Breite 154 cm = Preis für 160 cm.**

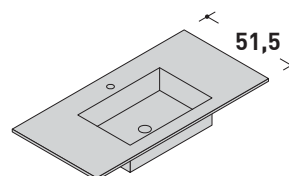

**Aufpreis für zusätzliches integriertes Becken**

	Bestell-Nr.	Preis
Lava	<b>MG302</b>	858
Concrete	<b>MG303</b>	858

Breite bis	Bestell-Nr.	Lava	Preis	Concrete
70	<b>T1280</b>	874	<b>T2280</b>	874
80	<b>T1281</b>	896	<b>T2281</b>	896
90	<b>T1282</b>	913	<b>T2282</b>	913
100	<b>T1283</b>	934	<b>T2283</b>	934
110	<b>T1284</b>	953	<b>T2284</b>	953
120	<b>T1285</b>	974	<b>T2285</b>	974
130	<b>T1286</b>	990	<b>T2286</b>	990
140	<b>T1287</b>	1.016	<b>T2287</b>	1.016
150	<b>T1288</b>	1.032	<b>T2288</b>	1.032
160	<b>T1289</b>	1.051	<b>T2289</b>	1.051
170	<b>T1290</b>	1.069	<b>T2290</b>	1.069
180	<b>T1291</b>	1.087	<b>T2291</b>	1.087
190	<b>T1292</b>	1.105	<b>T2292</b>	1.105
200	<b>T1293</b>	1.122	<b>T2293</b>	1.122
210	<b>T1294</b>	1.146	<b>T2294</b>	1.146
220	<b>T1295</b>	1.164	<b>T2295</b>	1.164
230	<b>T1296</b>	1.182	<b>T2296</b>	1.182
240	<b>T1297</b>	1.201	<b>T2297</b>	1.201

**Hinweis: Für Zwischenmaße wird die nichtgrößere Breite berechnet, z.B. Breite 154 cm = Preis für 160 cm.**

Inklusive:

- 1 Beckenausschnitt (Position wählbar)
- 1 Armaturenlochbohrung (auch ohne möglich)

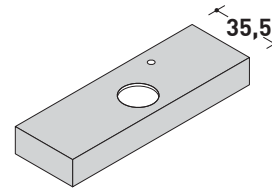

**Tiefen-Kürzung ohne Aufpreis**

Bei einer größeren Breite als in der Tabelle angegeben - bitte im Werk anfragen.

★ Höhe der Abkantungen ohne Aufpreis wählbar zwischen 4 und 12 cm. Bei freihängender Montage Mindesthöhe 7 cm für das Unterbringen der Wandhalterungen.

MIT 3-SEITIGER ABKANTUNG

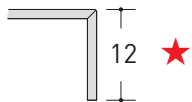

Immer Halterungen mitbestellen

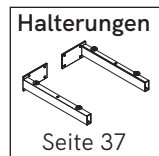

Aufpreis für zusätzlichen Beckenausschnitt

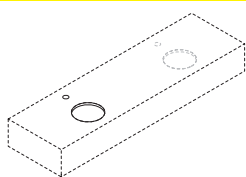

	Bestell-Nr.	Preis
Lava	<b>MG161</b>	127
Concrete	<b>MG162</b>	127

Breite bis	Bestell-Nr.	Lava	Bestell-Nr.	Concrete
70	<b>T1310</b>	693	<b>T2310</b>	693
80	<b>T1311</b>	747	<b>T2311</b>	747
90	<b>T1312</b>	801	<b>T2312</b>	801
100	<b>T1313</b>	854	<b>T2313</b>	854
110	<b>T1314</b>	908	<b>T2314</b>	908
120	<b>T1315</b>	962	<b>T2315</b>	962
130	<b>T1316</b>	1.015	<b>T2316</b>	1.015
140	<b>T1317</b>	1.059	<b>T2317</b>	1.059
150	<b>T1318</b>	1.121	<b>T2318</b>	1.121
160	<b>T1319</b>	1.174	<b>T2319</b>	1.174
170	<b>T1320</b>	1.227	<b>T2320</b>	1.227
180	<b>T1321</b>	1.281	<b>T2321</b>	1.281
190	<b>T1322</b>	1.334	<b>T2322</b>	1.334
200	<b>T1323</b>	1.386	<b>T2323</b>	1.386
210	<b>T1324</b>	1.440	<b>T2324</b>	1.440
220	<b>T1325</b>	1.493	<b>T2325</b>	1.493
230	<b>T1326</b>	1.546	<b>T2326</b>	1.546
240	<b>T1327</b>	1.601	<b>T2327</b>	1.601

Hinweis: Für Zwischenmaße wird die nichtgrößere Breite berechnet, z.B. Breite 154 cm = Preis für 160 cm.

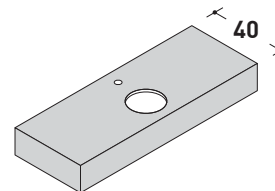

Breite bis	Bestell-Nr.	Lava	Preis	Concrete
70	<b>T1240</b>	897	<b>T2240</b>	897
80	<b>T1241</b>	967	<b>T2241</b>	967
90	<b>T1242</b>	1.036	<b>T2242</b>	1.036
100	<b>T1243</b>	1.104	<b>T2243</b>	1.104
110	<b>T1244</b>	1.173	<b>T2244</b>	1.173
120	<b>T1245</b>	1.242	<b>T2245</b>	1.242
130	<b>T1246</b>	1.312	<b>T2246</b>	1.312
140	<b>T1247</b>	1.370	<b>T2247</b>	1.370
150	<b>T1248</b>	1.449	<b>T2248</b>	1.449
160	<b>T1249</b>	1.518	<b>T2249</b>	1.518
170	<b>T1250</b>	1.587	<b>T2250</b>	1.587
180	<b>T1251</b>	1.655	<b>T2251</b>	1.655
190	<b>T1252</b>	1.724	<b>T2252</b>	1.724
200	<b>T1253</b>	1.793	<b>T2253</b>	1.793
210	<b>T1254</b>	1.863	<b>T2254</b>	1.863
220	<b>T1255</b>	1.932	<b>T2255</b>	1.932
230	<b>T1256</b>	2.000	<b>T2256</b>	2.000
240	<b>T1257</b>	2.070	<b>T2257</b>	2.070

Hinweis: Für Zwischenmaße wird die nichtgrößere Breite berechnet, z.B. Breite 154 cm = Preis für 160 cm.





# Waschtischplatten **LAVA** und **CONCRETE** auf Maß mit 3-seitiger Abkantung für Aufgawaschtische Höhe **12 cm**

Waschtischplatten mit 3-seitiger Abkantung für Auflagebecken

**T.46**

Inklusive:

- 1 Beckenausschnitt (Position wählbar)
- 1 Armaturenlochbohrung (auch ohne möglich)

**Tiefen-Kürzung ohne Aufpreis**

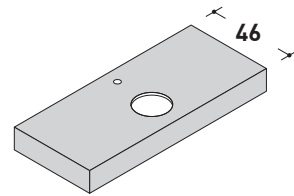

**Bei einer größeren Breite als in der Tabelle angegeben - bitte im Werk anfragen.**

Breite bis	Bestell-Nr.	Lava	Bestell-Nr.	Concrete
70	<b>T1260</b>	924	<b>T2260</b>	924
80	<b>T1261</b>	997	<b>T2261</b>	997
90	<b>T1262</b>	1.067	<b>T2262</b>	1.067
100	<b>T1263</b>	1.138	<b>T2263</b>	1.138
110	<b>T1264</b>	1.209	<b>T2264</b>	1.209
120	<b>T1265</b>	1.281	<b>T2265</b>	1.281
130	<b>T1266</b>	1.352	<b>T2266</b>	1.352
140	<b>T1267</b>	1.412	<b>T2267</b>	1.412
150	<b>T1268</b>	1.493	<b>T2268</b>	1.493
160	<b>T1269</b>	1.565	<b>T2269</b>	1.565
170	<b>T1270</b>	1.635	<b>T2270</b>	1.635
180	<b>T1271</b>	1.705	<b>T2271</b>	1.705
190	<b>T1272</b>	1.777	<b>T2272</b>	1.777
200	<b>T1273</b>	1.848	<b>T2273</b>	1.848
210	<b>T1274</b>	1.920	<b>T2274</b>	1.920
220	<b>T1275</b>	1.991	<b>T2275</b>	1.991
230	<b>T1276</b>	2.062	<b>T2276</b>	2.062
240	<b>T1277</b>	2.133	<b>T2277</b>	2.133



**Höhe der Abkantungen ohne Aufpreis wählbar zwischen 4 und 12 cm. Bei freihängender Montage Mindesthöhe 7 cm für das Unterbringen der Wandhalterungen.**

MIT 3-SEITIGER ABKANTUNG

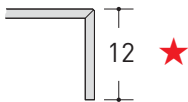

**Immer Halterungen mitbestellen**

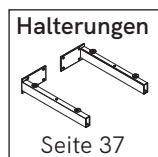

**Aufpreis für zusätzlichen Beckenausschnitt**

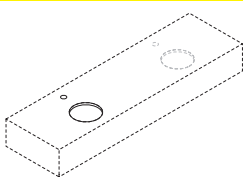

	Bestell-Nr.	Preis
Lava	<b>MG161</b>	127
Concrete	<b>MG162</b>	127

**Hinweis: Für Zwischenmaße wird die nichtgrößere Breite berechnet, z.B. Breite 154 cm = Preis für 160 cm.**

**T.51,5**

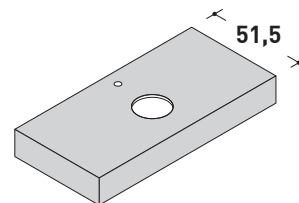

Breite bis	Bestell-Nr.	Lava	Preis	Concrete
70	<b>T1340</b>	924	<b>T2340</b>	924
80	<b>T1341</b>	997	<b>T2341</b>	997
90	<b>T1342</b>	1.067	<b>T2342</b>	1.067
100	<b>T1343</b>	1.138	<b>T2343</b>	1.138
110	<b>T1344</b>	1.209	<b>T2344</b>	1.209
120	<b>T1345</b>	1.281	<b>T2345</b>	1.281
130	<b>T1346</b>	1.352	<b>T2346</b>	1.352
140	<b>T1347</b>	1.412	<b>T2347</b>	1.412
150	<b>T1348</b>	1.493	<b>T2348</b>	1.493
160	<b>T1349</b>	1.565	<b>T2349</b>	1.565
170	<b>T1350</b>	1.635	<b>T2350</b>	1.635
180	<b>T1351</b>	1.705	<b>T2351</b>	1.705
190	<b>T1352</b>	1.777	<b>T2352</b>	1.777
200	<b>T1353</b>	1.848	<b>T2353</b>	1.848
210	<b>T1354</b>	1.920	<b>T2354</b>	1.920
220	<b>T1355</b>	1.991	<b>T2355</b>	1.991
230	<b>T1356</b>	2.062	<b>T2356</b>	2.062
240	<b>T1357</b>	2.133	<b>T2357</b>	2.133

**Hinweis: Für Zwischenmaße wird die nichtgrößere Breite berechnet, z.B. Breite 154 cm = Preis für 160 cm.**

# Fugenlose Waschtische LAVA und CONCRETE auf Maß mit 3-seitiger Abkantung

Höhe **12** cm

Fugenlose Waschtische mit 3-seitiger Abkantung

**T.46**

Inklusive:  
(1 Armaturenbohrung)

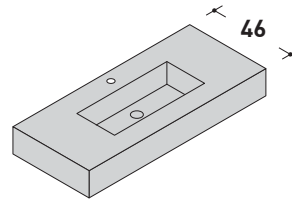

**Tiefen-Kürzung, sofern entsprechendes Becken möglich, mit 30% Aufpreis**

Wählbare Beckenformen siehe auf Seite 113

Bei einer größeren Breite als in der Tabelle angegeben - bitte im Werk anfragen.

min 70 - max 240

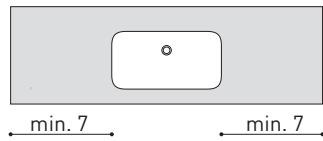

★  
Höhe der Abkantungen ohne Aufpreis wählbar zwischen 4 und 12 cm. Bei freihängender Montage Mindesthöhe 7 cm für das Unterbringen der Wandhalterungen.

MIT 3-SEITIGER ABKANTUNG

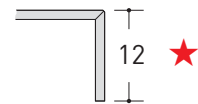

Immer Halterungen mitbestellen

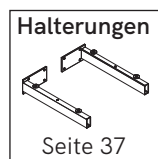

**Aufpreis für zusätzliches integriertes Becken**

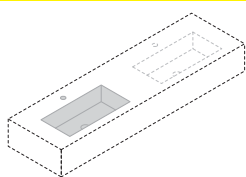

	Bestell-Nr.	Preis
Lava	<b>MG302</b>	858
Concrete	<b>MG303</b>	858

Hinweis: Wenn der Waschtisch unterbaut wird muss das komplette Becken über-/innerhalb eines Waschtischunterschrankes platziert sein.

Breite bis	Bestell-Nr.	Lava	Bestell-Nr.	Concrete
70	<b>T1440</b>	1.229	<b>T2440</b>	1.229
80	<b>T1441</b>	1.263	<b>T2441</b>	1.263
90	<b>T1442</b>	1.308	<b>T2442</b>	1.308
100	<b>T1443</b>	1.342	<b>T2443</b>	1.342
110	<b>T1444</b>	1.377	<b>T2444</b>	1.377
120	<b>T1445</b>	1.407	<b>T2445</b>	1.407
130	<b>T1446</b>	1.461	<b>T2446</b>	1.461
140	<b>T1447</b>	1.522	<b>T2447</b>	1.522
150	<b>T1448</b>	1.561	<b>T2448</b>	1.561
160	<b>T1449</b>	1.590	<b>T2449</b>	1.590
170	<b>T1450</b>	1.636	<b>T2450</b>	1.636
180	<b>T1451</b>	1.677	<b>T2451</b>	1.677
190	<b>T1452</b>	1.714	<b>T2452</b>	1.714
200	<b>T1453</b>	1.760	<b>T2453</b>	1.760
210	<b>T1454</b>	1.799	<b>T2454</b>	1.799
220	<b>T1455</b>	1.839	<b>T2455</b>	1.839
230	<b>T1456</b>	1.877	<b>T2456</b>	1.877
240	<b>T1457</b>	1.919	<b>T2457</b>	1.919

Hinweis: Für Zwischenmaße wird die nichtsgrößere Breite berechnet, z.B. Breite 154 cm = Preis für 160 cm.

**T.51,5**

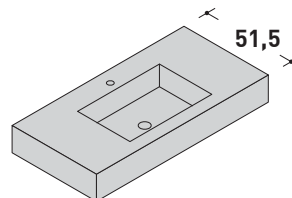

Hinweis: Wenn der Waschtisch unterbaut wird muss das komplette Becken über-/innerhalb eines Waschtischunterschrankes platziert sein.

Breite bis	Bestell-Nr.	Lava	Preis	Concrete
70	<b>T1400</b>	1.267	<b>T2400</b>	1.267
80	<b>T1401</b>	1.302	<b>T2401</b>	1.302
90	<b>T1402</b>	1.349	<b>T2402</b>	1.349
100	<b>T1403</b>	1.384	<b>T2403</b>	1.384
110	<b>T1404</b>	1.419	<b>T2404</b>	1.419
120	<b>T1405</b>	1.450	<b>T2405</b>	1.450
130	<b>T1406</b>	1.506	<b>T2406</b>	1.506
140	<b>T1407</b>	1.568	<b>T2407</b>	1.568
150	<b>T1408</b>	1.609	<b>T2408</b>	1.609
160	<b>T1409</b>	1.638	<b>T2409</b>	1.638
170	<b>T1410</b>	1.686	<b>T2410</b>	1.686
180	<b>T1411</b>	1.729	<b>T2411</b>	1.729
190	<b>T1412</b>	1.768	<b>T2412</b>	1.768
200	<b>T1413</b>	1.814	<b>T2413</b>	1.814
210	<b>T1414</b>	1.855	<b>T2414</b>	1.855
220	<b>T1415</b>	1.895	<b>T2415</b>	1.895
230	<b>T1416</b>	1.935	<b>T2416</b>	1.935
240	<b>T1417</b>	1.977	<b>T2417</b>	1.977

Hinweis: Für Zwischenmaße wird die nichtsgrößere Breite berechnet, z.B. Breite 154 cm = Preis für 160 cm.

Oberflächen/Farben

**Glas Extrahell oder Matt geätzt (Standard-Farben)****NEU: Glas MATT (geätzt)****Aufpreis auf Ausführung extrahell: +40%****GLAS**

Glaswaschtische sind porenfrei und besitzen eine brillante, hochglänzende und harte Oberfläche. Die glatte, geschlossene Oberfläche ist sogar gegenüber Säuren, Laugen und anderen Chemikalien resistent. Die drei Farbschichten werden durch zwei Schichten Klarlack geschützt und bei 300° C getrocknet. Insgesamt sind Glas-Waschtische mindestens so stabil und haltbar wie die meisten Waschtische aus anderen Werkstoffen.

**Wichtig:** Für die Befestigung / Fixierung von Glaswaschtischen auf Waschtisch-Unterschrank verwenden Sie bitte ausschließlich das von uns mitgelieferte Silikon.

**Pflegehinweise:**

Zur Pflege von Glas-Waschtischen und Glas-Waschtischplatten verwenden Sie ein gewöhnliches, nicht scheuerndes Reinigungsmittel bzw. einen handelsüblichen Glasreiniger. Kalkhaltiges Wasser kann sichtbare Flecken an der Glasoberfläche verursachen.

**Hinweis:** Bei der Herstellung unserer Glaswaschtische ist es aufgrund der Thermofusion und der Ofentrocknung nicht möglich, gehärtetes Glas zu verwenden. Wir empfehlen den Einsatz von Glaswaschtischen bei hauptsächlich designorientierten Kunden, die das Material mit der entsprechenden Vorsicht behandeln. Liegt die Priorität bei sorgloser Robustheit, empfehlen wir Materialien wie Solidtek.



**Die Ablaufbohrung in der Waschtischplatte in** Verbindung mit einem Aufagewaschtisch wird nach Kundenangaben durchgeführt. Die Innenkante der Ablaufbohrung ist roh.

**Fugenlose Waschtische**











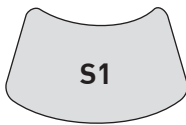

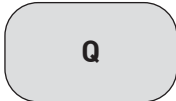
Becken **OHNE** Überlaufloch.  
**OHNE** Ablaufgarnitur.

Der Fertigungsprozess von Glaswaschtischen läßt nicht zu, daß alle angegebenen Becken-Maße millimetergenau eingehalten werden können. Leichte Massabweichungen sind daher möglich.

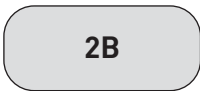
# Wählbare Beckenformen für fugenlose Waschtische GLAS

-  Waschtische mit rechteckiger Form
-  Waschtische mit gerundeter Form

- NUR ohne Hahnloch für Wandarmatur bestellbar
- \* Armaturenbohrung nur links oder rechts

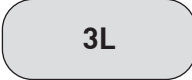
<p><input checked="" type="checkbox"/> T.51,5</p> <div style="text-align: center;"> <b>S1</b></div> <p><b>SMILE LITTLE</b> 56 x 32 cm für Waschtisch-Unterschränke ≥ 70</p>	<p><input checked="" type="checkbox"/> T.51,5</p> <div style="text-align: center;"> <b>S2</b></div> <p><b>SMILE BIG</b> 68 x 32 cm für Waschtisch-Unterschränke ≥ 90</p>	
<p><input checked="" type="checkbox"/> T.46 <span style="color: red;">●</span></p> <p><input checked="" type="checkbox"/> T.51,5</p> <div style="text-align: center;"> <b>Q</b></div> <p><b>QUADRATA</b> 52 x 30 cm für Waschtisch-Unterschränke ≥ 60</p>	<p><input checked="" type="checkbox"/> T.46 <span style="color: red;">●</span></p> <p><input checked="" type="checkbox"/> T.51,5</p> <div style="text-align: center;"> <b>R</b></div> <p><b>RETTANGOLARE</b> 80 x 31 cm für Waschtisch-Unterschränke ≥ 100</p>	
<p><input checked="" type="checkbox"/> T.46 <span style="color: red;">●</span></p> <p><input checked="" type="checkbox"/> T.51,5</p> <div style="text-align: center;"> <b>G</b></div> <p><b>EGG</b> 80 x 30 cm für Waschtisch-Unterschränke ≥ 90</p>	<p><input checked="" type="checkbox"/> T.46 <span style="color: red;">●</span></p> <p><input checked="" type="checkbox"/> T.51,5</p> <div style="text-align: center;"> <b>2A</b></div> <p><b>2A</b> 57 x 28 cm für Waschtisch-Unterschränke ≥ 80</p>	<p><input checked="" type="checkbox"/> T.46 <span style="color: red;">●</span></p> <p><input checked="" type="checkbox"/> T.51,5</p> <div style="text-align: center;"> <b>2B</b></div> <p><b>2B</b> 65 x 28 cm für Waschtisch-Unterschränke ≥ 90</p>
<p><input checked="" type="checkbox"/> T.46 <span style="color: red;">●</span> <span style="color: red;">*</span></p> <p><input checked="" type="checkbox"/> T.51,5</p> <div style="text-align: center;"> <b>O</b></div> <p><b>OVALE</b> 51 x 32 cm für Waschtisch-Unterschränke ≥ 60</p>	<p><input checked="" type="checkbox"/> T.46 <span style="color: red;">●</span> <span style="color: red;">*</span></p> <p><input checked="" type="checkbox"/> T.51,5</p> <div style="text-align: center;"> <b>E</b></div> <p><b>ELLITTICA</b> 64 x 32 cm für Waschtisch-Unterschränke ≥ 80</p>	<p><input checked="" type="checkbox"/> T.46 <span style="color: red;">●</span> <span style="color: red;">*</span></p> <p><input checked="" type="checkbox"/> T.51,5</p> <div style="text-align: center;"> <b>K</b></div> <p><b>OCCHIO</b> 79 x 32 cm für Waschtisch-Unterschränke ≥ 90</p>
<p><input checked="" type="checkbox"/> T.40 <span style="color: red;">●</span></p> <p><input checked="" type="checkbox"/> T.46</p> <p><input checked="" type="checkbox"/> T.51,5</p> <div style="text-align: center;"> <b>3H</b></div> <p><b>SLIM MINI 3H</b> 40 x 26,5 cm für Waschtisch-Unterschränke ≥ 50</p>	<p><input checked="" type="checkbox"/> T.40 <span style="color: red;">●</span></p> <p><input checked="" type="checkbox"/> T.46</p> <p><input checked="" type="checkbox"/> T.51,5</p> <div style="text-align: center;"> <b>3I</b></div> <p><b>SLIM MINI 3I</b> 50 x 26,5 cm für Waschtisch-Unterschränke ≥ 60</p>	<p><input checked="" type="checkbox"/> T.40 <span style="color: red;">●</span></p> <p><input checked="" type="checkbox"/> T.46</p> <p><input checked="" type="checkbox"/> T.51,5</p> <div style="text-align: center;"> <b>3L</b></div> <p><b>SLIM MINI 3L</b> 64 x 26,5 cm für Waschtisch-Unterschränke ≥ 80</p>

Hinweis: Bei 51,5 cm tiefen Waschtischen mit integriertem Becken und **Wandauslauf** wird das Becken 2 cm nach hinten versetzt, siehe auch Kapitel technische Hinweise und Beckenmaße in dieser PL.

	<b>Extrachiaro</b>
--	--------------------

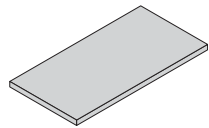

Waschtischplatten / Abdeckplatten OHNE AUSSCHNITT- Stärke 1,5 cm - pro Lfm.

GERADE Kanten



**Alle Breiten unter 35 cm  
preisgleich wie Breite 35 cm.**

T	B	Bestell-Nr.	Glas Extrahell
<b>35,5</b>	Lfm.	<b>TV107</b>	416
<b>40</b>	Lfm.	<b>TV108</b>	416
<b>46</b>	Lfm.	<b>TV111</b>	517
<b>51,5</b>	Lfm.	<b>TV109</b>	517

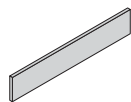

Wischleisten, Preis pro Lfm.

**Alle Breiten unter 35 cm  
preisgleich wie Breite 35 cm.**

GERADE Kanten



St.	T	B	Bestell-Nr.	Glas Extrahell
	4-9	Lfm.	<b>ATV21</b>	119
<b>1,5</b>	10-24	Lfm.	<b>ATV22</b>	189
	25-35	Lfm.	<b>ATV23</b>	424

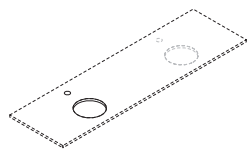

Aufpreis für zusätzlichen Beckenausschnitt  
Armaturenbohrung (falls gewünscht) ohne Aufpreis inklusive

Bestell-Nr.	Preis
je <b>MG154</b>	83

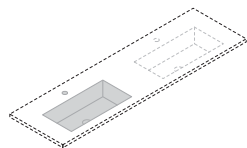

Aufpreis für zusätzliches Becken bei fugenlosen Waschtischen (Möbel-Waschtische und Waschtische mit 3-seitiger Abkantung)  
Armaturenbohrung (falls gewünscht) ohne Aufpreis inklusive

Bestell-Nr.	Preis
je <b>MG304</b>	682

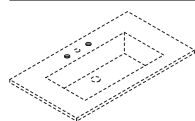

Aufpreis für Bohrung 3-Loch-Armatur.

Bestell-Nr.	Preis
je <b>MG264</b>	55

	<b>PREIS</b>
--	--------------

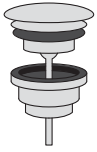

Ablaufgarnitur permanent offen 1" 1/4 universal.

Oberfläche	Bestell-Nr.	Preis
Verchromt	je <b>PL116</b>	53

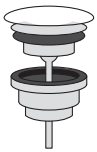

Ablaufgarnitur (permanent offen) mit Glas-Abdeckung (gleiche Farbe wie Waschtisch)

*Wird nur aus extrahellem Glas produziert.  
Bestellbar nur zusammen mit dem Glaswaschtisch.  
Nicht einzeln lieferbar.*

**Wichtig: Farbunterschiede zwischen Waschtisch und Glas-Abdeckung möglich, bedingt durch unterschiedliche Glasstärken.**

Oberfläche	Bestell-Nr.	Preis
Glas	je <b>PL119</b>	149

# Waschtischplatten GLAS auf Maß für Auflagebecken

Stärke 1,5 cm

Waschtischplatten für Auflagebecken

**T.35,5**

**T.40**

Inklusive:

1 Beckenausschnitt (Position wählbar)

1 Armaturenlochbohrung (auch ohne möglich)

**Reduzierte Tiefen ohne Aufpreis.**

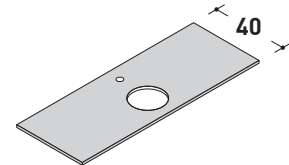
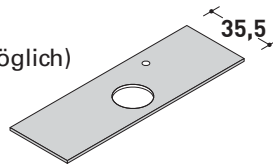

**Bei einer größeren Breite als in der Tabelle angegeben - bitte im Werk anfragen.**

Breite bis	Bestell-Nr.	Glas Extrahell
70	<b>TV310</b>	599
80	<b>TV311</b>	652
90	<b>TV312</b>	693
100	<b>TV313</b>	743
110	<b>TV314</b>	787
120	<b>TV315</b>	836
130	<b>TV316</b>	879
140	<b>TV317</b>	934
150	<b>TV318</b>	974
160	<b>TV319</b>	1.014
170	<b>TV320</b>	1.054
180	<b>TV321</b>	1.114
190	<b>TV322</b>	1.158
200	<b>TV323</b>	1.197
210	<b>TV324</b>	1.249
220	<b>TV325</b>	1.290
230	<b>TV326</b>	1.329
240	<b>TV327</b>	1.361

Breite bis	Bestell-Nr.	Glas Extrahell
70	<b>TV490</b>	599
80	<b>TV491</b>	652
90	<b>TV492</b>	693
100	<b>TV493</b>	743
110	<b>TV494</b>	787
120	<b>TV495</b>	836
130	<b>TV496</b>	879
140	<b>TV497</b>	934
150	<b>TV498</b>	974
160	<b>TV499</b>	1.014
170	<b>TV500</b>	1.054
180	<b>TV501</b>	1.114
190	<b>TV502</b>	1.158
200	<b>TV503</b>	1.197
210	<b>TV504</b>	1.249
220	<b>TV505</b>	1.290
230	<b>TV506</b>	1.329
240	<b>TV507</b>	1.361

GERADE Kanten



**Hinweis:** Für Zwischenmaße wird die nichtgrößere Breite berechnet, z.B. Breite 154 cm = Preis für 160 cm.

**Hinweis:** Für Zwischenmaße wird die nichtgrößere Breite berechnet, z.B. Breite 154 cm = Preis für 160 cm.

**T.46**

**T.51,5**

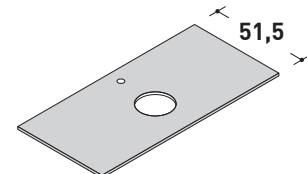
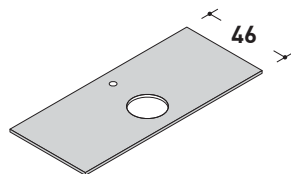

Breite bis	Bestell-Nr.	Glas Extrahell
70	<b>TV590</b>	680
80	<b>TV591</b>	740
90	<b>TV592</b>	787
100	<b>TV593</b>	843
110	<b>TV594</b>	894
120	<b>TV595</b>	950
130	<b>TV596</b>	998
140	<b>TV597</b>	1.061
150	<b>TV598</b>	1.106
160	<b>TV599</b>	1.151
170	<b>TV600</b>	1.197
180	<b>TV601</b>	1.265
190	<b>TV602</b>	1.315
200	<b>TV603</b>	1.360
210	<b>TV604</b>	1.418
220	<b>TV605</b>	1.465
230	<b>TV606</b>	1.510
240	<b>TV607</b>	1.546

Breite bis	Bestell-Nr.	Glas Extrahell
70	<b>TV340</b>	680
80	<b>TV341</b>	740
90	<b>TV342</b>	787
100	<b>TV343</b>	843
110	<b>TV344</b>	894
120	<b>TV345</b>	950
130	<b>TV346</b>	998
140	<b>TV347</b>	1.061
150	<b>TV348</b>	1.106
160	<b>TV349</b>	1.151
170	<b>TV350</b>	1.197
180	<b>TV351</b>	1.265
190	<b>TV352</b>	1.315
200	<b>TV353</b>	1.360
210	<b>TV354</b>	1.418
220	<b>TV355</b>	1.465
230	<b>TV356</b>	1.510
240	<b>TV357</b>	1.546

**Aufpreis für zusätzlichen Beckenausschnitt**

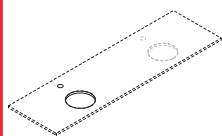

Bestell-Nr.	Preis
<b>MG154</b>	<b>83</b>

**Hinweis:** Für Zwischenmaße wird die nichtgrößere Breite berechnet, z.B. Breite 154 cm = Preis für 160 cm.

**Hinweis:** Für Zwischenmaße wird die nichtgrößere Breite berechnet, z.B. Breite 154 cm = Preis für 160 cm.

Fugenlose Möbel-Waschtische zur Auflage auf Unterschränken

**T.46**

Inklusive:  
(1 Armaturenbohrung)

**Reduzierte Tiefen ohne Aufpreis.**

Wählbare Beckenformen siehe auf Seite 123

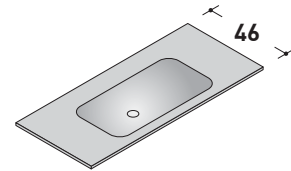

Bei einer größeren Breite als in der Tabelle angegeben - bitte im Werk anfragen.

GERADE Kanten



Breite bis	Bestell-Nr.	Glas Extrahell
70	<b>TV630</b>	1.290
80	<b>TV631</b>	1.346
90	<b>TV632</b>	1.394
100	<b>TV633</b>	1.457
110	<b>TV634</b>	1.513
120	<b>TV635</b>	1.573
130	<b>TV636</b>	1.623
140	<b>TV637</b>	1.691
150	<b>TV638</b>	1.741
160	<b>TV639</b>	1.802
170	<b>TV640</b>	1.864
180	<b>TV641</b>	1.913
190	<b>TV642</b>	1.968
200	<b>TV643</b>	2.024
210	<b>TV644</b>	2.092
220	<b>TV645</b>	2.141
230	<b>TV646</b>	2.197
240	<b>TV647</b>	2.252

Hinweis: Für Zwischenmaße wird die nichtgrößere Breite berechnet, z.B. Breite 154 cm = Preis für 160 cm.

**T.51,5**

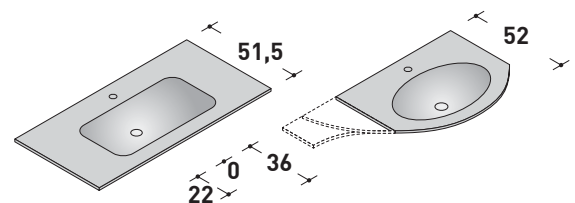

Breite bis	Bestell-Nr.	Glas Extrahell
70	<b>TV400</b>	1.329
80	<b>TV401</b>	1.386
90	<b>TV402</b>	1.437
100	<b>TV403</b>	1.501
110	<b>TV404</b>	1.559
120	<b>TV405</b>	1.622
130	<b>TV406</b>	1.672
140	<b>TV407</b>	1.743
150	<b>TV408</b>	1.793
160	<b>TV409</b>	1.857
170	<b>TV410</b>	1.921
180	<b>TV411</b>	1.972
190	<b>TV412</b>	2.029
200	<b>TV413</b>	2.086
210	<b>TV414</b>	2.155
220	<b>TV415</b>	2.207
230	<b>TV416</b>	2.264
240	<b>TV417</b>	2.321

Hinweis: Für Zwischenmaße wird die nichtgrößere Breite berechnet, z.B. Breite 154 cm = Preis für 160 cm.

**Aufpreis für zusätzliches integriertes Becken**

Bestell-Nr.	Preis
<b>MG304</b>	682



Preisgruppen		
Kategorie 1	Kategorie 2	Kategorie 3
<p><b>Natürlicher Marmor</b> Bianco Carrara</p>	<p><b>Natürlicher Marmor</b> Calacatta</p> <p><b>Natürlicher Quarz</b> Stellar White Neptune Carrara Mercury Grey Pluto Black Mars Brown</p>	<p><b>Exotischer Marmor</b> Pietra Grey</p>



Bianco Carrara



Calacatta



Stellar White



Neptune Carrara

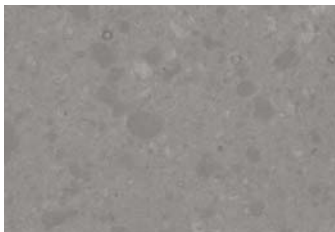

Mercury Grey



Pluto Black

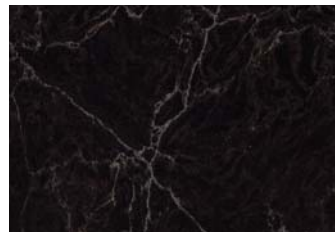

Mars Brown



Pietra Grey

## MARMOR & QUARZ

Natürliche Materialien, die aufgrund ihrer Natürlichkeit völlig unterschiedlich ausfallen können. Zufällig Einschlüsse und Texturen sind ein Merkmal der Natürlichkeit.

### QUARTZ

Hervorragende technische und strukturelle Eigenschaften im Vergleich zu Naturstein. Quarzpartikel werden mit Polyesterharz gemischt und unter Vakuum in einem Hochleistungssofen zu hoher Dichte gebrannt.

### Pflegehinweise:

Reinigen Sie diese Materialien keinesfalls mit scheuernden Pflegemitteln. Alkalische Produkte sind zu vermeiden, ebenfalls stehendes Wasser oder sehr kalkhaltiges Wasser. Für deutlich mehr Pflegeleichtigkeit empfehlen wir unser Material GRESS.

### WICHTIG:

Alle Platten werden mit 10 mm Überstand an beiden Seiten gefertigt. Geben Sie bei der Bestellung sicherheitshalber immer an, ob das konfigurierte Möbel mit Platte **frei steht** oder an einer **Wand anschlagen** soll.

	Preisgruppen		
	Kategorie 1	Kategorie 2	Kategorie 3

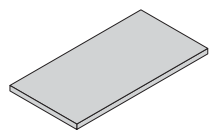

Waschtischplatten / Abdeckplatten OHNE AUSSCHNITT- Stärke 2 cm - pro Lfm.

GERADE Kanten



T	B	Bestell-Nr.	Kategorie 1	Kategorie 2	Kategorie 3
<b>35,5</b>	Lfm.	<b>TM102</b>	249	633	292
<b>40</b>	Lfm.	<b>TM103</b>	268	682	315
<b>46</b>	Lfm.	<b>TM108</b>	348	820	394
<b>51,5</b>	Lfm.	<b>TM104</b>	367	853	414

Waschtischplatten-fugenlose Waschtische

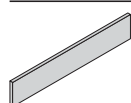

Wischleisten, Preis pro Lfm.

GERADE Kanten



H	B	Bestell-Nr.	Kategorie 1	Kategorie 2	Kategorie 3
4-9	Lfm.	<b>ATM11</b>	85	178	90
10-24	Lfm.	<b>ATM12</b>	163	358	178
25-35	Lfm.	<b>ATM13</b>	249	633	292

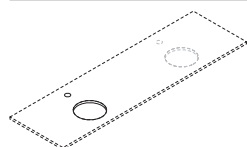

Aufpreis für zweites Beckenausschnitt (ohne Kantenbearbeitung) für Halb-Einbaubecken und Auflagebecken.

**Armaturenbohrung (falls gewünscht) ohne Aufpreis inklusive**

Bestell-Nr.	Preis
je <b>MG153</b>	98

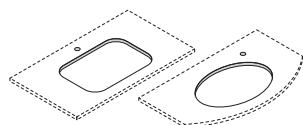

Aufpreis für zweiten Beckenausschnitt (mit Kantenbearbeitung) für Unterbaubecken.

**Armaturenbohrung (falls gewünscht) ohne Aufpreis inklusive**

Bestell-Nr.	Preis
je <b>MG200</b>	262

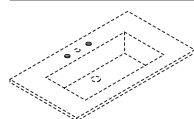

Aufpreis für Bohrung 3-Loch-Armatur.

Bestell-Nr.	Preis
je <b>MG250</b>	64

	<b>PREIS</b>
--	--------------

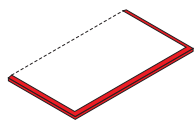

Aufpreis für Facettenschliff (Preis pro lfM)

Planungsbeispiel für die Kalkulation einer Schrank-Kombination (A+B+C).

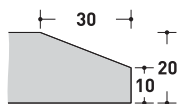

Bestell-Nr.	Preis
je <b>MGB01</b>	119

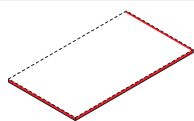

Aufpreis für Halbstab-Profil (Preis pro lfM), nur bei Waschtischen für Halb-Einbaubecken.

Planungsbeispiel für die Kalkulation einer Schrank-Kombination (A+B+C).

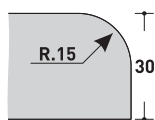

Bestell-Nr.	Preis
je <b>MGB02</b>	119

# Waschtischplatten / Abdeckplatten **MARMOR** und **QUARZ**

St. **2** cm

Waschtischplatten für Auflagebecken und  
Auflagebecken (Halbeinbau).

**T.35,5**

Inklusive:

- 1 Beckenausschnitt (Position wählbar)
- 1 Armaturenlochbohrung (auch ohne möglich)

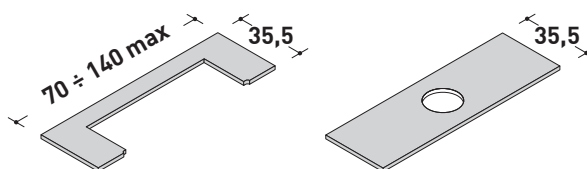

GERADE Kanten



**Zusätzliche Beckenausschnitte**  
siehe Seite 131

Breite bis	Bestell-Nr.	Kategorie 1	Kategorie 2	Kategorie 3
70	<b>TM120</b>	255	601	313
80	<b>TM121</b>	279	658	335
90	<b>TM122</b>	301	715	366
100	<b>TM123</b>	325	777	394
110	<b>TM124</b>	347	824	425
120	<b>TM125</b>	369	894	450
130	<b>TM126</b>	406	955	491
140	<b>TM127</b>	437	1.009	546
150	<b>TM128</b>	451	1.049	563
160	<b>TM129</b>	467	1.117	575
170	<b>TM130</b>	509	1.194	622
180	<b>TM131</b>	543	1.257	656
190	<b>TM132</b>	579	1.305	692
200	<b>TM133</b>	649	1.362	766
210	<b>TM134</b>	717	1.411	838
220	<b>TM135</b>	785	1.487	909
230	<b>TM136</b>	851	1.537	984
240	<b>TM137</b>	920	1.601	1.059

**Hinweis:** Für Zwischenmaße wird die nichtgrößere Breite berechnet, z.B. Breite 154 cm = Preis für 160 cm.

Waschtischplatten für Auflagebecken und  
Auflagebecken (Halbeinbau).

**T.40**

Inklusive:

- 1 Beckenausschnitt (Position wählbar)
- 1 Armaturenlochbohrung (auch ohne möglich)

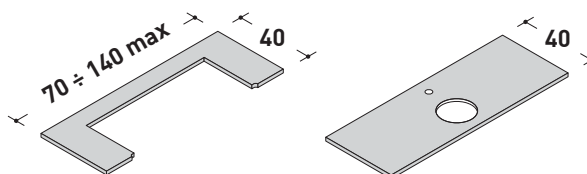

GERADE Kanten



**Zusätzliche Beckenausschnitte**  
siehe Seite 131

Breite bis	Bestell-Nr.	Kategorie 1	Kategorie 2	Kategorie 3
70	<b>TM580</b>	262	632	323
80	<b>TM581</b>	288	691	346
90	<b>TM582</b>	311	752	378
100	<b>TM583</b>	335	817	406
110	<b>TM584</b>	358	866	437
120	<b>TM585</b>	380	939	465
130	<b>TM586</b>	420	1.004	506
140	<b>TM587</b>	451	1.060	563
150	<b>TM588</b>	466	1.103	580
160	<b>TM589</b>	481	1.174	593
170	<b>TM590</b>	524	1.254	642
180	<b>TM591</b>	560	1.320	676
190	<b>TM592</b>	597	1.371	714
200	<b>TM593</b>	669	1.432	789
210	<b>TM594</b>	739	1.482	864
220	<b>TM595</b>	809	1.561	938
230	<b>TM596</b>	876	1.615	1.015
240	<b>TM597</b>	948	1.681	1.091

**Hinweis:** Für Zwischenmaße wird die nichtgrößere Breite berechnet, z.B. Breite 154 cm = Preis für 160 cm.

Waschtischplatten für Auflagebecken

**T.46**

Inklusive:  
 1 Beckenausschnitt (Position wählbar)  
 1 Armaturenlochbohrung (auch ohne möglich)

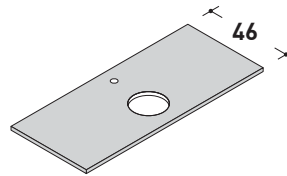

GERADE Kanten



Zusätzliche Beckenausschnitte  
 siehe Seite 131

Breite bis	Bestell-Nr.	Kategorie 1	Kategorie 2	Kategorie 3
70	<b>TM600</b>	481	750	470
80	<b>TM601</b>	506	828	515
90	<b>TM602</b>	541	907	558
100	<b>TM603</b>	577	985	601
110	<b>TM604</b>	619	1.064	644
120	<b>TM605</b>	658	1.140	688
130	<b>TM606</b>	697	1.219	731
140	<b>TM607</b>	740	1.297	774
150	<b>TM608</b>	780	1.377	817
160	<b>TM609</b>	795	1.455	861
170	<b>TM610</b>	849	1.532	905
180	<b>TM611</b>	875	1.611	946
190	<b>TM612</b>	905	1.689	989
200	<b>TM613</b>	1.087	1.768	1.033
210	<b>TM614</b>	1.136	1.846	1.075
220	<b>TM615</b>	1.183	1.925	1.119
230	<b>TM616</b>	1.232	2.001	1.161
240	<b>TM617</b>	1.281	2.081	1.206

Hinweis: Für Zwischenmaße wird die nichtgrößere Breite berechnet, z.B. Breite 154 cm = Preis für 160 cm.

Waschtischplatten für Auflagebecken

**T.51,5**

Inklusive:  
 1 Beckenausschnitt (Position wählbar)  
 1 Armaturenlochbohrung (auch ohne möglich)

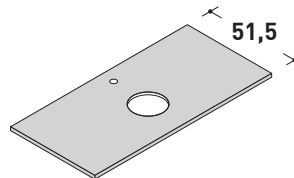

GERADE Kanten



Zusätzliche Beckenausschnitte  
 siehe Seite 131

Breite bis	Bestell-Nr.	Kategorie 1	Kategorie 2	Kategorie 3
70	<b>TM150</b>	494	780	484
80	<b>TM151</b>	522	862	531
90	<b>TM152</b>	557	944	575
100	<b>TM153</b>	593	1.026	619
110	<b>TM154</b>	636	1.107	664
120	<b>TM155</b>	677	1.187	708
130	<b>TM156</b>	717	1.270	753
140	<b>TM157</b>	762	1.351	797
150	<b>TM158</b>	803	1.433	841
160	<b>TM159</b>	819	1.514	887
170	<b>TM160</b>	874	1.595	931
180	<b>TM161</b>	901	1.678	975
190	<b>TM162</b>	931	1.759	1.019
200	<b>TM163</b>	1.120	1.841	1.064
210	<b>TM164</b>	1.170	1.922	1.108
220	<b>TM165</b>	1.218	2.005	1.153
230	<b>TM166</b>	1.270	2.085	1.196
240	<b>TM167</b>	1.319	2.166	1.242

Hinweis: Für Zwischenmaße wird die nichtgrößere Breite berechnet, z.B. Breite 154 cm = Preis für 160 cm.

Waschtischplatten für Unterbaubecken

**T.51,5**

Inklusive:

1 Beckenausschnitt (Position wählbar)

1 Armaturenlochbohrung (auch ohne möglich)

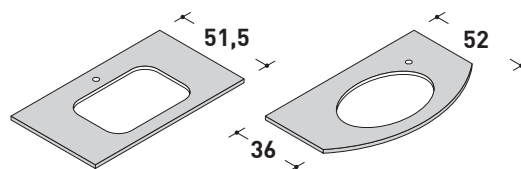

GERADE Kanten



**Zusätzliche Beckenausschnitte**  
siehe Seite 131

Breite bis	Bestell-Nr.	Kategorie 1	Kategorie 2	Kategorie 3
70	<b>TM250</b>	509	977	570
80	<b>TM251</b>	543	1.056	616
90	<b>TM252</b>	579	1.137	658
100	<b>TM253</b>	613	1.219	704
110	<b>TM254</b>	656	1.302	750
120	<b>TM255</b>	691	1.382	794
130	<b>TM256</b>	731	1.462	838
140	<b>TM257</b>	777	1.545	884
150	<b>TM258</b>	808	1.627	928
160	<b>TM259</b>	832	1.709	972
170	<b>TM260</b>	889	1.790	1.016
180	<b>TM261</b>	917	1.872	1.061
190	<b>TM262</b>	944	1.953	1.106
200	<b>TM263</b>	1.136	2.035	1.149
210	<b>TM264</b>	1.184	2.117	1.194
220	<b>TM265</b>	1.235	2.198	1.239
230	<b>TM266</b>	1.290	2.279	1.283
240	<b>TM267</b>	1.339	2.360	1.328

Hinweis: Für Zwischenmaße wird die nichtgrößere Breite berechnet, z.B. Breite 154 cm = Preis für 160 cm.

Waschtischplatten-  
fugenlose Waschtische

---

## Fragen zur Preisliste und zum Sortiment? Wir helfen Ihnen - kontaktieren Sie uns.

Gerne erhalten Sie auch Zugang zu Videos, die Ihnen den Einstieg in das individual Sortiment und die Unterlagen erleichtern.

Kennen Sie schon 3Cad, die Planungssoftware von Puntotre, mit der Sie blitzschnell individuelle Waschplätze inklusive sofortiger Preisklarheit konfigurieren - auch in Sondermaßen? Fragen Sie uns!

Waschplatz-Experten Zentrale Stuttgart | Bad Direkt  
Deutsche Werksausstellung & Trainingszentrum  
Kammererstraße 8  
D-71636 Ludwigsburg

Telefon: 07141 1421692  
service@waschplatz-experten.com  
www.waschplatz-experten.com/b2b



## Beispielplanung aus unserer Planungssoftware

Fugenloser Waschtisch mit asymmetrischem Becken, breitenvariabel automatisch errechnet, separater Schmink- und Föhnplatz, Hochschränken und Spiegel.

Inklusive sofortiger Preisanzeige und direkter Bestellmöglichkeit in der Produktion



# Möbelwaschtische - Auflegewaschtische In Standardmaßen-/Ausführungen

TIPP: Verwenden Sie für deutlich mehr Individualität statt Standard-Möbelwaschtischen unsere fugenlosen Waschtischen in variabler Breite, mit wählbaren Beckenformen, in zahlreichen Tiefen, Materialien und Dekoren. Übersicht auf Seite 38-39.

Wir unterstützen Sie gerne bei der Konfiguration, rufen Sie uns an: +49 7141 14216-92.



PUNTOTRE



# Möbelwaschtische FOURTY 2

Keramik

T. 40,5 cm

Abmessungen in cm.  
Zulässige Toleranzen +/-0,6 %.

Preis

Lieferung OHNE Ablaufgarnitur

Waschtisch FOURTY 2  
Keramik Weiß glänzend  
1 Armaturenbohrung  
Becken MIT Überlaufloch.

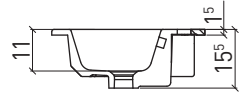
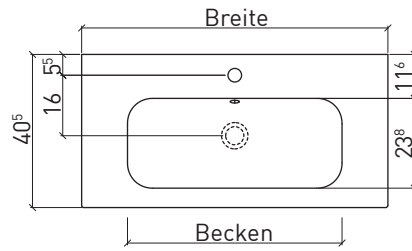

Breite	Becken	Bestell-Nr.	Preis
61	46,8	<b>CC06040</b>	366
81	56,8	<b>CC08040</b>	468
101	76,8	<b>CC10040</b>	574

Doppel-Waschtisch FOURTY 2  
Keramik Weiß glänzend  
2 Armaturenbohrungen  
Becken MIT Überlaufloch.

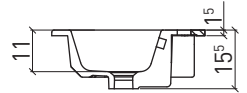
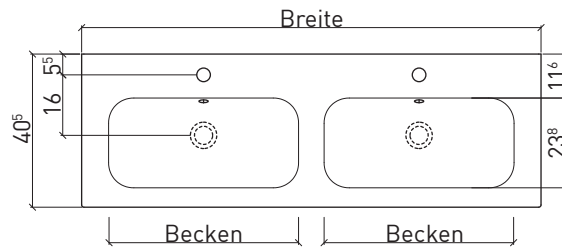

Breite	Becken	Bestell-Nr.	Preis
121,5	50	<b>CC12040D</b>	840

Abmessungen in cm.  
Zulässige Toleranzen +/-0,3 %.

Preis

Lieferung OHNE Ablaufgarnitur

Waschtisch SMALL

Mineraltek Weiß glänzend  
1 Armaturenbohrung  
Becken MIT Überlaufloch.

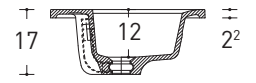
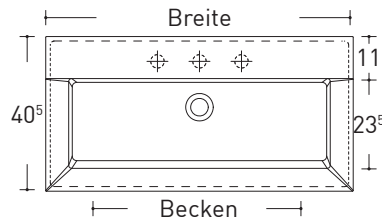

Breite	Becken	Bestell-Nr.	Preis
60,5	48,5	<b>CM06040</b>	317
80,5	68,5	<b>CM08040</b>	438
100,5	88,5	<b>CM10040</b>	484

Doppel-Waschtisch SMALL

Mineraltek Weiß glänzend  
2 Armaturenbohrungen  
Becken MIT Überlaufloch.

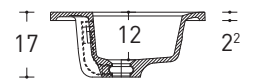
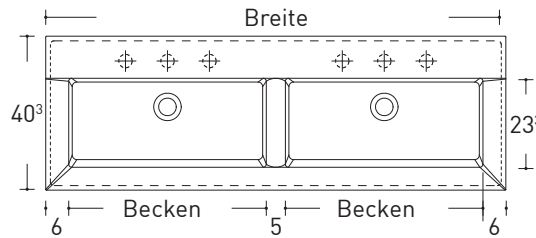

Breite	Becken	Bestell-Nr.	Preis
120,5	51,8	<b>CM12040D</b>	685

## Möbelwaschtische SPEED

Mineraltek

T. 46 cm

	<b>Preis</b>
	<b>Lieferung OHNE Ablaufgarnitur</b>

Waschtisch SPEED  
 Mineraltek Weiß matt  
 1 Armaturenbohrung  
 Becken MIT Überlaufloch.

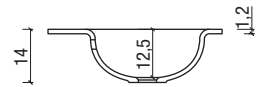
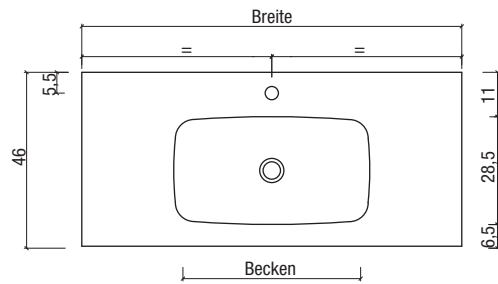

Lieferbar OHNE  
 Armaturenbohrung.  
 Mit Aufpreis.  
 Lieferzeit 4 Wochen

Bestell-Nr.	Preis
<b>MG315</b>	€. 116

Breite	Becken	Bestell-Nr.	Preis
60,5	52	<b>CM4060</b>	288
70,5	52	<b>CM4070</b>	357
80,5	52	<b>CM4080</b>	392
90,5	52	<b>CM4090</b>	413
100,5	52	<b>CM4100</b>	436
120,5	52	<b>CM4120</b>	505

## Möbelwaschtische SLIM

Keramik

T. 46,2 cm

	<b>Preis</b>
	<b>Lieferung OHNE Ablaufgarnitur</b>

Waschtisch SLIM  
 Weiß matt Oberfläche: Lieferung 6 Wochen  
 Keramik Weiß glänzend und matt  
 1 Armaturenbohrung  
 Becken MIT Überlaufloch.

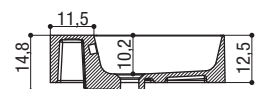
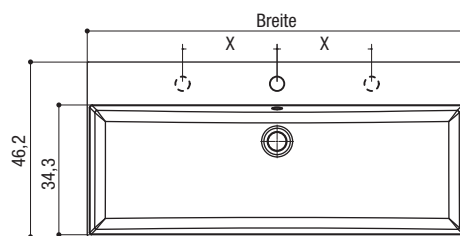

Aufpreis für zweiten  
 Armaturenbohrung.  
 (Lieferzeit 6 Wochen)

Bestell-Nr.	Preis
<b>MG272</b>	42

B	X	Bestell-Nr.	Weiss Hochglanz	Bestell-Nr.	Weiss Matt
50,4	10	<b>CS05040</b>	347	<b>CS05041</b>	492
60,4	10	<b>CS06040</b>	352	<b>CS06041</b>	500
80,4	10	<b>CS08040</b>	472	<b>CS08041</b>	671
100,4	25	<b>CS10040</b>	583	<b>CS10041</b>	828
120,4	33	<b>CS12040</b>	689	<b>CS12041</b>	977

<b>Preis</b>
<b>Lieferung OHNE Ablaufgarnitur</b>

Waschtisch SOFT

Keramik Weiß glänzend und matt  
1 Armaturenbohrung  
Becken MIT Überlaufloch.

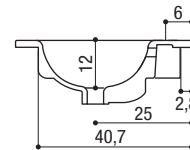
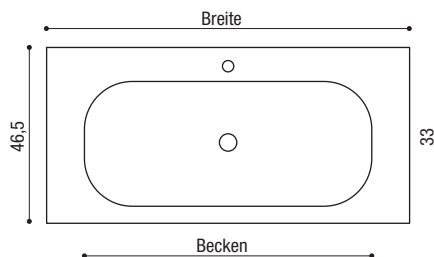

Lieferbar OHNE  
Armaturenbohrung.  
Mit Aufpreis.  
Lieferzeit 4 Wochen

Bestell-Nr.	Preis
<b>MG315</b>	€ 116

Breite	Becken	Bestell-Nr.	Weiss Hochglanz	Bestell-Nr.	Weiss Matt
61	53	<b>CC7061</b>	318	<b>CC8061</b>	403
71	63	<b>CC7071</b>	371	<b>CC8071</b>	469
81	67	<b>CC7081</b>	422	<b>CC8081</b>	535
91	77	<b>CC7091</b>	473	<b>CC8091</b>	602
101	81	<b>CC7101</b>	522	<b>CC8101</b>	668
121	93	<b>CC7121</b>	757	<b>CC8121</b>	962

Waschtisch SOFT mit Becken asymmetrisch.

Ausführung rechts oder links  
Keramik Weiß glänzend und matt  
1 Armaturenbohrung  
Becken MIT Überlaufloch.

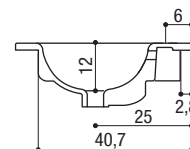
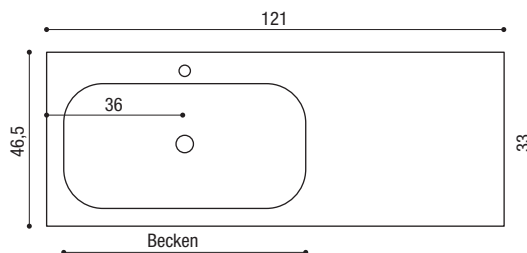

Breite	Becken	Bestell-Nr.	Weiss Hochglanz	Bestell-Nr.	Weiss Matt
121	64	<b>CC7123 Li</b>	781	<b>CC8123 Li</b>	990
121	64	<b>CC7124 Re</b>	781	<b>CC8124 Re</b>	990

Ausführung links

Doppel-Waschtisch SOFT.

Keramik Weiß glänzend und matt  
2 Armaturenbohrungen  
Becken MIT Überlaufloch.

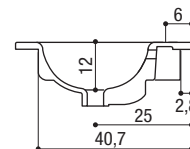
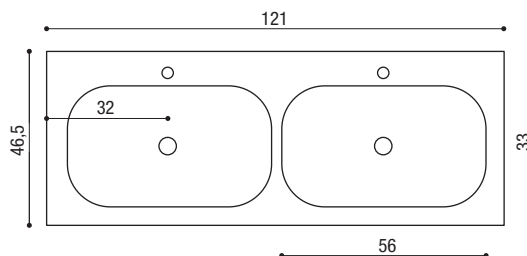

Breite	Becken	Bestell-Nr.	Weiss Hochglanz	Bestell-Nr.	Weiss Matt
121	56	<b>CC7122</b>	781	<b>CC8122</b>	990

# Möbelwaschtische SUN

Keramik

T. 46,5 cm

**Hinweis:** Bei Keramik-Waschtischen sind produktionsbedingt Unebenheiten und gewisse Toleranzen nicht zu vermeiden. **TIPP:** Wählen Sie unsere fugenlosen Waschtische, wir zeigen Ihnen bei Bedarf gerne die blitzschnelle Errechnung. **Waschplatz-Experten-Zentrale: +49 7141 1421692**

Preis
<b>Lieferung OHNE Ablaufgarnitur</b>

## Waschtisch SUN

Keramik Weiß glänzend  
1 Armaturenbohrung  
Becken MIT Überlaufloch.

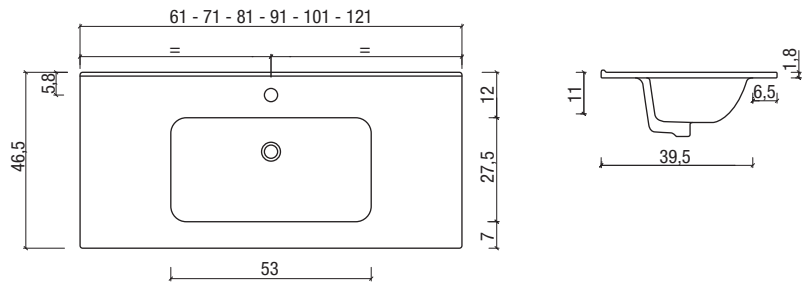

Breite	Becken	Bestell-Nr.	Preis
61	44	<b>CS13010</b>	194
71	52	<b>CS13012</b>	224
81	53	<b>CS13015</b>	238
91	53	<b>CS13016</b>	258
101	53	<b>CS13020</b>	277
121	53	<b>CS13025</b>	363

## Doppel-Waschtisch SUN

Keramik Weiß glänzend.  
2 Armaturenbohrungen  
Becken MIT Überlaufloch.

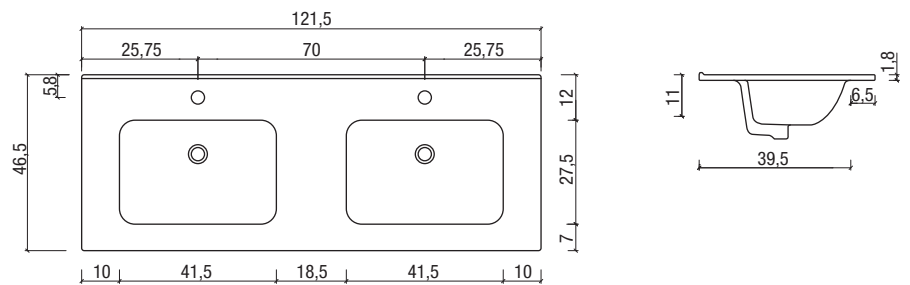

Breite	Becken	Bestell-Nr.	Preis
121	41,5	<b>CS13050</b>	398

Abmessungen in cm.  
Zulässige Toleranzen +/-0,6 %.

Preis

Lieferung OHNE Ablaufgarnitur

Waschtisch SQUARE

Keramik Weiß glänzend und matt  
1 Armaturenbohrung  
Becken MIT Überlaufloch.

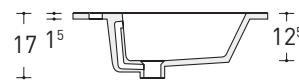
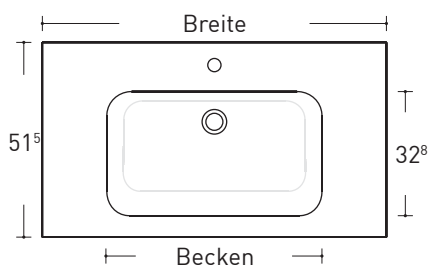

				Lieferzeit 6 Wochen	
Breite	Becken	Bestell-Nr.	Weiss Hochglanz	Bestell-Nr.	Weiss Matt
61	47,4	<b>CC5061</b>	332	<b>CC6061</b>	471
71	57	<b>CC5071</b>	373	<b>CC6071</b>	531
81	57	<b>CC5081</b>	412	<b>CC6081</b>	586
91	57	<b>CC5091</b>	457	<b>CC6091</b>	649
96	57	<b>CC5096</b>	500	<b>CC6096</b>	710
101	57	<b>CC5101</b>	545	<b>CC6101</b>	774
106	57	<b>CC5106</b>	601	<b>CC6106</b>	854
121	57	<b>CC5121</b>	695	<b>CC6121</b>	987

Hinweis: NICHT geeignet für  
Modelle Roma und Accademia

Waschtisch SQUARE mit Becken asymmetrisch.

Ausführung rechts oder links  
Keramik Weiß glänzend und matt  
1 Armaturenbohrung  
Becken MIT Überlaufloch.

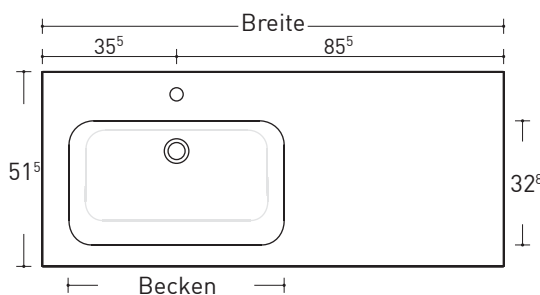

Ausführung links

Hinweis: NICHT geeignet für  
Modelle Roma und Accademia

				Lieferzeit 6 Wochen	
Breite	Becken	Bestell-Nr.	Weiss Hochglanz	Bestell-Nr.	Weiss Matt
106	57	<b>CC5107 Li</b>	674	<b>CC6107 Li</b>	957
106	57	<b>CC5108 Re</b>	674	<b>CC6108 Re</b>	957
121	57	<b>CC5111 Li</b>	789	<b>CC6111 Li</b>	1.121
121	57	<b>CC5112 Re</b>	789	<b>CC6112 Re</b>	1.121

Doppel-Waschtisch SQUARE

Keramik Weiß glänzend und matt  
2 Armaturenbohrungen  
Becken MIT Überlaufloch.

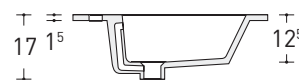
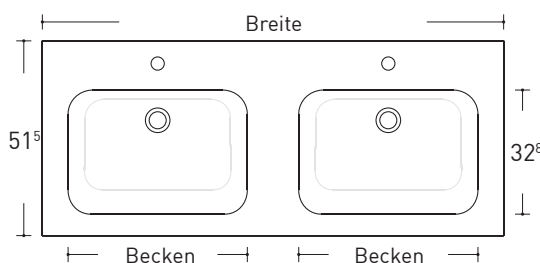

Hinweis: NICHT geeignet für  
Modelle Roma und Accademia

				Lieferzeit 6 Wochen	
Breite	Becken	Bestell-Nr.	Weiss Hochglanz	Bestell-Nr.	Weiss Matt
121	50	<b>CC5122</b>	840	<b>CC6122</b>	1.193

Abmessungen in cm.  
Zulässige Toleranzen +/-0,3 %.

Preis

Lieferung OHNE Ablaufgarnitur

Waschtisch VARIO

Mineraltek, weiß glänzend  
mit 1 Armaturenlochbohrung  
Becken OHNE Überlaufloch

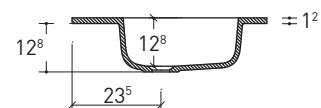
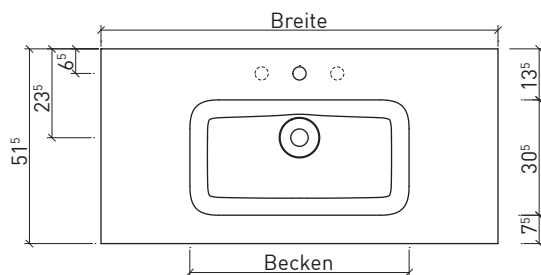

Lieferbar OHNE  
Armaturenbohrung. Mit Aufpreis.  
Lieferzeit 4 Wochen

Bestell-Nr.	Preis
<b>MG315</b>	€. 116

Breite	Becken	Bestell-Nr.	Preis
60,5	48	<b>CV0605</b>	338
70,5	55	<b>CV0705</b>	405
80,5	55	<b>CV0805</b>	458
90,5	55	<b>CV0905</b>	477
95,5	55	<b>CV0955</b>	490
100,5	55	<b>CV1025</b>	515
105,5	55	<b>CV1055</b>	531
120,5	55	<b>CV1205</b>	591

Waschtisch VARIO mit Becken assymetrisch.

Ausführung rechts oder links  
Mineraltek, weiß glänzend  
mit 1 Armaturenlochbohrung  
Becken OHNE Überlaufloch

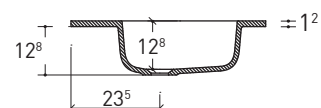
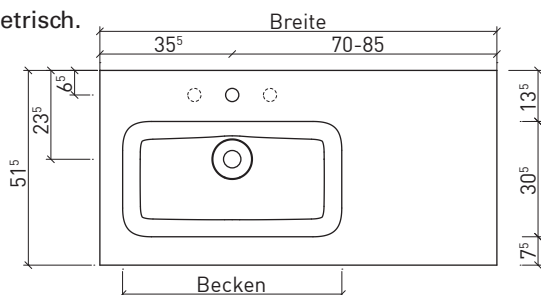

Lieferbar OHNE  
Armaturenbohrung. Mit Aufpreis.  
Lieferzeit 4 Wochen

Bestell-Nr.	Preis
<b>MG315</b>	€. 116

Ausführung links

Breite	Becken	Bestell-Nr.	Preis
105,5	55	<b>CV1056 Li</b>	531
105,5	55	<b>CV1057 Re</b>	531
120,5	55	<b>CV1206 Li</b>	591
120,5	55	<b>CV1207 Re</b>	591

Doppel-Waschtisch VARIO

Mineraltek Weiß glänzend  
2 Armaturenbohrungen  
Becken OHNE Überlaufloch.

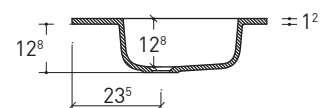
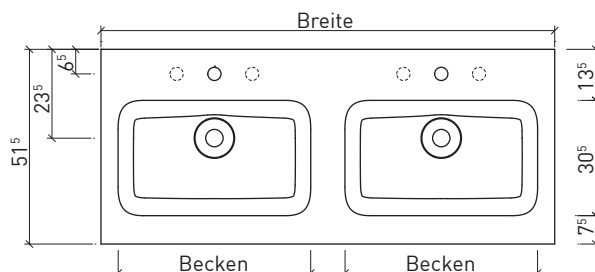

Lieferbar OHNE  
Armaturenbohrung. Mit Aufpreis.  
Lieferzeit 4 Wochen

Bestell-Nr.	Preis
<b>MG315</b>	€. 116

Breite	Becken	Bestell-Nr.	Preis
121	51	<b>CV1205D</b>	724

Abmessungen in cm.  
Zulässige Toleranzen +/-0,3 %.

Preis
<b>Lieferung OHNE Ablaufgarnitur</b>

Möbelwaschtische **MONOBLOCCO**

Ocritech® Weiß matt  
1 Armaturenbohrung  
Becken OHNE Überlaufloch.

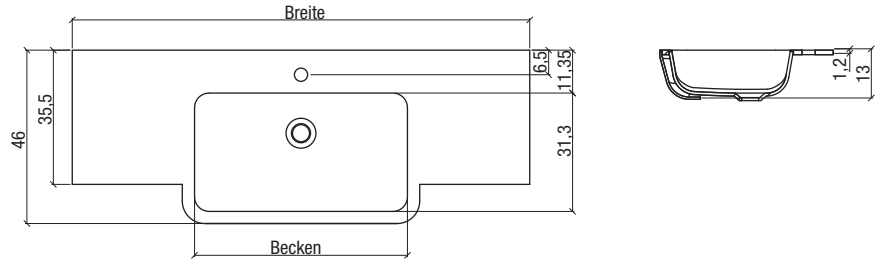

Breite	Becken	Bestell-Nr.	Preis
71	56	<b>COC2079</b>	<b>668</b>
81	56	<b>COC2080</b>	<b>818</b>
101	56	<b>COC2081</b>	<b>880</b>
121	56	<b>COC2082</b>	<b>964</b>

Möbelwaschtische  
Auflegebecken

Möbelwaschtische **MINI**

Preis
<b>Lieferung OHNE Ablaufgarnitur</b>

Waschtisch **MINI**  
Ausführung rechts oder links  
Keramik Weiß glänzend  
1 Armaturenbohrung  
Becken MIT Überlaufloch.

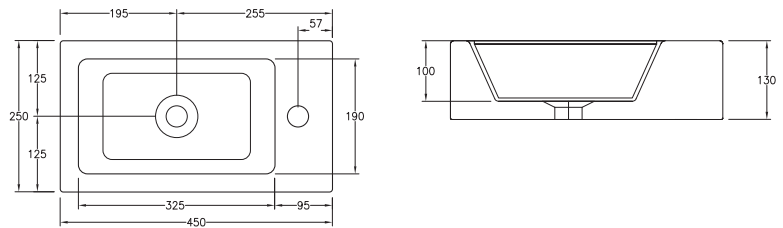

Breite	Becken	Bestell-Nr.	Preis
45	32,5	<b>LB602</b>	<b>303</b>



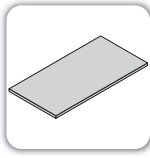

Abdeckplatte in Betacryl, Weiß matt, Tiefe 51,3 cm, als Ergänzung bei einer Kombination mit einem WRAP-Waschtisch.  
 Bestell.-Nr. **TB104** - € 517 Lfm.  
 Alternativ-Abdeckplatte siehe in dieser Preisliste.

Preis	
<b>Integrierter Ablauf</b>	

Waschtisch WRAP 1 mit einem seitlich offenem Handtuchfach, Becken mit 1 Armaturenbohrung an der Seite, rechts oder links  
**Betacryl und Ocritech Weiß matt**  
 1 Seitenarmaturenbohrung  
 Becken mit Schlitzablauf  
 Ausführung Rechts oder Links

Ausführung links

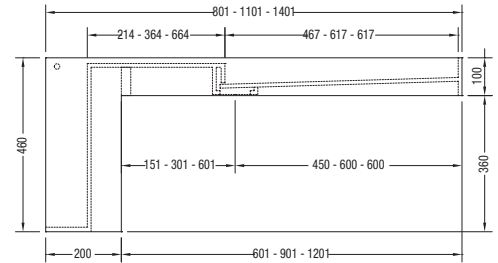
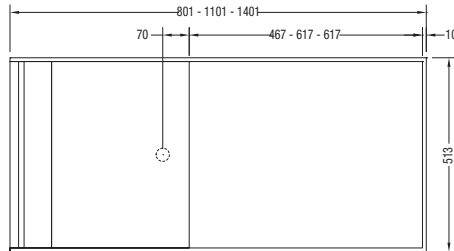
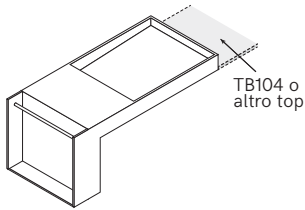

Handtuchhalter **NUR**  
 Schwarz matt

Breite	Becken	Bestell-Nr.	Betacryl	Bestell-Nr.	Ocritech
80	46,7	<b>COL140</b>	2.046	<b>COL142</b>	1.505
110	61,7	<b>COL145</b>	2.218	<b>COL147</b>	1.765
140	61,7	<b>COL150</b>	2.482	<b>COL152</b>	2.139

Waschtisch WRAP 2 mit einem seitlich offenem Handtuchfach, Becken mit 1 Armaturenbohrung hinten mittig  
**Betacryl und Ocritech Weiss matt**  
 1 Armaturenbohrung hinten mittig  
 Becken mit Schlitzablauf  
 Ausführung Rechts oder Links

Ausführung links

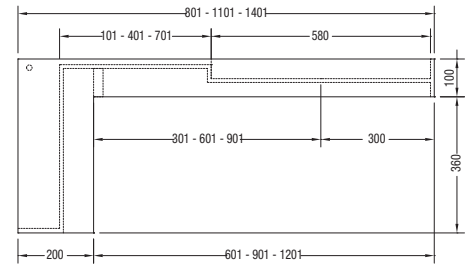
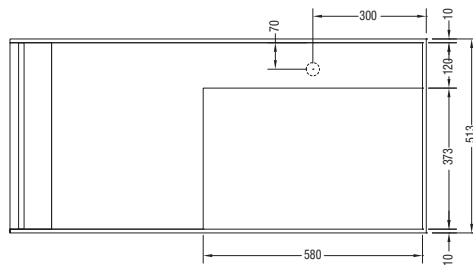
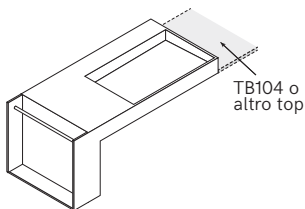

Handtuchhalter **NUR**  
 Schwarz matt

Breite	Becken	Bestell-Nr.	Betacryl	Bestell-Nr.	Ocritech
80	58	<b>COL160</b>	2.266	<b>COL162</b>	1.752
110	58	<b>COL165</b>	2.460	<b>COL167</b>	1.866
140	58	<b>COL170</b>	2.746	<b>COL172</b>	2.244

Waschtisch WRAP 1, Becken mit 1 Armaturenbohrung an der Seite (Beispiel)

Waschtisch WRAP 2, Becken mit 1 Armaturenbohrung hinten mittig (Beispiel)

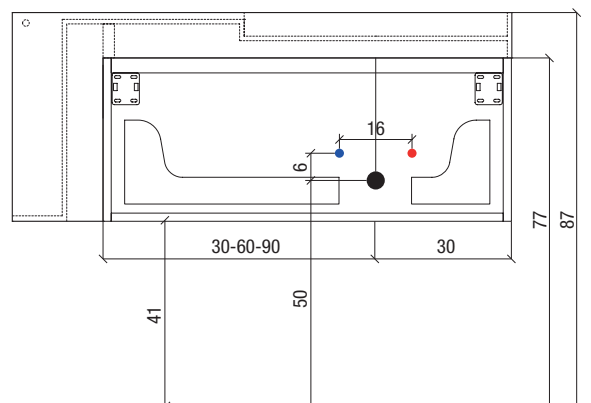
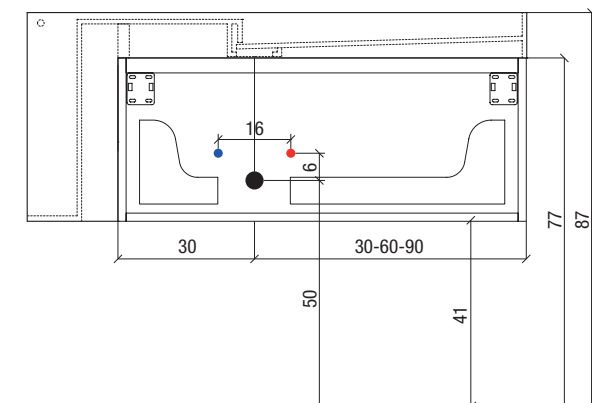

<p><b>Abmessungen in cm.</b> Zulässige Toleranzen +/-0,3 %.</p> <ul style="list-style-type: none"> <li>• Armaturenbohrung nur bodenstehend oder mit Wandauslauf</li> <li>② Siehe Farbpalette auf Seite 148</li> </ul>	<b>Preis</b>	

Aufsatzwaschtisch KIMMY aus Solid  
Solid Matt  
Becken OHNE Überlaufloch.

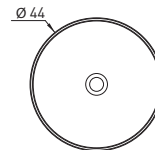
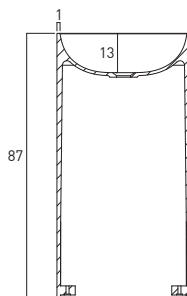

	Bestell-Nr.	Preis
Weiß matt	<b>LB788</b>	1.403
Matt Farbig	② <b>LB789</b>	2.079 <b>① Lieferung 7 Wochen</b>

Aufsatzwaschtisch KIMMY MIX aus Solid mit Armaturenbohrung.  
Solid Matt  
Becken MIT Überlaufloch.

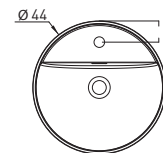
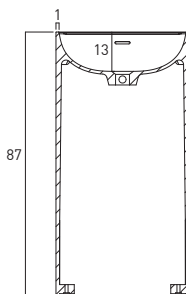

	Bestell-Nr.	Preis
Weiß matt	<b>LB790</b>	1.485
Matt Farbig	② <b>LB791</b>	2.167 <b>① Lieferung 7 Wochen</b>

Aufsatzwaschtisch ARENA aus Solid  
Solid Matt  
Becken OHNE Überlaufloch.

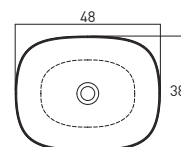
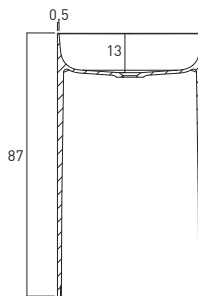

	Bestell-Nr.	Preis
Weiß matt	<b>LB792</b>	1.502
Matt Farbig	② <b>LB793</b>	2.178 <b>① Lieferung 7 Wochen</b>

Aufsatzwaschtisch ARENA MIX aus Solid mit Armaturenbohrung.  
Solid Matt  
Becken MIT Überlaufloch.

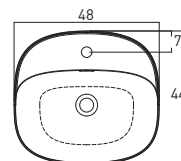
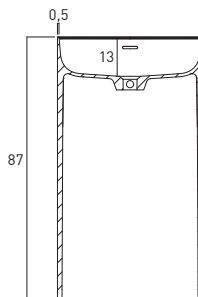

	Bestell-Nr.	Preis
Weiß matt	<b>LB794</b>	1.593
Matt Farbig	② <b>LB795</b>	2.272 <b>① Lieferung 7 Wochen</b>

**Lieferbare Ausführungen - NUR matte Farben**

**Version COLOR**  
**Lieferung 6 Wochen**

**HINWEIS:**

Die angegebenen Farben können materialbedingt von den entsprechenden Möbelfarben abweichen.

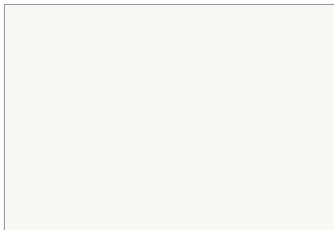

Compact (solid) Weiß matt

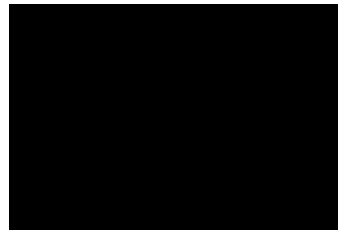

Compact (gelcoat) Schwarz

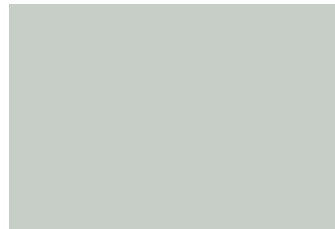
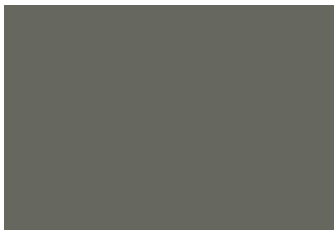
**L055M** Sahara**L056M** Argilla**L006M** Lichtgrau**L012M** Staubgrau**L016M** Quarzgrau**L019M** Graphitgrau**L059M** Minio**L058M** Japur**L060M** Salbeigrün**L061M** Comodoro**L054M** Bruma**L048M** Ozeanblau

**COMPACT®** (ähnlich Corian) besteht hauptsächlich aus mineralischen Füllstoffen, Aluminium, gebunden durch hochreine Harze. COMPACT® ist ein sehr hygienisches und langlebiges Material.

Erhältlich sind die Möbelwaschtische COLOR auf der nachfolgenden Seite in COMPACT® in weiß matt und weiteren Farben.

Pflegehinweis:

Die weiß-matte Ausführung kann problemlos poliert/abgeschliffen werden.

Die farbigen Ausführungen sind mit Gelcoat beschichtet und dürfen nur mit einem weichen Tuch und neutralem Reiniger gepflegt werden.

**WICHTIG: Darf maximal 50 Grad Celsius ausgesetzt werden.**

	<b>Preis</b>
	<b>Lieferung OHNE Ablaufgarnitur</b>

**Waschtisch COLOR**

- 1 Armaturenbohrung
- Ablaufgarnitur mit abnehmbarer Abdeckung in Standardfarbe
- Ablaufgarnitur permanent offen standard
- Becken OHNE Überlaufloch

Aufpreis für zweiten Armaturenbohrung.  
(Lieferzeit 6 Wochen)

Bestell-Nr.	Preis
<b>MG272</b>	<b>42</b>

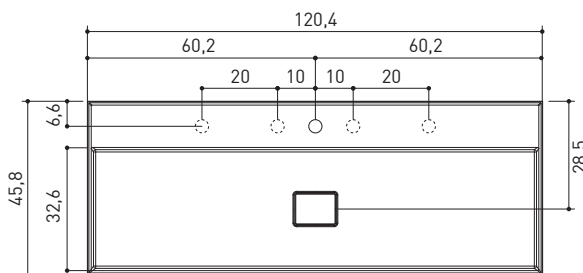
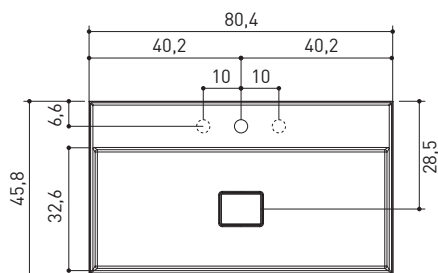
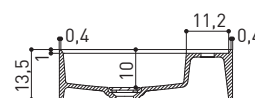
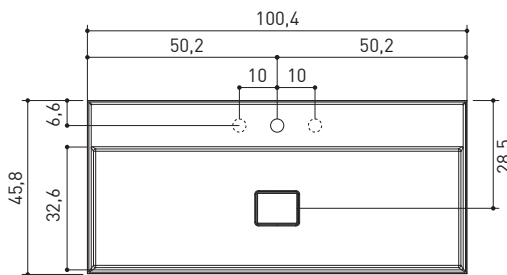
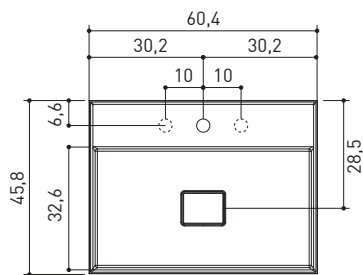
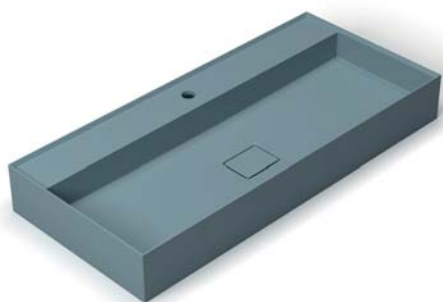

B	H	Bestell-Nr.	Weiss Matt	Bestell-Nr.	Farbig
60,4	13,5	<b>CC4060</b>	464	<b>CC4065</b>	671
80,4	13,5	<b>CC4080</b>	565	<b>CC4085</b>	819
100,4	13,5	<b>CC4100</b>	670	<b>CC4105</b>	973
120,4	13,5	<b>CC4120</b>	762	<b>CC4125</b>	1.104

**Lieferbare Ausführungen - NUR matte Farben**

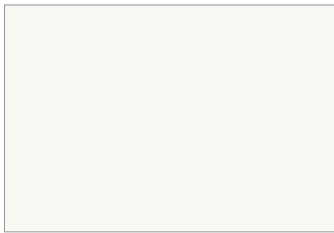

**L001M** Weiß matt

**HINWEIS:**

Die angegebenen Farben können materialbedingt von den entsprechenden Möbelfarben abweichen.

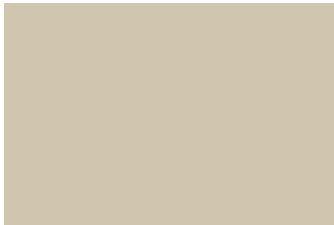

**L055M** Sahara



**L056M** Argilla

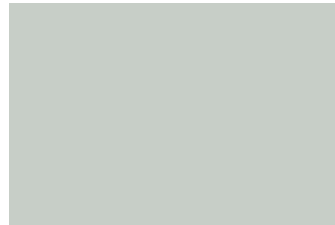

**L006M** Lichtgrau



**L012M** Staubgrau

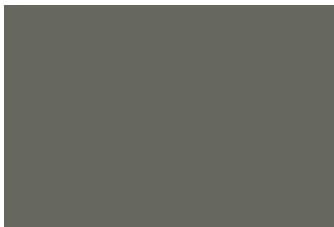

**L016M** Quarzgrau



**L019M** Graphitgrau



**L059M** Minio



**L058M** Japur



**L060M** Salbeigrün



**L061M** Comodoro



**L054M** Bruma



**L048M** Ozeanblau

SOLID® (ähnlich Corian) besteht hauptsächlich aus mineralischen Füllstoffen, Aluminium, gebunden durch hochreine Harze. SOLID® ist ein sehr hygienisches und langlebiges Material.

Erhältlich sind die Auflagebecken CINQUE und SEI auf der nachfolgenden Seite in SOLID® in weiß matt und weiteren Farben.

**Pflegehinweis:**

Die weiß-matte Ausführung kann problemlos poliert/abgeschliffen werden.

Die farbigen Ausführungen sind mit Gelcoat beschichtet und dürfen nur mit einem weichen Tuch und neutralem Reiniger gepflegt werden.

**WICHTIG: Darf maximal 50 Grad Celsius ausgesetzt werden.**

# Auflagebecken SOLID (Modelle CINQUE und SEI)

Solid matt

Abmessungen in cm.  
Solid Toleranzen +/-0,3 %.

• Armaturenbohrung nur links und rechts oder mit Wandauslauf

Preis	
Becken OHNE Armaturenbohrung	

Auflagebecken CINQUE Small.  
Solid Matt  
Becken OHNE Überlaufloch.

- T.40 ●
- T.46
- T.51

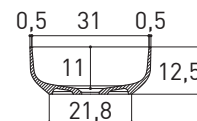
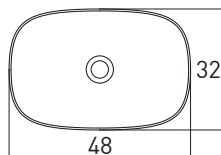

	Bestell-Nr.	Preis
Weiß matt	<b>LB732</b>	396
Matt Farbig	<b>LB726</b>	800 <b>Lieferung 7 Wochen</b>

Auflagebecken CINQUE Big.  
Solid Matt  
Becken OHNE Überlaufloch.

- T.40
- T.46 ●
- T.51

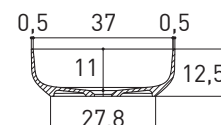
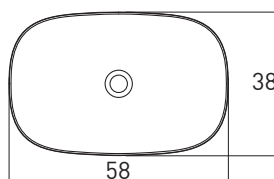

	Bestell-Nr.	Preis
Weiß matt	<b>LB733</b>	464
Matt Farbig	<b>LB727</b>	867 <b>Lieferung 7 Wochen</b>

Auflagebecken SEI Small.  
Solid Matt  
Becken OHNE Überlaufloch.

- T.40 ●
- T.46
- T.51

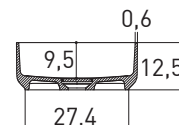
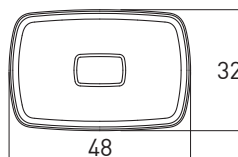

Ablaufgarnitur -Abdeckung immer in der gleichen Farbe des Waschbeckens. Bicolor nicht vorgesehen.

	Bestell-Nr.	Preis
Weiß matt	<b>LB734</b>	432
Matt Farbig	<b>LB728</b>	832 <b>Lieferung 7 Wochen</b>

Auflagebecken SEI Big.  
Solid Matt  
Becken OHNE Überlaufloch.

- T.40
- T.46 ●
- T.51

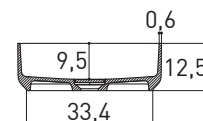
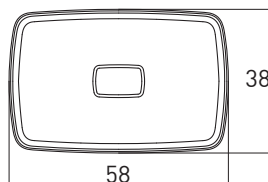

Ablaufgarnitur -Abdeckung immer in der gleichen Farbe des Waschbeckens. Bicolor nicht vorgesehen.

	Bestell-Nr.	Preis
Weiß matt	<b>LB737</b>	467
Matt Farbig	<b>LB729</b>	872 <b>Lieferung 7 Wochen</b>



Click-Clack Ablaufgarnitur universal.  
Nur für Auflagebecken CINQUE

	Bestell-Nr.	Preis
Verchromt	je <b>PL112</b>	70
Abdeckung gleiche Farbe wie Waschtisch	je <b>PL151</b>	154

Click-Clack

Abmessungen in cm.  
Zulässige Toleranzen +/-0,3 %.

- Armaturenbohrung nur links und rechts oder mit Wandauslauf
- ② Lieferbare Ausführungen Solid Matt (siehe auf Seite 148)

Preis	
Becken OHNE Armaturenbohrung	

Auflagebecken BOTERO.  
Mineraltek Matt  
Becken OHNE Überlaufloch.



- T.40 ●
- T.46
- T.51

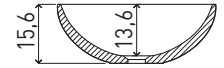
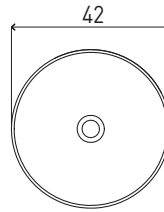

	Bestell-Nr.	Preis
Weiß matt	<b>LB738</b>	348
Matt Farbig	② <b>LB739</b>	454 <b>1 Lieferung 7 Wochen</b>

Auflagebecken ELLISSE.  
Mineraltek Matt  
Becken OHNE Überlaufloch.



- T.40 ●
- T.46
- T.51

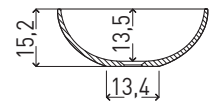
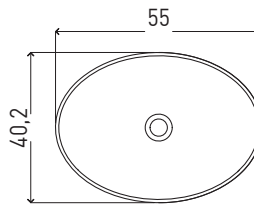

	Bestell-Nr.	Preis
Weiß matt	<b>LB742</b>	358
Matt Farbig	② <b>LB743</b>	467 <b>1 Lieferung 7 Wochen</b>

Auflagebecken JESSICA.  
Mineraltek Matt  
Becken OHNE Überlaufloch.



- T.40 ●
- T.46
- T.51

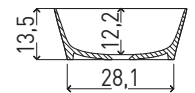
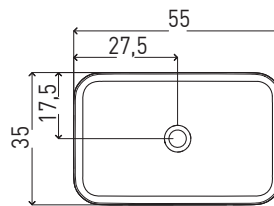

	Bestell-Nr.	Preis
Weiß matt	<b>LB744</b>	370
Matt Farbig	② <b>LB746</b>	484 <b>1 Lieferung 7 Wochen</b>

Auflagebecken REEL.  
Mineraltek Matt  
Becken OHNE Überlaufloch.



- T.40 ●
- T.46
- T.51

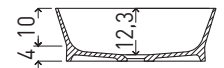
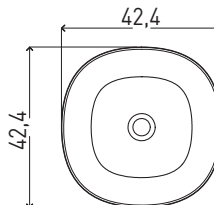

	Bestell-Nr.	Preis
Weiß matt	<b>LB751</b>	374
Matt Farbig	② <b>LB752</b>	490 <b>1 Lieferung 7 Wochen</b>

Auflagebecken NICOLE Tondo.  
Mineraltek Matt  
Becken OHNE Überlaufloch.



- T.40 ●
- T.46
- T.51

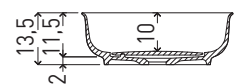
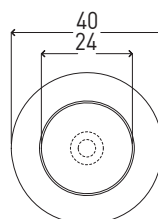

	Bestell-Nr.	Preis
Weiß matt	<b>LB747</b>	370
Matt Farbig	② <b>LB748</b>	484 <b>1 Lieferung 7 Wochen</b>

## Auflagewaschtische / Auflagebecken

Mineraltek matt

Abmessungen in cm.  
Zulässige Toleranzen +/-0,3 %.

- Armaturenbohrung nur links und rechts oder mit Wandauslauf
- ② Lieferbare Ausführungen Solid Matt (siehe auf Seite 148)

Preis

Becken OHNE Armaturenbohrung

Unterbaubecken NICOLE Ovale.

Mineraltek Matt  
Becken OHNE Überlaufloch.

- T.40 ●
- T.46
- T.51

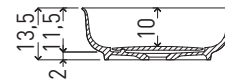
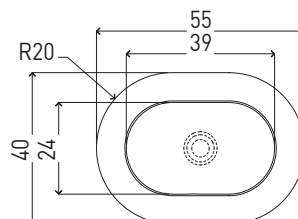

	Bestell-Nr.	Preis
Weiß matt	<b>LB753</b>	396
Matt Farbige	② <b>LB754</b>	515

① Lieferung 7 Wochen

Möbelwaschtische  
Auflagebecken

## Auflagewaschtische / Auflagebecken

Cristalplant glänzend

Abmessungen in cm.  
Zulässige Toleranzen +/-0,3 %.

- Armaturenbohrung nur links und rechts oder mit Wandauslauf

Preis

Becken OHNE Armaturenbohrung

Auflagebecken COSMOS OV.

Cristalplant Weiß glänzend  
Becken OHNE Überlaufloch.

- T.40
- T.46 ●
- T.51

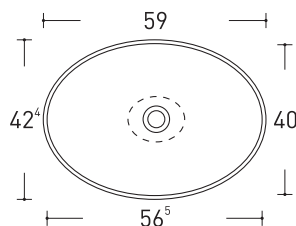

Bestell-Nr.	Preis
<b>LB685</b>	384



Abmessungen in cm.  
Zulässige Toleranzen +/-0,6 %.

• Armaturenbohrung nur links und rechts oder mit Wandauslauf

**1** Lieferzeit 6 Wochen

Auflagebecken BOX 50.  
Keramik Weiß glänzend  
Becken MIT Überlaufloch.

- T.40
- T.46
- T.51

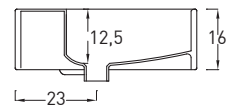
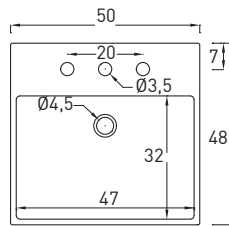

Bestell-Nr.	Preis
<b>LB610</b>	<b>315</b>

Auflagebecken COGNAC 55.  
Becken OHNE Überlaufloch.

- T.40
- T.46 ●
- T.51

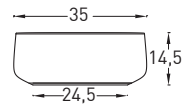
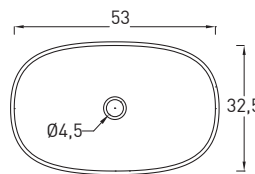

	Bestell-Nr.	Preis
Keramik Weiß glänzend	<b>LB782</b>	<b>509</b>
Keramik Weiß matt	<b>LB783</b> <b>1</b>	<b>690</b>
Keramik Schwarz matt	<b>LB784</b> <b>1</b>	<b>690</b>

Auflagebecken ATENA.  
Becken OHNE Überlaufloch.

- T.40
- T.46 ●
- T.51

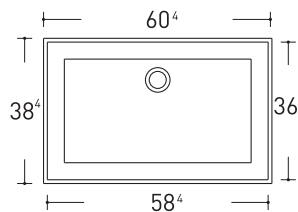

	Bestell-Nr.	Preis
Keramik Weiß matt	<b>LB632</b>	<b>460</b>
Keramik Weiß glänzend	<b>LB631</b> <b>1</b>	<b>565</b>

Auflagebecken SLIM 60.  
Becken OHNE Überlaufloch.

- T.40
- T.46 ●
- T.51

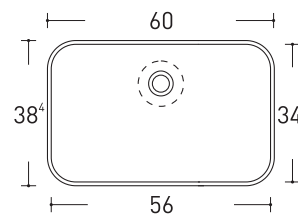

	Bestell-Nr.	Preis
Keramik Weiß glänzend	<b>LB634</b>	<b>445</b>
Keramik Weiß matt	<b>LB635</b> <b>1</b>	<b>625</b>
Keramik Schwarz matt	<b>LB638</b> <b>1</b>	<b>625</b>

Abmessungen in cm.  
Zulässige Toleranzen +/-0,6 %.

Preis	
Becken OHNE Armaturenbohrung	

• Armaturenbohrung nur links und rechts oder mit Wandauslauf

**1** Lieferzeit 6 Wochen

Auflagebecken COGNAC 42.  
Becken OHNE Überlaufloch.

- T.40
- T.46 ●
- T.51

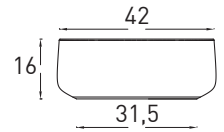
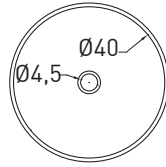

	Bestell-Nr.	Preis
Keramik Weiß glänzend	<b>LB785</b>	439
Keramik Weiß matt	<b>LB786</b> <b>1</b>	665
Keramik Schwarz matt	<b>LB787</b> <b>1</b>	665

Auflagebecken TAO 60.  
Keramik Weiß glänzend  
Becken OHNE Überlaufloch.

- T.40
- T.46 ●
- T.51

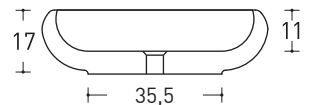
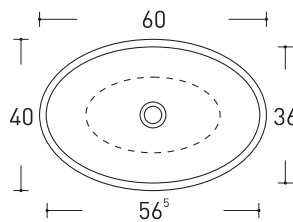

	Bestell-Nr.	Preis
	<b>LB712</b>	388

Auflagebecken ASTRO 42.  
Becken OHNE Überlaufloch.

- T.40
- T.46 ●
- T.51

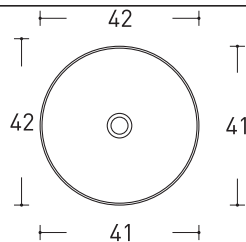

	Bestell-Nr.	Preis
Keramik Weiß glänzend	<b>LB713</b>	361
Keramik Weiß matt	<b>LB723</b> <b>1</b>	543
Keramik Schwarz matt	<b>LB724</b> <b>1</b>	543

Auflagebecken ASTRO 60.  
Becken OHNE Überlaufloch.

- T.40
- T.46 ●
- T.51

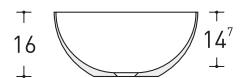
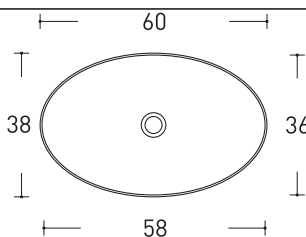

	Bestell-Nr.	Preis
Keramik Weiß glänzend	<b>LB716</b>	445
Keramik Weiß matt	<b>LB717</b> <b>1</b>	613
Keramik Schwarz matt	<b>LB718</b> <b>1</b>	613

Auflagebecken F3.  
Keramik Weiß glänzend  
Becken MIT Überlaufloch.

- T.35,5
- T.40
- T.46
- T.51

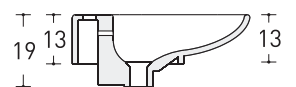
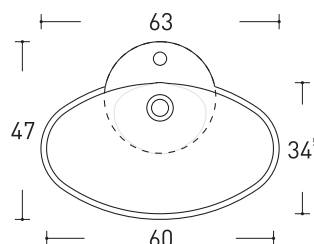

	Bestell-Nr.	Preis
	<b>LB660</b>	301

## Auflagewaschtische / Auflagebecken

Mineraltek glänzend

Abmessungen in cm.  
Zulässige Toleranzen +/-0,3 %.

• Armaturenbohrung nur links und rechts oder mit Wandauslauf

Auflagebecken SKIN RETTANGOLARE LAY-ON.

Mineraltek Weiß glänzend  
Becken OHNE Überlaufloch.

- T.40 ●
- T.46 ●
- T.51

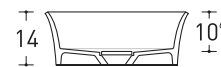
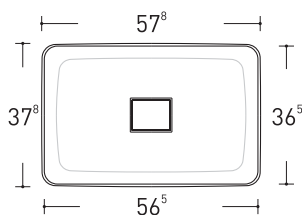

Bestell-Nr.	Preis
<b>LB697</b>	483

Auflagebecken SKIN OVAL LAY-ON.

Mineraltek Weiß glänzend  
Becken OHNE Überlaufloch.

- T.40 ●
- T.46 ●
- T.51

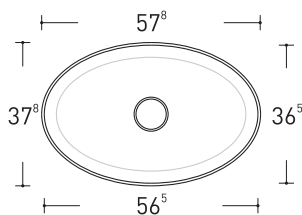

Bestell-Nr.	Preis
<b>LB698</b>	470

## Auflagewaschtische / Auflagebecken

Mineraltek glänzend

Abmessungen in cm.  
Zulässige Toleranzen +/-0,3 %.

• Armaturenbohrung nur links und rechts oder mit Wandauslauf

Auflagebecken SKIN DECOR RETTANGOLARE LAY-ON.

Innenseite Weiß glänzend  
Becken OHNE Überlaufloch.

- T.40 ●
- T.46 ●
- T.51

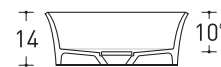
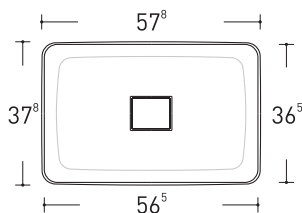

Bestell-Nr.	STANDARD	METALLFARBENE OBERFLÄCHEN MATT			
	Schwarz matt	S11 Messing ART	S03 Bronze gebürstet	S05 Oxide	S06 Aluminium
<b>LB697D</b>	1.043				1.043

Auflagebecken SKIN DECOR OVAL LAY-ON.

Innenseite Weiß glänzend  
Becken OHNE Überlaufloch.

- T.40 ●
- T.46 ●
- T.51

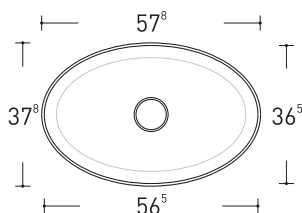

Bestell-Nr.	STANDARD	METALLFARBENE OBERFLÄCHEN MATT			
	Schwarz matt	S11 Messing ART	S03 Bronze gebürstet	S05 Oxide	S06 Aluminium
<b>LB698D</b>	1.036				1.036

## Auflagewaschtische / Auflagebecken (teilweise versenkt in Waschtischplatte)

Keramik

Abmessungen in cm.  
Zulässige Toleranzen +/- 0,6 %.

• Armaturenbohrung nur links und rechts oder mit Wandauslauf

**1** Lieferzeit 6 Wochen

Auflagebecken GIÒ.  
Becken OHNE Überlaufloch.

- T.40
- T.46 ●
- T.51

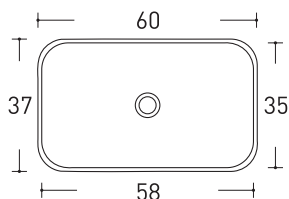

	Bestell-Nr.	Preis
Keramik Weiß glänzend	<b>LB657</b>	462
Keramik Weiß matt	<b>LB658</b> <b>1</b>	601

Auflagebecken SLIM 60.  
Becken OHNE Überlaufloch.

- T.40
- T.46
- T.51

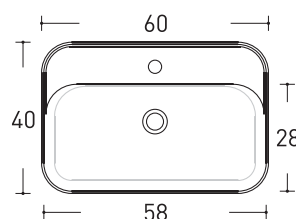

	Bestell-Nr.	Preis
Keramik Weiß glänzend	<b>LB133</b>	392
Keramik Weiß matt	<b>LB132</b> <b>1</b>	556

Auflagebecken NORMAL 60.  
Keramik Weiß glänzend  
Becken MIT Überlaufloch.

- T.40
- T.46
- T.51

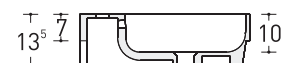
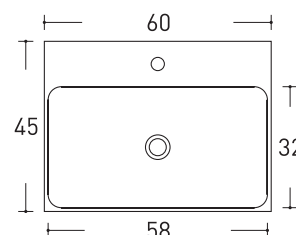

	Bestell-Nr.	Preis
	<b>LB606</b>	347

## Auflagewaschtische / Auflagebecken (teilweise versenkt in Waschtischplatte)

Solid

Abmessungen in cm.  
Zulässige Toleranzen +/- 0,3 %.

Auflagebecken MINIMA.  
Solid Weiß Matt  
Becken OHNE Überlaufloch.

- T.40
- T.46
- T.51

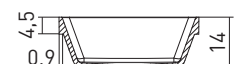
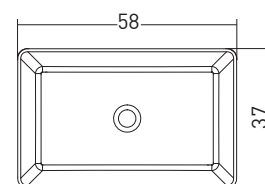

	Bestell-Nr.	Preis
	<b>LB141</b>	495

## Auflagewaschtische / Auflagebecken (teilweise versenkt in Waschtischplatte)

Mineraltek glänzend

Abmessungen in cm.  
Zulässige Toleranzen +/-0,3 %.

• Armaturenbohrung nur links und rechts oder mit Wandauslauf

Auflagebecken SKIN RETTANGOLARE.  T.40

Mineraltek Weiß glänzend  
Becken OHNE Überlaufloch.

- T.46 ●  
 T.51

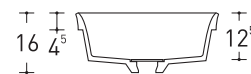
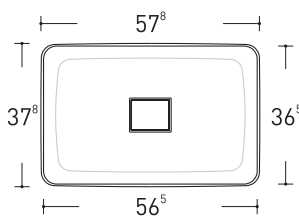

Bestell-Nr.	Preis
<b>LB197</b>	<b>483</b>

Auflagebecken SKIN OVAL.

Mineraltek Weiß glänzend  
Becken OHNE Überlaufloch.

- T.40  
 T.46 ●  
 T.51

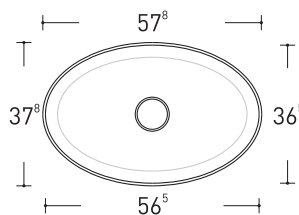

Bestell-Nr.	Preis
<b>LB198</b>	<b>470</b>

## Auflagewaschtische / Auflagebecken (teilweise versenkt in Waschtischplatte)

Mineraltek glänzend

Abmessungen in cm.  
Zulässige Toleranzen +/-0,3 %.

• Armaturenbohrung nur links und rechts oder mit Wandauslauf

Auflagebecken SKIN DECOR RETTANGOLARE.

Innenseite Weiß glänzend  
Becken OHNE Überlaufloch.

- T.40  
 T.46 ●  
 T.51

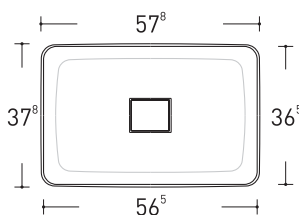

Bestell-Nr.	Preis	Preis
<b>LB197D</b>	<b>1.043</b>	<b>1.043</b>

Auflagebecken SKIN DECOR OVAL.

Innenseite Weiß glänzend  
Becken OHNE Überlaufloch.

- T.40  
 T.46 ●  
 T.51

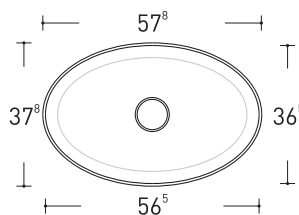

Bestell-Nr.	Preis	Preis
<b>LB198D</b>	<b>1.036</b>	<b>1.036</b>

# Unterbaubecken

Keramik

Abmessungen in cm.  
Zulässige Toleranzen +/- 0,6 %.

Preis	
Becken OHNE Armaturenbohrung	

Unterbaubecken NETTUNO  
Keramik Weiß glänzend  
Becken MIT Überlaufloch.

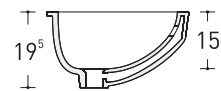
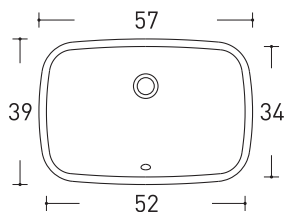

Bestell-Nr.	Preis
<b>LB349</b>	<b>186</b>

Unterbaubecken OVALE  
Keramik Weiß glänzend  
Becken MIT Überlaufloch.

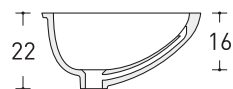
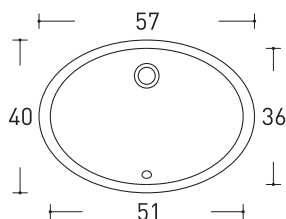

Armaturenbohrung  
nur links und rechts  
oder mit Wandauslauf

Bestell-Nr.	Preis
<b>LB140</b>	<b>167</b>

Unterbaubecken IDEA  
Keramik Weiß glänzend  
Becken MIT Überlaufloch.

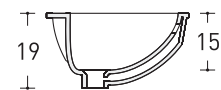
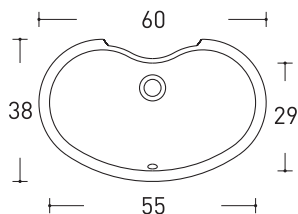

Bestell-Nr.	Preis
<b>LB330</b>	<b>167</b>

Möbelwaschtische  
Auflegebecken

## Auflagebecken (Halbeinbau)

Abmessungen in cm.  
Zulässige Toleranzen +/-0,6 %.

Preis

Rubinetto su Top

### Auflagebecken Halbeinbau APOLLO

Keramik Weiß glänzend  
Becken MIT Überlaufloch.

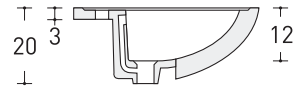
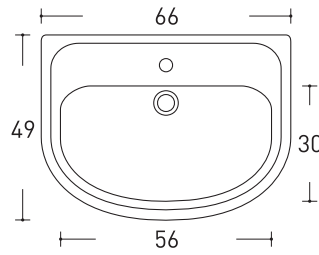

Bestell-Nr.

Preis

**LB220**

**231**

### Auflagebecken Halbeinbau STAR.

Solid Matt  
Becken MIT Überlaufloch.

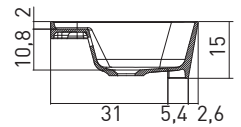
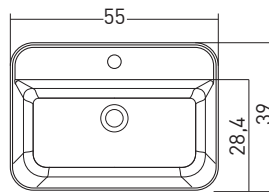

Bestell-Nr.

Preis

**LB221**

**462**

# Spiegelschränke - Wandspiegel - Leuchten



PUNTOTRE



# Spiegelschränke und Wandspiegel mit 45 Grad-Kante

	Preisgruppen			
	1	3	4	10
	Laminat Materic	Farbig lackiert matt	Farbig lackiert Hochglanz und Silk	Holz Ausführungen furniert matt

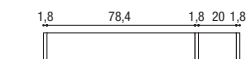
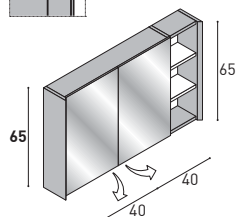

SX

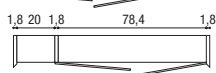

DX

Spiegelschrank mit 2 Spiegeltüren beidseitig verspiegelt, 2 Glas-Einlegeböden (fix), 1 offenes Regalteil mit 2 Holz-Einlegeböden (fix). Mit Schalter/Steckdose.

**Türanschlag rechts oder links. Bei Bestellung angeben!**

Passende Leuchten ab Seite 176. Beachten Sie für die Kompatibilität die dort aufgeführten Symbole pro Leuchte



T	B	Bestell-Nr.	1	3	4	10
<b>16</b>	103,8	<b>SC6510</b>	706	909	964	1.061

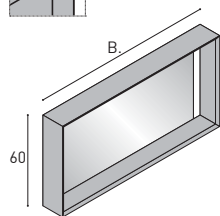

Spiegel-Element BEAM mit LED-Beleuchtung, senkrecht seitlich innen rechts und links, ohne Schalter/Steckdose.

Montage für zusätzliche Leuchte nur außen möglich (alles - auf den oberen Spiegelrahmen).

Passende Leuchten ab Seite 176. Beachten Sie für die Kompatibilität die dort aufgeführten Symbole pro Leuchte



Hinweis: Leistung 10 Watt pro lfm.  
LED-Lichtband 960 lm/mt.  
(Elektronisches Vorschaltgerät  
230/12V inklusive)

T	B	Bestell-Nr.	1	3	4	10
<b>16</b>	120	<b>SP6012</b>	556	876	930	1.021
	140	<b>SP6014</b>	582	937	992	1.091
	160	<b>SP6016</b>	622	1.000	1.060	1.168
	180	<b>SP6018</b>	634	1.047	1.110	1.219

**Standard: Deutsche Steckdosen. Gegen Aufpreis auch mit internationalen Steckdosen erhältlich, siehe Seite 161.**

Preisgruppen			
1	3	4	10
Laminat Materic	Farbig lackiert matt	Farbig lackiert Hochglanz und Silk	Holz Ausführungen furniert matt

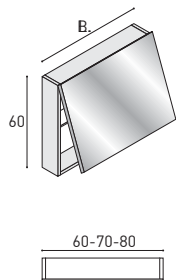

Klapp-Spiegelschrank "FLIP" ohne Trennwand, 1 Glas-Einlegeboden (fix, durchgehend).

Steckdose und Schalter rechts innenliegend.  
Passende Leuchten ab Seite 176. Beachten Sie für die Kompatibilität die dort aufgeführten Symbole pro Leuchte.



T	B	Bestell-Nr.	1	3	4	10
<b>15,6</b>	60	<b>SC2060</b>	401	462	473	521
	70	<b>SC2070</b>	412	475	487	536
	80	<b>SC2080</b>	443	505	523	577

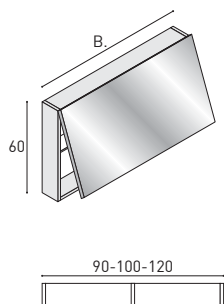

Klapp-Spiegelschrank "FLIP"; mit senkrechter Trennwand, 2 Glas-Einlegeboden (fix).

Steckdose und Schalter rechts innenliegend.  
Passende Leuchten ab Seite 176. Beachten Sie für die Kompatibilität die dort aufgeführten Symbole pro Leuchte.



T	B	Bestell-Nr.	1	3	4	10
<b>15,6</b>	90	<b>SC2090</b>	468	531	542	597
	100	<b>SC2100</b>	479	543	555	611
	120	<b>SC2120</b>	511	579	586	644



Internationale Steckdosen.

Bei Auswahl einer internationalen Steckdose wird die im Standard-Schalter- und Steckdosen-Element enthaltene deutsche Steckdose durch die internationale Version ersetzt.



Bestell-Nr.	Preis
<b>MG111</b>	148



Internationale Steckdosen.

Bei Auswahl einer internationalen Steckdose wird die im Standard-Schalter- und Steckdosen-Element enthaltene deutsche Steckdose durch die internationale Version ersetzt.



Bestell-Nr.	Preis
<b>MG101</b>	55

**Standard: Deutsche Steckdosen. Gegen Aufpreis auch mit internationalen Steckdosen erhältlich, siehe Seite 161.**

Preisgruppen			
1	3	4	10
Laminat Materic	Farbig lackiert matt	Farbig lackiert Hochglanz und Silk	Holz Ausführungen furniert matt

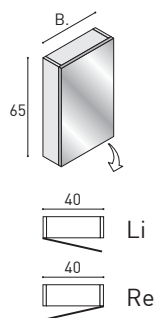

Spiegelschrank mit 1 Glastür beidseitig verspiegelten, 2 Glas-Einlegeböden (fix, durchgehend).

Türanschlag rechts oder links. Bei Bestellung angeben!

Steckdose und Schalter rechts innenliegend.

Passende Leuchten ab Seite 176. Beachten Sie für die Kompatibilität die dort aufgeführten Symbole pro Leuchte.



T	B	Bestell-Nr.	1	3	4	10
<b>14</b>	40	<b>SC004</b>	347	389	414	457

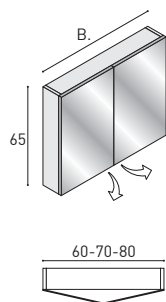

Spiegelschrank mit 2 Glastüren beidseitig verspiegelt, 2 Glas-Einlegeböden (fix).

Steckdose und Schalter rechts innenliegend.

Passende Leuchten ab Seite 176. Beachten Sie für die Kompatibilität die dort aufgeführten Symbole pro Leuchte.



T	B	Bestell-Nr.	1	3	4	10
<b>14</b>	60	<b>SC006</b>	590	658	698	768
	70	<b>SC007</b>	601	667	707	777
	80	<b>SC008</b>	605	675	714	786

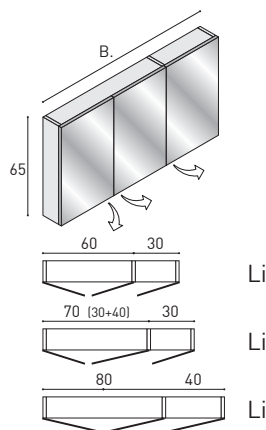

Spiegelschrank mit 3 Glastüren beidseitig verspiegelt, 4 Glas-Einlegeböden (fix).

Ausführung rechts oder links. Bei Bestellung angeben!

Steckdose und Schalter rechts innenliegend.

Passende Leuchten ab Seite 176. Beachten Sie für die Kompatibilität die dort aufgeführten Symbole pro Leuchte.



T	B	Bestell-Nr.	1	3	4	10
<b>14</b>	90	<b>SC009</b>	777	849	908	999
	100	<b>SC010</b>	800	879	919	1.011
	120	<b>SC012</b>	812	893	933	1.027

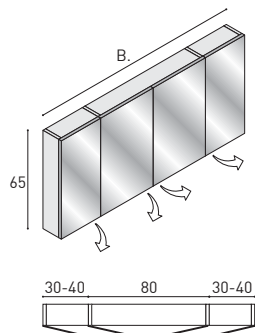

Spiegelschrank mit 4 Glastüren beidseitig verspiegelt, 6 Glas-Einlegeböden (fix).

Steckdose und Schalter rechts innenliegend.

Passende Leuchten ab Seite 176. Beachten Sie für die Kompatibilität die dort aufgeführten Symbole pro Leuchte.



T	B	Bestell-Nr.	1	3	4	10
<b>14</b>	140	<b>SC014</b>	1.074	1.128	1.157	1.273
	160	<b>SC016</b>	1.100	1.157	1.192	1.311

**Standard: Deutsche Steckdosen. Gegen Aufpreis auch mit internationalen Steckdosen erhältlich, siehe Seite 161.**  
**Mit zusätzlich eingebauter LED-Lichtleiste unten, separat schaltbar.**

Preisgruppen			
1	3	4	10
Laminat Materic	Farbig lackiert matt	Farbig lackiert Hochglanz und Silk	Holz Ausführungen furniert matt

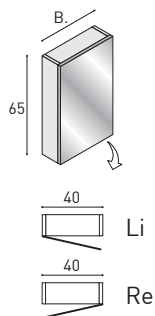

Spiegelschrank mit 1 Glastür beidseitig verspiegelten, 2 Glas-Einlegeböden (fix, durchgehend).  
 Ausführung wie oben, jedoch mit zusätzlich eingebauter LED-Lichtleiste unten, separat schaltbar.



**Türanschlag rechts oder links. Bei Bestellung angeben!**  
**Steckdose und Schalter rechts innenliegend.**  
**Passende Leuchten ab Seite 176. Beachten Sie für die Kompatibilität die dort aufgeführten Symbole pro Leuchte.**

Hinweis: Leistung 10 Watt pro lfm.  
 LED-Lichtband 720 lm/mt.  
 (Elektronisches Vorschaltgerät 230/12V inklusive)

T	B	Bestell-Nr.	1	3	4	10
<b>14</b>	40	<b>SC004L</b>	494	534	560	618

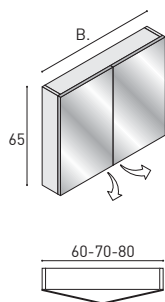

Spiegelschrank mit 2 Glastüren beidseitig verspiegelt, 2 Glas-Einlegeböden (fix).  
 Ausführung wie oben, jedoch mit zusätzlich eingebauter LED-Lichtleiste unten, separat schaltbar.



**Steckdose und Schalter rechts innenliegend.**  
**Passende Leuchten ab Seite 176. Beachten Sie für die Kompatibilität die dort aufgeführten Symbole pro Leuchte.**

Hinweis: Leistung 10 Watt pro lfm.  
 LED-Lichtband 720 lm/mt.  
 (Elektronisches Vorschaltgerät 230/12V inklusive)

T	B	Bestell-Nr.	1	3	4	10
<b>14</b>	60	<b>SC006L</b>	718	788	827	909
	70	<b>SC007L</b>	728	798	836	920
	80	<b>SC008L</b>	733	808	844	930

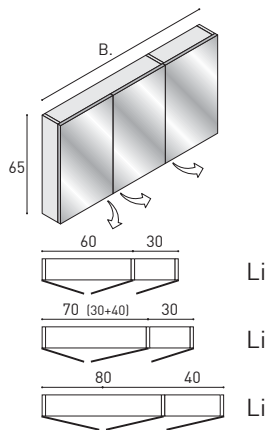

Spiegelschrank mit 3 Glastüren beidseitig verspiegelt, 4 Glas-Einlegeböden (fix).  
 Ausführung wie oben, jedoch mit zusätzlich eingebauter LED-Lichtleiste unten, separat schaltbar.



**Ausführung rechts oder links. Bei Bestellung angeben!**  
**Steckdose und Schalter rechts innenliegend.**  
**Passende Leuchten ab Seite 176. Beachten Sie für die Kompatibilität die dort aufgeführten Symbole pro Leuchte.**

Hinweis: Leistung 10 Watt pro lfm.  
 LED-Lichtband 720 lm/mt.  
 (Elektronisches Vorschaltgerät 230/12V inklusive)

T	B	Bestell-Nr.	1	3	4	10
<b>14</b>	90	<b>SC009L</b>	904	983	1.017	1.119
	100	<b>SC010L</b>	945	1.036	1.075	1.183
	120	<b>SC012L</b>	964	1.051	1.091	1.201

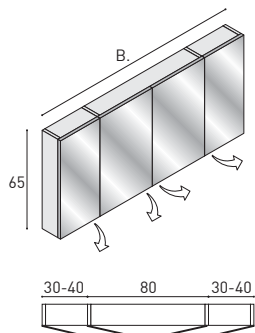

Spiegelschrank mit 4 Glastüren beidseitig verspiegelt, 6 Glas-Einlegeböden (fix).  
 Ausführung wie oben, jedoch mit zusätzlich eingebauter LED-Lichtleiste unten, separat schaltbar.



**Steckdose und Schalter rechts innenliegend.**  
**Passende Leuchten ab Seite 176. Beachten Sie für die Kompatibilität die dort aufgeführten Symbole pro Leuchte.**

Hinweis: Leistung 10 Watt pro lfm.  
 LED-Lichtband 720 lm/mt.  
 (Elektronisches Vorschaltgerät 230/12V inklusive)

T	B	Bestell-Nr.	1	3	4	10
<b>14</b>	140	<b>SC014L</b>	1.224	1.280	1.312	1.443
	160	<b>SC016L</b>	1.252	1.308	1.344	1.479

Standard: Deutsche Steckdosen. Gegen Aufpreis auch mit internationalen Steckdosen erhältlich, siehe Seite 161.

Preisgruppen			
1	3	4	10
Laminat Materic	Farbig lackiert matt	Farbig lackiert Hochglanz und Silk	Holz Ausführungen furniert matt

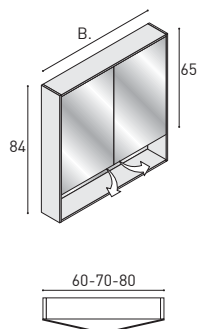

Spiegelschrank mit 2 Glastüren beidseitig verspiegelt, 2 Glas-Einlegeböden (fix), und einem offenen Fach, Rückwand verspiegelt  
 Steckdose und Schalter rechts innenliegend.  
 Passende Leuchten ab Seite 176. Beachten Sie für die Kompatibilität die dort aufgeführten Symbole pro Leuchte.



T	B	Bestell-Nr.	1	3	4	10
<b>14</b>	62,4	<b>SC026</b>	662	911	944	1.130
	72,4	<b>SC027</b>	680	926	973	1.171
	82,4	<b>SC028</b>	691	940	975	1.209

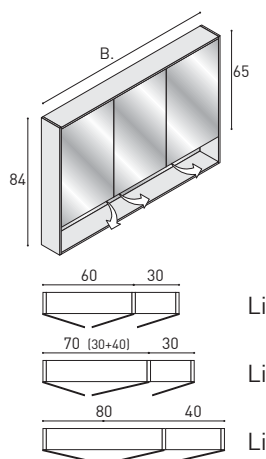

Spiegelschrank mit 3 Glastüren beidseitig verspiegelt, 4 Glas-Einlegeböden (fix), und einem offenen Fach, Rückwand verspiegelt  
 Ausführung rechts oder links. Bei Bestellung angeben!  
 Steckdose und Schalter rechts innenliegend.  
 Passende Leuchten ab Seite 176. Beachten Sie für die Kompatibilität die dort aufgeführten Symbole pro Leuchte.



T	B	Bestell-Nr.	1	3	4	10
<b>14</b>	92,4	<b>SC029</b>	872	1.122	1.176	1.456
	102,4	<b>SC030</b>	901	1.160	1.194	1.499
	122,4	<b>SC032</b>	929	1.187	1.223	1.577

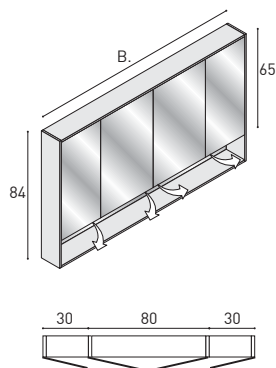

Spiegelschrank mit 4 Glastüren beidseitig verspiegelt, 6 Glas-Einlegeböden (fix), und einem offenen Fach, Rückwand verspiegelt  
 Steckdose und Schalter rechts innenliegend.  
 Passende Leuchten ab Seite 176. Beachten Sie für die Kompatibilität die dort aufgeführten Symbole pro Leuchte.



T	B	Bestell-Nr.	1	3	4	10
<b>14</b>	142,4	<b>SC033</b>	1.206	1.434	1.457	1.883

# Spiegelschränke "CUBE" mit unterer LED-Leuchte

(Glastüren beidseitig verspiegelt) H. 65 cm

Standard: Deutsche Steckdosen. Gegen Aufpreis auch mit internationalen Steckdosen erhältlich, siehe Seite 161.  
Mit zusätzlich eingebauter LED-Lichtleiste unten, separat schaltbar.

Preisgruppen			
1	3	4	10
Laminat Materic	Farbig lackiert matt	Farbig lackiert Hochglanz und Silk	Holz Ausführungen furniert matt

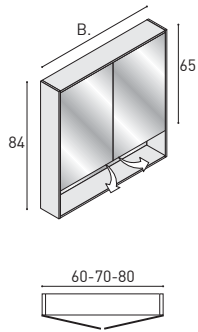

Spiegelschrank mit 2 Glastüren beidseitig verspiegelt, 2 Glas-Einlegeböden (fix), und einem offenen Fach, Rückwand verspiegelt  
Steckdose und Schalter rechts innenliegend.  
Passende Leuchten ab Seite 176. Beachten Sie für die Kompatibilität die dort aufgeführten Symbole pro Leuchte.



T	B	Bestell-Nr.	1	3	4	10
<b>14</b>	62,4	<b>SC026L</b>	788	1.037	1.071	1.257
	72,4	<b>SC027L</b>	806	1.053	1.099	1.297
	82,4	<b>SC028L</b>	818	1.066	1.100	1.336

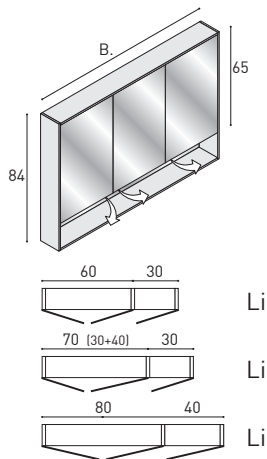

Spiegelschrank mit 3 Glastüren beidseitig verspiegelt, 4 Glas-Einlegeböden (fix), und einem offenen Fach, Rückwand verspiegelt  
Ausführung rechts oder links. Bei Bestellung angeben!  
Steckdose und Schalter rechts innenliegend.  
Passende Leuchten ab Seite 176. Beachten Sie für die Kompatibilität die dort aufgeführten Symbole pro Leuchte.



T	B	Bestell-Nr.	1	3	4	10
<b>14</b>	92,4	<b>SC029L</b>	1.025	1.276	1.330	1.610
	102,4	<b>SC030L</b>	1.055	1.314	1.348	1.653
	122,4	<b>SC032L</b>	1.083	1.340	1.377	1.731

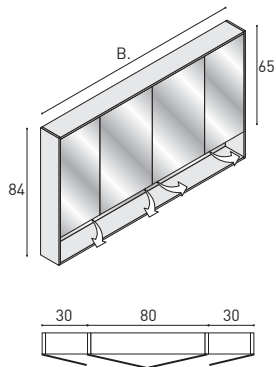

Spiegelschrank mit 4 Glastüren beidseitig verspiegelt, 6 Glas-Einlegeböden (fix), und einem offenen Fach, Rückwand verspiegelt  
Steckdose und Schalter rechts innenliegend.  
Passende Leuchten ab Seite 176. Beachten Sie für die Kompatibilität die dort aufgeführten Symbole pro Leuchte.



T	B	Bestell-Nr.	1	3	4	10
<b>14</b>	142,4	<b>SC033L</b>	1.360	1.589	1.611	2.038

## Spiegel BLACK (ohne Leuchten)

	<b>Preis</b>

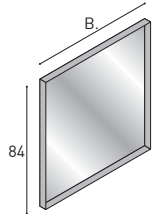

Spiegel BLACK, in alufarbenen Rahmen Schwarz matt, Ohne Beleuchtung.  
Ohne Schalter / Steckdose.  
Geeignete Leuchte: nur FA343 DUAL



St.	B	H	Bestell-Nr.	Preis
<b>4,5</b>	60	84	<b>SP811</b>	251
	80	84	<b>SP812</b>	297

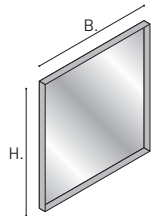

Spiegel BLACK, in alufarbenen Rahmen Schwarz matt, Ohne Beleuchtung.  
Ohne Schalter / Steckdose.  
Lieferbar pro Quadratmeter  
Geeignete Leuchte: nur FA343 DUAL

Berechnungsbeispiel B.1,45 H.70:  
(1,45 x 0,70) = 1,015 Qm.  
1,015 x € 543 = € 551

Größe:  
min. 60 x 60 cm  
max 200 x 120 cm

St.	Große	Bestell-Nr.	Preis
<b>4,5</b>	< 0,80 m <sup>2</sup>	<b>SP810</b>	588
	0,81 ÷ 1,20 m <sup>2</sup>	<b>SP810</b>	543
	1,21 ÷ 1,70 m <sup>2</sup>	<b>SP810</b>	532
	> 1,71 m <sup>2</sup>	<b>SP810</b>	473

# Spiegel BLACK (mit Leuchten)

✓ Auf Anfrage auch LED-Beleuchtung 3000°K.  
Nur für Spiegel nach Maß.

Preis

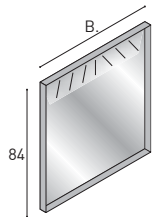

Spiegel BLACK, in alufarbenen Rahmen Schwarz matt, eingefasst, mit LED-Beleuchtung auf obere Spiegelkante  
Ohne Schalter / Steckdose.



4000 °K  
IP 20

Hinweis: Leistung 9,6Watt pro lfm.  
LED-Lichtband 960 lm/mt.  
(Elektronisches Vorschaltgerät 230/12V inklusive)

St.	B	H	Bestell-Nr.	Preis
4,5	60	84	<b>SP801</b>	344
	80	84	<b>SP802</b>	410

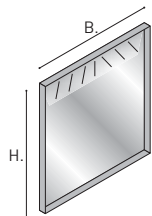

Spiegel BLACK, in alufarbenen Rahmen Schwarz matt lackiert, eingefasst, mit LED-Beleuchtung auf obere Spiegelkante  
Ohne Schalter / Steckdose.  
Lieferbar pro Quadratmeter

3000 °K  
4000 °K  
IP 20

Berechnungsbeispiel B.1,45 H.70: Größe:  
(1,45 x 0,70) = 1,015 Qm. Min. 45 x 45 cm  
1,015 x € 830 = € 842 Max 200 x 120 cm

Hinweis: Leistung 9,6Watt pro lfm.  
LED-Lichtband 960 lm/mt.  
(Elektronisches Vorschaltgerät 230/12V inklusive)

St.	Dim.	Bestell-Nr.		Preis
4,5	< 0,80 m <sup>2</sup>	<b>SP800</b>	✓	957
	0,81 ÷ 1,20 m <sup>2</sup>	<b>SP800</b>	✓	830
	1,21 ÷ 1,70 m <sup>2</sup>	<b>SP800</b>	✓	702
	> 1,71 m <sup>2</sup>	<b>SP800</b>	✓	575

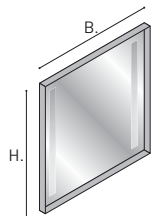

Spiegel "BLACK" in schwarz matt Aluminium eingefasst, mit vertikaler LED-Beleuchtung  
Ohne Schalter / Steckdose.  
Lieferbar pro Quadratmeter

3000 °K  
4000 °K  
IP 20

Berechnungsbeispiel B.1,45 H.70: Größe:  
(1,45 x 0,70) = 1,015 Qm. min. 60 x 60 cm  
1,015 x € 1.048 = € 1064 max 200 x 120 cm

Hinweis: Leistung 9,6Watt pro lfm.  
LED-Lichtband 960 lm/mt.  
(Elektronisches Vorschaltgerät 230/12V inklusive)

St.	Dim.	Bestell-Nr.		Preis
4,5	< 0,8 m <sup>2</sup>	<b>SP813</b>	✓	1.213
	0,81 ÷ 1,20 m <sup>2</sup>	<b>SP813</b>	✓	1.048
	1,21 ÷ 1,70 m <sup>2</sup>	<b>SP813</b>	✓	856
	> 1,71 m <sup>2</sup>	<b>SP813</b>	✓	715

Spiegel  
Leuchten



## Wandspiegel

	<b>Preis</b>

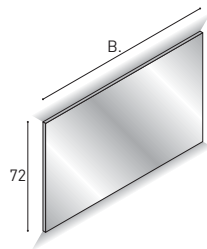

Spiegel "LUX 2" mit indirekter LED-Beleuchtung an oberer und unterer Spiegelkante.  
Ohne Schalter und Steckdose.

Leuchten: FA354 - FA356



4000 °K

Hinweis: Leistung 7 Watt pro lfm.  
LED-Lichtband 960 lm/mt.  
(Elektronisches Vorschaltgerät 230/12V inklusive)

St.	B	H	Bestell-Nr.	Preis
<b>2,5</b>	80	72	<b>SL2080</b>	286
	100	72	<b>SL2100</b>	341
	120	72	<b>SL2120</b>	370

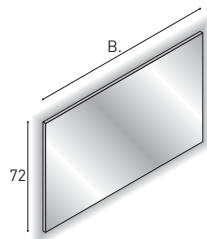

Spiegel "LUX 4" mit indirekter LED-Beleuchtung an allen vier Spiegelkanten.  
Ohne Schalter und Steckdose.

Leuchten: FA354 - FA356



4000 °K

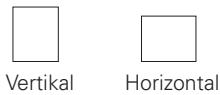

Vertikal      Horizontal

Hinweis: Leistung 7 Watt pro lfm.  
LED-Lichtband 960 lm/mt.  
(Elektronisches Vorschaltgerät 230/12V inklusive)

St.	B	H	Bestell-Nr.	Preis
<b>2,5</b>	80	72	<b>SL4080</b>	286
	100	72	<b>SL4100</b>	341
	120	72	<b>SL4120</b>	370
	140	72	<b>SL4140</b>	432

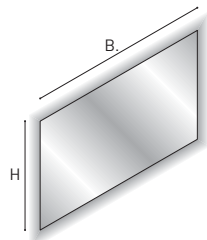

Spiegel "RIFLESSO" mit LED-Beleuchtung umlaufend. Kanten sandgestrahlt.  
Ohne Schalter und Steckdose.

Leuchten: FA354 - FA356



4000 °K

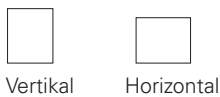

Vertikal      Horizontal

Hinweis: Leistung 7 Watt pro lfm.  
LED-Lichtband 960 lm/mt.  
(Elektronisches Vorschaltgerät 230/12V inklusive)

St.	B	H	Bestell-Nr.	Preis
<b>2,5</b>	70	72	<b>SP030</b>	337
	100	72	<b>SP032</b>	403
	120	72	<b>SP035</b>	439

## Lichttemperatur



# Wandspiegel

**✓ Auf Anfrage auch LED-Beleuchtung 3000°K.  
Nur für Spiegel nach Maß.**

Preis

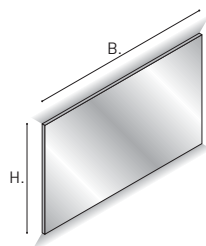

Spiegel "LUX 2" nach Maß, mit indirekter LED-Beleuchtung an oberer und unterer Spiegelkante.

Ohne Schalter und Steckdose.  
Leuchten: FA354 - FA356

Maximale Größe auf Maß =  
2 Quadratmeter  
(B.30 ÷ 200 - H.30 ÷ 200)

3000 °K  
4000 °K



Hinweis: Leistung 7 Watt pro lfm.  
LED-Lichtband 960 lm/mt.  
(Elektronisches Vorschaltgerät 230/12V inklusive)

St.	Dim.	Bestell-Nr.	Preis
2,5	Qm.	SL2900 ✓	539

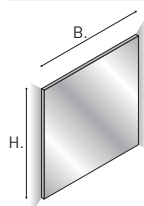

Spiegel "LUX 3" nach Maß, mit indirekter LED-Beleuchtung senkrecht seitlich rechts und links.

Ohne Schalter und Steckdose.  
Leuchten: FA354 - FA356

Maximale Größe auf Maß =  
2 Quadratmeter  
(B.40 ÷ 200 H.40 ÷ 200)

3000 °K  
4000 °K



Hinweis: Leistung 7 Watt pro lfm.  
LED-Lichtband 960 lm/mt.  
(Elektronisches Vorschaltgerät 230/12V inklusive)

St.	Dim.	Bestell-Nr.	Preis
2,5	Qm.	SL2902 ✓	539

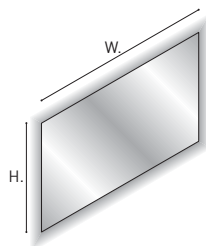

Spiegel "LUX 4" nach Maß, mit indirekter LED-Beleuchtung an allen vier Spiegelkanten.

Ohne Schalter und Steckdose.  
Leuchten: FA354 - FA356

Maximale Größe auf Maß =  
2 Quadratmeter  
(B.30 ÷ 200 - H.30 ÷ 200)

3000 °K  
4000 °K

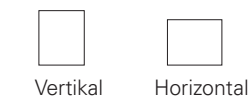

Hinweis: Leistung 7 Watt pro lfm.  
LED-Lichtband 960 lm/mt.  
(Elektronisches Vorschaltgerät 230/12V inklusive)

St.	Dim.	Bestell-Nr.	Preis
2,5	Qm.	SL4900 ✓	622

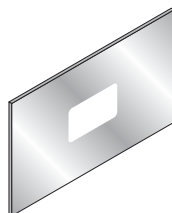

Spiegelheizung, nur für Spiegel nach Maß, gegen Mehrpreis.

Achten Sie bitte darauf, dass die Spiegelheizung nicht länger als 15 Minuten im Betrieb ist, da dies zu einer Beschädigung führen könnte.



Bestell-Nr.	Preis
ANP01	59



Aufpreis für TOUCH-SENSOR mit dimmbarer Lichtstärke, beeinflusst nicht die Lichttemperatur.  
Bestellbar nur für Spiegel LUX nach Maß, RA und SPHERA auf Durchmesser.

Bestell-Nr.	Preis
MG109	95

# Wandspiegel

	<b>Preis</b>
--	--------------

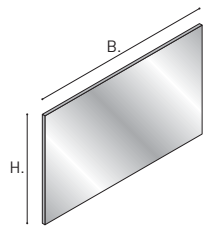

Wandspiegel BASIC nach Maß, ohne Schalter und Steckdose. In alufarbenen Rahmen eingefasst.

**Geeignete Leuchten: Alle**

Maximale Größe auf Maß = (B.200 - H.200)

Berechnungsbeispiel:

1,3 x 0,68 x € 402 = € 355



Aufpreis für Schalter  
**MGI11 € 22**

St.	B	Bestell-Nr.	Preis
<b>2,5</b>		Brill Aluminium <b>SP900</b>	402
		Schwarz matt <b>SP920</b>	402
		Weiß matt <b>SP930</b>	402

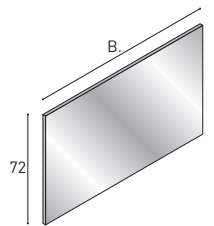

Spiegel BASIC in FIXEN MASSEN, ohne Schalter und Steckdose. In alufarbenen Rahmen eingefasst.

**Geeignete Leuchten: Alle**



St.	B	H	Bestell-Nr.	Preis
<b>2,5</b>	45	72	<b>SP901</b>	137
	60	72	<b>SP902</b>	154
	70	72	<b>SP903</b>	169
	80	72	<b>SP904</b>	184
	85	72	<b>SP905</b>	191
	90	72	<b>SP906</b>	195
	95	72	<b>SP907</b>	200
	100	72	<b>SP908</b>	212
	105	72	<b>SP909</b>	226
	120	72	<b>SP910</b>	241

Vertikal      Horizontal

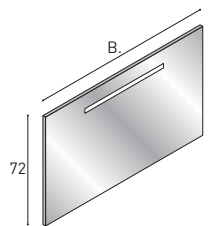

Spiegel LIGHT mit integrierter LED-Leuchte(12 volt), ohne Schalter/Steckdose.

**Keine zusätzliche Leuchte vorgesehen.**

4000 °K



St.	B	Lumen	H	Bestell-Nr.	Preis
<b>2,5</b>	60	384	72	<b>SN060</b>	278
	70	480	72	<b>SN070</b>	295
	80	576	72	<b>SN080</b>	307
	85	672	72	<b>SN085</b>	310
	90	672	72	<b>SN090</b>	317
	95	768	72	<b>SN095</b>	326
	100	768	72	<b>SN101</b>	338
	105	960	72	<b>SN105</b>	344
	120	960	72	<b>SN120</b>	366
	160	1344	72	<b>SN160</b>	414

Aufpreis für Schalter  
**MGI11 € 22**

Hinweis: Leistung 7 Watt pro lfm.  
LED-Lichtband 960 lm/mt.  
(Elektronisches Vorschaltgerät  
230/12V inklusive)

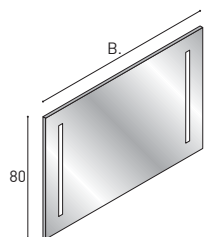

Spiegel FREE mit 2 integrierten LED-Leuchten (2x6W, 12V), ohne Schalter/Steckdose.

**Keine zusätzliche Leuchte vorgesehen.**

4000 °K

St.	B	H	Bestell-Nr.	Preis
<b>2,5</b>	80	80	<b>SN081</b>	366
	100	80	<b>SN100</b>	383
	120	80	<b>SN121</b>	403

Aufpreis für Schalter  
**MGI11 € 22**

Hinweis: Leistung 7 Watt pro lfm.  
LED-Lichtband 960 lm/mt.  
(Elektronisches Vorschaltgerät  
230/12V inklusive)

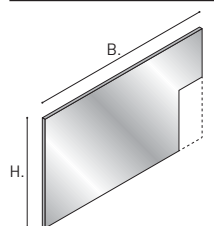

Schnitt nur für Spiegel pro qm.

**Planbar bei den Spiegeln: SP900 - SP920 - LUX pro Lfm**

St.	Ø	Bestell-Nr.	Preis
		<b>MGT10</b>	190

# Wandspiegel

		Preis
--	--	-------

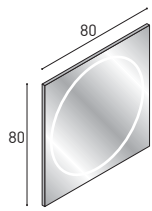

Spiegel "RA", mit indirekter LED-Beleuchtung.  
Ohne Schalter und Steckdose.

4000 °K  
10,8 Watt pro Qtm.

Aufpreis für TOUCH-SENSOR mit dimmbarer  
Lichtstärke, beeinflusst nicht die Lichttemperatur.

**MG109 € 95**

Hinweis: Leistung 7 Watt pro lfm.  
LED-Lichtband 960 lm/mt.  
(Elektronisches Vorschaltgerät  
230/12V inklusive)

St.	B	H	Bestell-Nr.	Preis
<b>2,5</b>	80	80	<b>SP886</b>	427

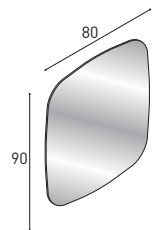

Spiegel "SOAP", mit indirekter LED-Beleuchtung.  
Ohne Schalter und Steckdose.

4000 °K  
10,8 Watt pro Qtm.

Leuchten: FA354 - FA356

Hinweis: Leistung 7 Watt pro lfm.  
LED-Lichtband 960 lm/mt.  
(Elektronisches Vorschaltgerät  
230/12V inklusive)

St.	B	H	Bestell-Nr.	Preis
<b>2,5</b>	80	90	<b>SP885</b>	363



Vertikal



Horizontal

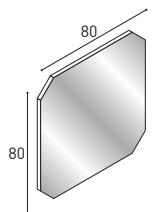

Spiegel OTTAGONO SMALL ohne Schalter und Steckdose.

Geeignete Leuchte: FA150-FA341-FA343-FA345-FA354-FA356



Hinweis: Leistung 7 Watt pro lfm.  
LED-Lichtband 960 lm/mt.  
(Elektronisches Vorschaltgerät  
230/12V inklusive)

St.	B	H	Bestell-Nr.	Preis
<b>2,5</b>	80	80	<b>SP467</b>	244
	80	80	<b>SP466</b>	390

Mit LED Leuchten

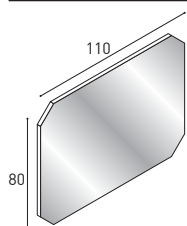

Spiegel OTTAGONO BIG ohne Schalter und Steckdose.

Geeignete Leuchte: FA150-FA341-FA343-FA345-FA354-FA356



Hinweis: Leistung 7 Watt pro lfm.  
LED-Lichtband 960 lm/mt.  
(Elektronisches Vorschaltgerät  
230/12V inklusive)

St.	B	H	Bestell-Nr.	Preis
<b>2,5</b>	110	80	<b>SP472</b>	283
	110	80	<b>SP471</b>	454

Mit LED Leuchten



Vertikal



Horizontal

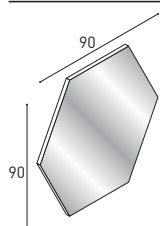

Spiegel ESAGONO ohne Schalter und Steckdose.

Geeignete Leuchte: FA150-FA341-FA345-FA354-FA356



Hinweis: Leistung 7 Watt pro lfm.  
LED-Lichtband 960 lm/mt.  
(Elektronisches Vorschaltgerät  
230/12V inklusive)

St.	B	H	Bestell-Nr.	Preis
<b>2,5</b>	90	90	<b>SP469</b>	230
	90	90	<b>SP468</b>	363

Mit LED Leuchten



Vertikal



Horizontal

# Wandspiegel

<input checked="" type="checkbox"/> Auch mit LED-Beleuchtung 3000 K erhältlich (preisgleich) - gilt nur für SPHERA 2 auf Maß.	<b>Preis</b>



Wandspiegel OVO.  
Ohne Schalter und Steckdose.  
Leuchten: FA354 - FA356



Inkl. Trafo. 230/12V

Hinweis: Leistung 7 Watt pro lfm.  
LED-Lichtband 960 lm/mt.  
(Elektronisches Vorschaltgerät 230/12V inklusive)

St.	B	H	Bestell-Nr.	Preis
<b>2,5</b>	Ohne LED	45	100 <b>SP896</b>	200
	Mit LED	45	100 <b>SP897</b>	390



Spiegel SPHERA ohne Schalter und Steckdose.



Geeignete Leuchten: FA150-FA349  
(Ø ≠) = Variabler Durchmesser ab 50 cm bis 120 cm

St.	Ø	Bestell-Nr.	Preis
<b>2,5</b>	Ø70	<b>SP889</b>	226
	Ø90	<b>SP890</b>	286
	Ø110	<b>SP892</b>	347
	Ø ≠	<b>SP894</b>	484 pro Lfm. (Durchmesser)



Spiegel SPHERA 2 mit LED-Beleuchtung umlaufend.  
Ohne Schalter und Steckdose.



Leuchten: FA354 - FA356  
(Ø ≠) = Variabler Durchmesser ab 50 cm bis 120 cm

4000 °K  
Inkl. Trafo. 230/12V

Hinweis: Leistung 7 Watt pro lfm.  
LED-Lichtband 960 lm/mt.  
(Elektronisches Vorschaltgerät 230/12V inklusive)

St.	Ø	Bestell-Nr.	Preis
<b>2,5</b>	Ø70	<b>SP888</b>	349
	Ø90	<b>SP891</b>	435
	Ø110	<b>SP893</b>	516
	Ø ≠	<b>SP895</b> <input checked="" type="checkbox"/>	715 pro Lfm (Durchmesser)



Wandspiegel PIL 2, mit integrierter LED-Beleuchtung, horizontal.  
Ohne Schalter und Steckdose.



Keine Leuchte vorgesehen.

4000 °K  
Inkl. Trafo. 230/12V

Hinweis: Leistung 7 Watt pro lfm.  
LED-Lichtband 960 lm/mt.  
(Elektronisches Vorschaltgerät 230/12V inklusive)

St.	Ø	Bestell-Nr.	Preis
<b>2,5</b>	Ø90	<b>SL897</b>	334



3-fach Vergrößerungsspiegel mit ABS-Verriegelungs-System an der Spiegelkante.  
NICHT geeignet für alle Spiegel BASIC, LIGHT, FREE, MERLINO und alle Spiegelschränke TRITTICO und Klapp-Spiegelschränke FLIP.

St.	Ø	Bestell-Nr.	Preis
	Ø14	<b>SP470</b>	61

# Spiegel

Auch mit LED-Beleuchtung 4000 K erhältlich (Aufpreis 167,-)  
- gilt nur für Step und Sunset.

Preis

Ausführung links

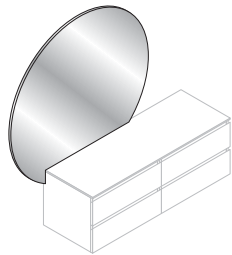

Spiegel "STEP" mit LED-Beleuchtung umlaufend.  
Ohne Schalter und Steckdose.  
**Keine Leuchte vorgesehen.**  
**Empfohlen Wand-Leuchte MERIDIAN.**  
**Horizontal und vertikal montierbar. Bei Bestellung angeben.**

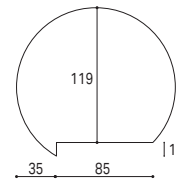

3000 °K  
Inkl. Trafo. 230/12V

Hinweis: Leistung 7 Watt pro lfm.  
LED-Lichtband 960 lm/mt.  
(Elektronisches Vorschaltgerät 230/12V inklusive)

St.	Dim.	Bestell-Nr.		Preis
2,5	Ø140	SP898	<input checked="" type="checkbox"/>	753

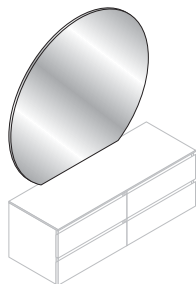

Spiegel "SUNSET" mit LED-Beleuchtung umlaufend.  
Ohne Schalter und Steckdose.  
**Keine Leuchte vorgesehen.**  
**Empfohlen Wand-Leuchte MERIDIAN.**

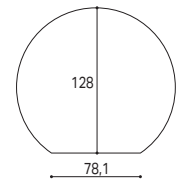

3000 °K  
Inkl. Trafo. 230/12V

Hinweis: Leistung 7 Watt pro lfm.  
LED-Lichtband 960 lm/mt.  
(Elektronisches Vorschaltgerät 230/12V inklusive)

St.	Dim.	Bestell-Nr.		Preis
2,5	Ø140	SP899	<input checked="" type="checkbox"/>	753



Aufpreis für TOUCH mit dimmbarer Lichtstärke, beeinflusst nicht die Lichttemperatur.  
**Bestellbar nur für Spiegel STEP und SUNSET**

Bestell-Nr.	Preis
MG107	294

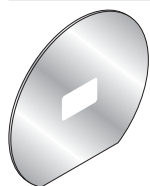

Spiegelheizung, nur für Spiegel nach Maß, gegen Mehrpreis.  
**Achten Sie bitte darauf, dass die Spiegelheizung nicht länger als 15 Minuten im Betrieb ist, da dies zu einer Beschädigung führen könnte.**



Bestell-Nr.	Preis
ANP01	59

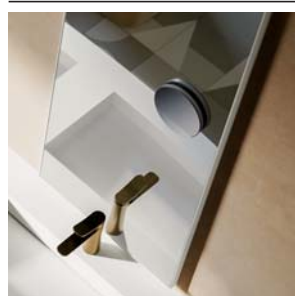

3-fach Vergrößerungsspiegel mit ABS-Verriegelungs-System an der Spiegelkante.

St.	Ø	Bestell-Nr.		Preis
1,6	Ø14	SP485		91

# Wandspiegel

	<b>Preis</b>
--	--------------

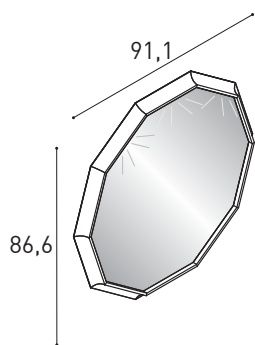

Spiegel DIX, in alufarbenen Rahmen Schwarz matt und LED-Beleuchtung auf 3 obere Spiegelkanten  
Ohne Schalter / Steckdose.



3000 °K  
IP 44

Hinweis: Leistung 7 Watt pro lfm.  
LED-Lichtband 960 lm/mt.  
(Elektronisches Vorschaltgerät 230/12V inklusive)

T	B	H	Bestell-Nr.	Preis
<b>5</b>	91,1	86,6	<b>SP887</b>	687

## Wandspiegel

	Preisgruppen			
	1	3	4	10
<input checked="" type="checkbox"/> Auch mit LED-Beleuchtung 3000 K erhältlich (preisgleich) - gilt nur für RATIO auf Maß.	Laminat Materic <b>1</b>	Farbig lackiert matt	Farbig lackiert Hochglanz und Silk	Holz Ausführungen furniert matt

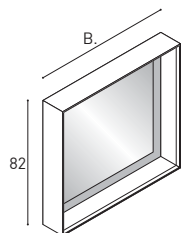

Spiegel "RATIO", mit indirekter LED-Beleuchtung an allen vier Spiegelkanten.

Mindestgröße auf Maß: Breite 60 cm - Höhe 60 cm

Maximale Größe auf Maß = 2 Quadratmeter

**1 Oberfläche Laminat Materic: Alle, außer 105X Yosemite Light Oberfläche/Farbe.**



4000 °K

Hinweis: Leistung 7 Watt pro lfm.  
LED-Lichtband 960 lm/mt.  
(Elektronisches Vorschaltgerät 230/12V inklusive)

T	B	H	Bestell-Nr.	1	3	4	10
<b>8</b>	90	82	<b>SL4090</b>	625	—	—	—
	110	82	<b>SL4110</b>	673	—	—	—
	130	82	<b>SL4130</b>	777	—	—	—
	150	82	<b>SL4150</b>	825	—	—	—
	al MQ		<b>SL4800</b>	<input checked="" type="checkbox"/>	992	—	—

Ausführung links

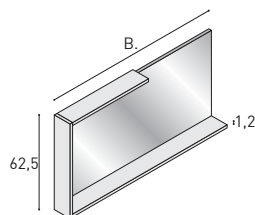

Spiegel FRAME mit LED-Leuchte auf Strahlerseite oben.

Mit Schalter in der LED-Leiste

Ausführung rechts oder links. Bei Bestellung angeben!

Inkl. Trafo. 12 V.

**1 Oberfläche Laminat Materic: Alle, außer 105X Yosemite Light Oberfläche/Farbe.**

6000 °K

Hinweis:

- Oberes Strahlerbord 80 cm breit bei Spiegelbreiten bis 150 cm.
- Oberes Strahlerbord 100 cm breit bei Spiegelbreiten größer als 150 cm.

T	B	Bestell-Nr.	1	3	4	10
<b>15</b>	95	<b>SP473</b>	411	542	575	626
	100	<b>SP474</b>	421	550	585	636
	105	<b>SP475</b>	428	561	596	651
	120	<b>SP476</b>	451	593	630	686
	125	<b>SP477</b>	459	605	641	699
	135	<b>SP478</b>	472	627	666	725
	140	<b>SP479</b>	479	635	674	734
	150	<b>SP480</b>	497	657	697	761
	170	<b>SP481</b>	526	699	740	809
	175	<b>SP482</b>	534	714	757	827
	180	<b>SP483</b>	541	723	766	840
	200	<b>SP484</b>	572	765	812	889

Hinweis: Leistung 7 Watt pro lfm.  
LED-Lichtband 960 lm/mt.  
(Elektronisches Vorschaltgerät 230/12V inklusive)

## Spiegel SUN

	Preisgruppen	
	Weiss matt	S11 Messing Art

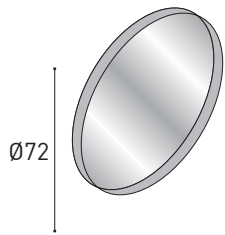

Spiegel SUN, in einem Metallrahmen mit umlaufender LED-Beleuchtung eingefasst. Ohne Steckdose und Schalter.



Ausführung Messing ART: Lieferzeit + 15 Werktage

4000 °K  
IP 44

Hinweis: Leistung 7 Watt pro lfm.  
LED-Lichtband 960 lm/mt.  
(Elektronisches Vorschaltgerät  
230/12V inklusive)

St.	Ø	Bestell-Nr.	Preis	Preis
<b>4,5</b>	72	<b>SP461</b>	466	744

## Spiegel STONE

	Preis
--	-------

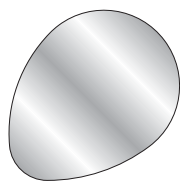

Spiegel STONE.  
Ohne Schalter und Steckdose.



Leuchten: FA354 - FA356

St.	B	H	Bestell-Nr.	Preis
<b>2,5</b>	91	86,2	<b>SL898</b>	186

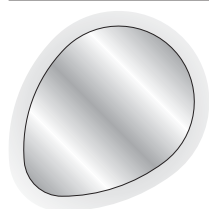

Spiegel STONE mit LED-Beleuchtung umlaufend.  
Ohne Schalter und Steckdose.



Leuchten: FA354 - FA356

4000 °K

Hinweis: Leistung 7 Watt pro lfm.  
LED-Lichtband 960 lm/mt.  
(Elektronisches Vorschaltgerät 230/12V inklusive)

St.	B	H	Bestell-Nr.	Preis
<b>2,5</b>	91	86,2	<b>SL899</b>	593



# Leuchten



Für Spiegel



Für Spiegelschränke

Preis



LED-Leuchte CLIP Schwarz matt

Auch für Spiegel mit integrierter Beleuchtung (LUX, SPHERA, usw.) lieferbar, über einen serienmäßig mitgelieferten Adapter erhältlich

LED  
10 Watt  
Inkl. äußererTrafo. 230/12V  
4000 °K  
852 Lumen  
IP 44



H	T	B	Bestell-Nr.	Preis
15	4,5	30	<b>FA356</b>	174



HUNG Decken-Hängeleuchte in Schwarz matt

Im Lieferumfang: Kabel für 220 Volt-Wandanschluss.

Kabel 0-120 cm justierbar.

**FA358 Breite nach Lfm zwischen 80 cm bis 150 cm**

LED  
10 Watt  
Inkl. innererTrafo. 230/12V  
4000 °K  
1100 Lumen  
IP 44



H	T	B	Bestell-Nr.	Preis
1	1	100	<b>FA357</b>	325
1	1	Lfm.	<b>FA358</b>	374 / Lfm.



Wandleuchte MERIDIAN Schwarz matt mit 180°-Schwenkarm

Geeignete Leuchte für Spiegel mit indirekter LED-Beleuchtung mit 3000K°

LED  
12 Watt  
Inkl. innererTrafo. 230/12V  
3000 °K  
1100 Lumen  
IP 44

110V mit Aufpreis

**MGS13 € 50**



H	T	B	Bestell-Nr.	Preis
13	5,5	52	<b>FA354</b>	284



Leuchte MERIDIAN 2 Schwarz matt mit 180°-Schwenkarm

**Nur für Spiegel BASIC**

LED  
12 Watt  
Inkl. äußererTrafo. 230/12V  
3000 °K  
1100 Lumen  
IP 44

110V mit Aufpreis

**MGS13 € 50**



H	T	B	Bestell-Nr.	Preis
13	5,5	52	<b>FA355</b>	284



Leuchte THIN Schwarz matt.

Kabellänge 2,5 Meter

Geeignete Leuchte für Spiegel mit indirekter LED-Beleuchtung mit 3000K°

LED  
2 Watt  
Inkl. äußererTrafo. 230/12V  
3000 °K  
1950 Lumen  
IP 23



H	T	B	Bestell-Nr.	Preis
30		Ø 2,5	<b>FA349</b>	301

# Leuchten

 <b>Für Spiegel</b>	<b>Preis</b>
 <b>Für Spiegelschränke</b>	



Lampada VERTIGO.  
Vertikal und horizontal montierbar  
(Überstand 15 cm)  
**Nur für Spiegel BASIC**



LED  
5 Watt/Lfm.  
Inkl. äußerer Trafo. 230/12V  
4000 °K  
375 Lumen  
IP 20

St.	T	B	Bestell-Nr.	Preis
1,5	6	50	<b>FA347</b>	149



LED-Leuchte PLATE aus Aluminium verchromt.



LED  
10 Watt  
Inkl. innerer Trafo. 230/12V  
4000 °K  
1175 Lumen  
IP 44

H	T	B	Bestell-Nr.	Preis
1,9	5	41	<b>FA342</b>	77



LED-Leuchte DUAL.

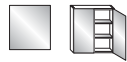

LED  
13,4 Watt  
Inkl. äußerer Trafo. 230/12V  
4000 °K  
1100 Lumen  
IP 44

	H	T	B	Bestell-Nr.	Preis
Schwarz matt	4	4	50	<b>FA343</b>	180
Weiß matt	4	4	50	<b>FA344</b>	180



LED-Leuchte VERONICA aus Kunststoff ABS in Schwarz.

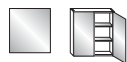

LED  
8 Watt  
Inkl. innerer Trafo. 230/12V  
5200 °K  
525 Lumen  
IP 44

H	T	B	Bestell-Nr.	Preis
3,5	8,4	30	<b>FA346</b>	77



RING Decken-Hängeleuchte in Schwarz matt und in 4 Metallfarbene Oberflächen lieferbar.

**OHNE Leuchtmittel.**  
**Leuchte mit Anschluss E27.**  
IP 20

S11 Messing ART 

S03 Bronze gebürstet 

S05 Oxide 

S06 Aluminium 

	H	T	B	Bestell-Nr.	Preis
Schwarz matt	3		26	<b>FA338</b>	218
Metallfarbene Oberflächen matt	3		26	<b>FA339</b>	425

# Leuchten



Für Spiegel



Für Spiegelschränke

Preis



LED-Leuchte STICK auf Maß.  
Lieferbare Breite bis max. 230 cm  
Nur für Spiegel BASIC  
Lieferbar auch mit 3000°K ohne Aufpreis

LED  
10 Watt/Lfm.  
Inkl. äußerer Trafo. 230/12V  
4000 °K  
800 Lumen/m  
IP 20



	H	T	B	Bestell-Nr.	Preis
Brill	1	1	ml.	<b>FA340</b>	171 Alle Breiten unter 1 Lfm preisgleich wie Breite 1 Lfm.
Schwarz	1	1	ml.	<b>FA348</b>	189 Alle Breiten unter 1 Lfm preisgleich wie Breite 1 Lfm.



LED-Leuchte METER auf Maß (verchromt).  
Lieferbare Breite bis max. 230 cm  
Lieferbar auch mit 3000°K ohne Aufpreis

LED  
14,4 Watt/Lfm.  
Inkl. äußerer Trafo. 230/12V  
4200 °K  
960 Lumen/m  
IP 20



Außer FLIP

	H	T	B	Bestell-Nr.	Preis
	3,1	5,5	40/80	<b>FA336</b>	209 Alle Breiten unter 1 Lfm preisgleich wie Breite 1 Lfm.
	3,1	5,5	81/120	<b>FA337</b>	269
	3,1	5,5	121/230	<b>FA353</b>	396



LED-Leuchte EDISON (Polycarbonat).

\*FA331 Nur für Spiegel-Element SLIDE 2 mit Spiegel-Schiebetür

LED  
6 Watt  
Inkl. äußerer Trafo. 230/24V  
6000 °K  
594 Lumen  
IP 44



	H	T	B	Bestell-Nr.	Preis
	1,5	4,5	51	<b>FA331 *</b>	147
	1,5	4,5	51	<b>FA332</b>	147



LED-Leuchte FLARE (verchromt).

LED  
3,36/6,27 Watt  
Inkl. äußerer Trafo. 230/24V  
4500 °K  
259/481 Lumen  
IP 44



Außer FLIP

	H	T	B	Bestell-Nr.	Preis
	1	2,5	38	<b>FA317</b>	181
	1	2,5	70	<b>FA318</b>	255



LED-Leuchte PHONE2 (verchromt).

LED  
3,5 Watt  
Inkl. innerer Trafo. 230/12V  
4000 °K  
330 Lumen  
IP 44



	H	T	B	Bestell-Nr.	Preis
	3	6	12	<b>FA350</b>	70

# Leuchten

 **Für Spiegel**

**Preis**

 **Für Spiegelschränke**



LED-Leuchte FLASH (verchromt).

LED  
4,88 Watt  
Inkl. innerer Trafo. 230/12V  
6000 °K  
300 Lumen  
IP 44

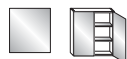

H	T	B	Bestell-Nr.	Preis
3,6	9,8	30,3	<b>FA150</b>	77



LED-Leuchte VOLTA aus Edelstahl Inox/Methacrylat.

LED  
9 Watt  
Inkl. innerer Trafo. 230/12V  
4000 °K  
700 Lumen  
IP 44

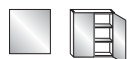

H	T	B	Bestell-Nr.	Preis
4,4	9,3	35	<b>FA341</b>	135



LED-Leuchte WAVE in Weiß.

LED  
6 Watt  
Inkl. innerer Trafo. 230/12V  
4000 °K  
380 Lumen  
IP 44

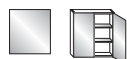

H	T	B	Bestell-Nr.	Preis
4,95	13	30	<b>FA334</b>	187



LED-Leuchte PRETTY aus Kunststoff ABS verchromt.

LED  
5,5 Watt  
Inkl. innerer Trafo. 230/12V  
6000 °K  
290 Lumen  
IP 44

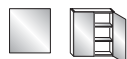

H	T	B	Bestell-Nr.	Preis
4,3	11,4	28	<b>FA345</b>	77



VARIO dimmbare Leuchte, schwarz oder verchromt.

**Anschluss direkt an 220 Volt ohne Trafo**

LED  
7,8 Watt  
Inkl. innerer Trafo. 230/12V  
dimmbare 3000-5000°K  
670 Lumen  
IP 44

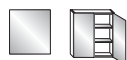

	H	T	B	Bestell-Nr.	Preis
Schwarz	3,7	15	50	<b>FA351</b>	102
Verchromt	3,7	15	50	<b>FA352</b>	102

# Leuchten



Für Spiegel

Preis



Für Spiegelschränke



Leuchte ARIA (verchromt).  
Für Spiegel BASIC  
Ersatz: OSRAM Haloline R7s 80W

Halogen Stilo R7  
48 Watt  
230 Volt  
1380 Lumen  
IP 44



H	T	B	Bestell-Nr.	Preis
13	10	26	<b>FA170</b>	<b>39</b>



Wandleuchte ART

LED G9  
3 Watt  
230V  
3000 °K  
250 Lumen  
IP 44



H	T	B	Bestell-Nr.	Preis
24	11	11	<b>FA115</b>	<b>288</b>



Leuchte für Holz-Spiegel in chrom oder gold

Griffel Halogen  
80 Watt  
230V  
2700 °K  
1380 Lumen  
IP 20



H	T	B	Bestell-Nr.	Preis
9,5	12	26	<b>FA280</b>	<b>176</b>

# Ergänzungs-Elemente und Zubehöre

Boiserie Ergänzungselemente ab Seite 182

Offene Wand-Elemente/Regale ab Seite 193

CUBE Glas-Elemente Seite 197

COMBO Oberschränke ab Seite 198

Seitenteile für Unterschränke ab Seite 202

Passleisten/Blenden für Möbel Seite 206

STRUCTURA Wand-Elemente ab Seite 207

Wandborde ab Seite 211

Handtuchhalter und Spiegelborde ab Seite 213

Schubladen-Einsätze ab Seite 215



PUNTOTRE

# Boiserie "HORIZON" H. 21,5

Kombinierbar mit Oberschränken mit Klapptür aus dem Badmöbel-Programm YOUNG

## STANDARD

Schwarz matt



## METALLFARBENE OBERFLÄCHEN MATT

S11  
Messing  
ART



S03  
Bronze  
gebürstet

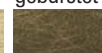

S05  
Oxide



S06  
Aluminium

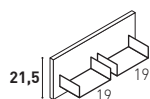

Boiserie "HORIZON" mit 2 Metallböden schwarz matt oder Metallfarbene Oberflächen matt  
Bei Bestellung die Oberfläche/Farbe der Metallböden und der Paneele angeben



T	B	Bestell-Nr.	Preis	Preis	
<b>13,8</b>	50	<b>BO101</b>	01 Laminat	106	271
			13 Polymer	131	297
			03 Farbig matt	125	291
			04 Farbig glänzend/Silk	139	305
			10 Holz-Ausführungen matt	228	394

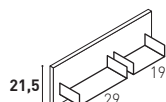

Boiserie "HORIZON" mit 2 Metallböden schwarz matt oder Metallfarbene Oberflächen matt  
Bei Bestellung die Oberfläche/Farbe der Metallböden und der Paneele angeben



T	B	Bestell-Nr.	Preis	Preis	
<b>13,8</b>	60	<b>BO102</b>	01 Laminat	112	300
			13 Polymer	142	330
			03 Farbig matt	130	317
			04 Farbig glänzend/Silk	151	339
			10 Holz-Ausführungen matt	256	444

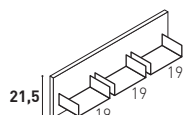

Boiserie "HORIZON" mit 3 Metallböden schwarz matt oder Metallfarbene Oberflächen matt  
Bei Bestellung die Oberfläche/Farbe der Metallböden und der Paneele angeben



T	B	Bestell-Nr.	Preis	Preis	
<b>13,8</b>	70	<b>BO103</b>	01 Laminat	131	380
			13 Polymer	168	417
			03 Farbig matt	153	402
			04 Farbig glänzend/Silk	179	427
			10 Holz-Ausführungen matt	299	547

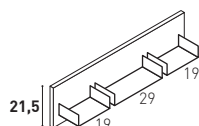

Boiserie "HORIZON" mit 3 Metallböden schwarz matt oder Metallfarbene Oberflächen matt  
Bei Bestellung die Oberfläche/Farbe der Metallböden und der Paneele angeben



T	B	Bestell-Nr.	Preis	Preis	
<b>13,8</b>	80	<b>BO104</b>	01 Laminat	138	409
			13 Polymer	180	450
			03 Farbig matt	162	433
			04 Farbig glänzend/Silk	191	461
			10 Holz-Ausführungen matt	326	597

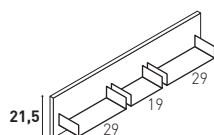

Boiserie "HORIZON" mit 3 Metallböden schwarz matt oder Metallfarbene Oberflächen matt  
Bei Bestellung die Oberfläche/Farbe der Metallböden und der Paneele angeben



T	B	Bestell-Nr.	Preis	Preis	
<b>13,8</b>	90	<b>BO105</b>	01 Laminat	143	436
			13 Polymer	192	484
			03 Farbig matt	171	462
			04 Farbig glänzend/Silk	204	497
			10 Holz-Ausführungen matt	355	646

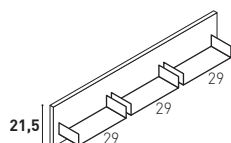





Boiserie "HORIZON" mit 3 Metallböden schwarz matt oder Metallfarbene Oberflächen matt  
Bei Bestellung die Oberfläche/Farbe der Metallböden und der Paneele angeben



T	B	Bestell-Nr.	Preis	Preis	
<b>13,8</b>	100	<b>BO106</b>	01 Laminat	149	462
			13 Polymer	204	517
			03 Farbig matt	180	493
			04 Farbig glänzend/Silk	217	531
			10 Holz-Ausführungen matt	382	697

# Boiserie "HORIZON" H. 24

Kombinierbar mit Oberschränken mit Klapptür aus dem Badmöbel-Programm OLA

STANDARD	METALLFARBENE OBERFLÄCHEN MATT			
Schwarz matt	S11 Messing ART	S03 Bronze gebürstet	S05 Oxide	S06 Aluminium
				

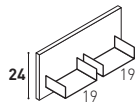

Boiserie "HORIZON" mit 2 Metallböden schwarz matt oder Metallfarbene Oberflächen matt  
Bei Bestellung die Oberfläche/Farbe der Metallböden und der Paneele angeben



T	B	Bestell-Nr.	Preis	Preis	
<b>13,8</b>	50	<b>BO133</b>	01 Laminat	106	271
			13 Polymer	131	297
			03 Farbig matt	125	291
			04 Farbig glänzend/Silk	139	305
			10 Holz-Ausführungen matt	228	394

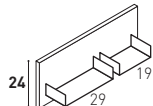

Boiserie "HORIZON" mit 2 Metallböden schwarz matt oder Metallfarbene Oberflächen matt  
Bei Bestellung die Oberfläche/Farbe der Metallböden und der Paneele angeben



T	B	Bestell-Nr.	Preis	Preis	
<b>13,8</b>	60	<b>BO134</b>	01 Laminat	112	300
			13 Polymer	142	330
			03 Farbig matt	130	317
			04 Farbig glänzend/Silk	151	339
			10 Holz-Ausführungen matt	256	444

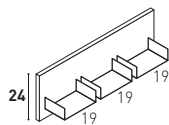

Boiserie "HORIZON" mit 3 Metallböden schwarz matt oder Metallfarbene Oberflächen matt  
Bei Bestellung die Oberfläche/Farbe der Metallböden und der Paneele angeben



T	B	Bestell-Nr.	Preis	Preis	
<b>13,8</b>	70	<b>BO135</b>	01 Laminat	131	380
			13 Polymer	168	417
			03 Farbig matt	153	402
			04 Farbig glänzend/Silk	179	427
			10 Holz-Ausführungen matt	299	547

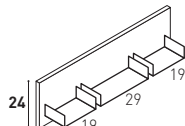

Boiserie "HORIZON" mit 3 Metallböden schwarz matt oder Metallfarbene Oberflächen matt  
Bei Bestellung die Oberfläche/Farbe der Metallböden und der Paneele angeben



T	B	Bestell-Nr.	Preis	Preis	
<b>13,8</b>	80	<b>BO136</b>	01 Laminat	138	409
			13 Polymer	180	450
			03 Farbig matt	162	433
			04 Farbig glänzend/Silk	191	461
			10 Holz-Ausführungen matt	326	597

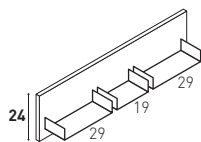

Boiserie "HORIZON" mit 3 Metallböden schwarz matt oder Metallfarbene Oberflächen matt  
Bei Bestellung die Oberfläche/Farbe der Metallböden und der Paneele angeben



T	B	Bestell-Nr.	Preis	Preis	
<b>13,8</b>	90	<b>BO137</b>	01 Laminat	143	436
			13 Polymer	192	484
			03 Farbig matt	171	462
			04 Farbig glänzend/Silk	204	497
			10 Holz-Ausführungen matt	355	646

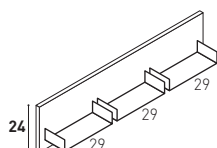

Boiserie "HORIZON" mit 3 Metallböden schwarz matt oder Metallfarbene Oberflächen matt  
Bei Bestellung die Oberfläche/Farbe der Metallböden und der Paneele angeben



T	B	Bestell-Nr.	Preis	Preis	
<b>13,8</b>	100	<b>BO138</b>	01 Laminat	149	462
			13 Polymer	204	517
			03 Farbig matt	180	493
			04 Farbig glänzend/Silk	217	531
			10 Holz-Ausführungen matt	382	697



# Boiserie "HORIZON" H. 33,6

Kombinierbar mit Oberschränken mit Klapptür aus dem Badmöbel-Programm YOUNG

## STANDARD

Schwarz matt



## METALLFARBENE OBERFLÄCHEN MATT

S11  
Messing  
ART



S03  
Bronze  
gebürstet

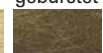

S05  
Oxide



S06  
Aluminium

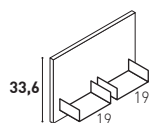

Boiserie "HORIZON" mit 2 Metallböden schwarz matt oder Metallfarbene Oberflächen matt  
Bei Bestellung die Oberfläche/Farbe der Metallböden und der Paneele angeben



T	B	Bestell-Nr.	Preis	Preis	
<b>13,8</b>	50	<b>BO143</b>	01 Laminat	112	278
			13 Polymer	153	318
			03 Farbig matt	135	301
			04 Farbig glänzend/Silk	162	327
			10 Holz-Ausführungen matt	285	451

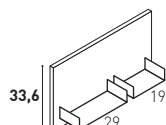

Boiserie "HORIZON" mit 2 Metallböden schwarz matt oder Metallfarbene Oberflächen matt  
Bei Bestellung die Oberfläche/Farbe der Metallböden und der Paneele angeben



T	B	Bestell-Nr.	Preis	Preis	
<b>13,8</b>	60	<b>BO144</b>	01 Laminat	119	307
			13 Polymer	170	357
			03 Farbig matt	147	334
			04 Farbig glänzend/Silk	180	367
			10 Holz-Ausführungen matt	325	513

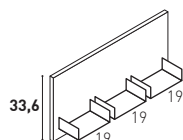

Boiserie "HORIZON" mit 3 Metallböden schwarz matt oder Metallfarbene Oberflächen matt  
Bei Bestellung die Oberfläche/Farbe der Metallböden und der Paneele angeben



T	B	Bestell-Nr.	Preis	Preis	
<b>13,8</b>	70	<b>BO145</b>	01 Laminat	140	389
			13 Polymer	198	447
			03 Farbig matt	172	421
			04 Farbig glänzend/Silk	211	459
			10 Holz-Ausführungen matt	378	626

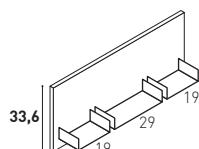

Boiserie "HORIZON" mit 3 Metallböden schwarz matt oder Metallfarbene Oberflächen matt  
Bei Bestellung die Oberfläche/Farbe der Metallböden und der Paneele angeben



T	B	Bestell-Nr.	Preis	Preis	
<b>13,8</b>	80	<b>BO146</b>	01 Laminat	147	417
			13 Polymer	215	486
			03 Farbig matt	185	455
			04 Farbig glänzend/Silk	228	499
			10 Holz-Ausführungen matt	415	686

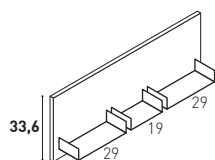

Boiserie "HORIZON" mit 3 Metallböden schwarz matt oder Metallfarbene Oberflächen matt  
Bei Bestellung die Oberfläche/Farbe der Metallböden und der Paneele angeben



T	B	Bestell-Nr.	Preis	Preis	
<b>13,8</b>	90	<b>BO147</b>	01 Laminat	154	446
			13 Polymer	231	524
			03 Farbig matt	196	489
			04 Farbig glänzend/Silk	245	537
			10 Holz-Ausführungen matt	454	746

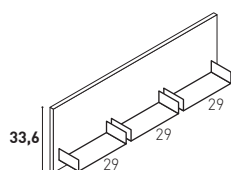





Boiserie "HORIZON" mit 3 Metallböden schwarz matt oder Metallfarbene Oberflächen matt  
Bei Bestellung die Oberfläche/Farbe der Metallböden und der Paneele angeben



T	B	Bestell-Nr.	Preis	Preis	
<b>13,8</b>	100	<b>BO148</b>	01 Laminat	160	475
			13 Polymer	247	561
			03 Farbig matt	207	522
			04 Farbig glänzend/Silk	262	577
			10 Holz-Ausführungen matt	492	806

# Boiserie "HORIZON" H. 36

Kombinierbar mit Oberschränken mit Klapptür aus dem Badmöbel-Programm OLA

STANDARD	METALLFARBENE OBERFLÄCHEN MATT			
Schwarz matt	S11 Messing ART	S03 Bronze gebürstet	S05 Oxide	S06 Aluminium
				

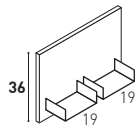

Boiserie "HORIZON" mit 2 Metallböden schwarz matt oder Metallfarbene Oberflächen matt  
Bei Bestellung die Oberfläche/Farbe der Metallböden und der Paneele angeben



T	B	Bestell-Nr.	Preis	Preis	
<b>13,8</b>	50	<b>BO153</b>	01 Laminat	112	278
			13 Polymer	153	318
			03 Farbig matt	135	301
			04 Farbig glänzend/Silk	162	327
			10 Holz-Ausführungen matt	285	451

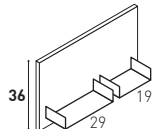

Boiserie "HORIZON" mit 2 Metallböden schwarz matt oder Metallfarbene Oberflächen matt  
Bei Bestellung die Oberfläche/Farbe der Metallböden und der Paneele angeben



T	B	Bestell-Nr.	Preis	Preis	
<b>13,8</b>	60	<b>BO154</b>	01 Laminat	119	307
			13 Polymer	170	357
			03 Farbig matt	147	334
			04 Farbig glänzend/Silk	180	367
			10 Holz-Ausführungen matt	325	513

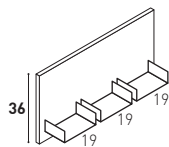

Boiserie "HORIZON" mit 3 Metallböden schwarz matt oder Metallfarbene Oberflächen matt  
Bei Bestellung die Oberfläche/Farbe der Metallböden und der Paneele angeben



T	B	Bestell-Nr.	Preis	Preis	
<b>13,8</b>	70	<b>BO155</b>	01 Laminat	140	389
			13 Polymer	198	447
			03 Farbig matt	172	421
			04 Farbig glänzend/Silk	211	459
			10 Holz-Ausführungen matt	378	626

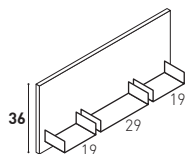

Boiserie "HORIZON" mit 3 Metallböden schwarz matt oder Metallfarbene Oberflächen matt  
Bei Bestellung die Oberfläche/Farbe der Metallböden und der Paneele angeben



T	B	Bestell-Nr.	Preis	Preis	
<b>13,8</b>	80	<b>BO156</b>	01 Laminat	147	417
			13 Polymer	215	486
			03 Farbig matt	185	455
			04 Farbig glänzend/Silk	228	499
			10 Holz-Ausführungen matt	415	686

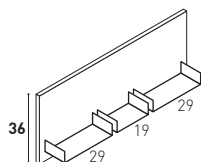

Boiserie "HORIZON" mit 3 Metallböden schwarz matt oder Metallfarbene Oberflächen matt  
Bei Bestellung die Oberfläche/Farbe der Metallböden und der Paneele angeben



T	B	Bestell-Nr.	Preis	Preis	
<b>13,8</b>	90	<b>BO157</b>	01 Laminat	154	446
			13 Polymer	231	524
			03 Farbig matt	196	489
			04 Farbig glänzend/Silk	245	537
			10 Holz-Ausführungen matt	454	746

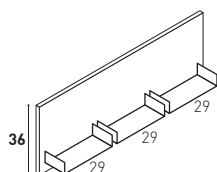

Boiserie "HORIZON" mit 3 Metallböden schwarz matt oder Metallfarbene Oberflächen matt  
Bei Bestellung die Oberfläche/Farbe der Metallböden und der Paneele angeben



T	B	Bestell-Nr.	Preis	Preis	
<b>13,8</b>	100	<b>BO158</b>	01 Laminat	160	475
			13 Polymer	247	561
			03 Farbig matt	207	522
			04 Farbig glänzend/Silk	262	577
			10 Holz-Ausführungen matt	492	806

# Boiserie "SLAB" H. 36

Kombinierbar mit Oberschrank PE130

STANDARD	METALLFARBENE OBERFLÄCHEN MATT			
	Schwarz matt	S11 Messing ART	S03 Bronze gebürstet	S05 Oxide
				

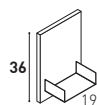

Boiserie "SLAB" mit 1 Metallboden schwarz matt oder Metallfarbene Oberflächen matt  
Bei Bestellung die Oberfläche/Farbe der Metallböden und der Paneele angeben



T	B	Bestell-Nr.	Preis	Preis	
<b>13,8</b>	25	<b>BO110</b>	01 Laminat	83	165
			13 Polymer	101	183
			03 Farbige matt	104	187
			04 Farbige glänzend/Silk	108	191
			10 Holz-Ausführungen matt	178	260

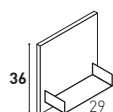

Boiserie "SLAB" mit 1 Metallboden schwarz matt oder Metallfarbene Oberflächen matt  
Bei Bestellung die Oberfläche/Farbe der Metallböden und der Paneele angeben



T	B	Bestell-Nr.	Preis	Preis	
<b>13,8</b>	35	<b>BO120</b>	01 Laminat	90	194
			13 Polymer	117	222
			03 Farbige matt	108	213
			04 Farbige glänzend/Silk	124	228
			10 Holz-Ausführungen matt	215	319

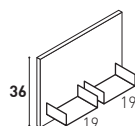

Boiserie "SLAB" mit 2 Metallböden schwarz matt oder Metallfarbene Oberflächen matt  
Bei Bestellung die Oberfläche/Farbe der Metallböden und der Paneele angeben



T	B	Bestell-Nr.	Preis	Preis	
<b>13,8</b>	50	<b>BO130</b>	01 Laminat	112	278
			13 Polymer	153	318
			03 Farbige matt	135	301
			04 Farbige glänzend/Silk	162	327
			10 Holz-Ausführungen matt	285	451

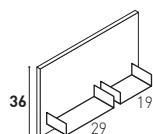

Boiserie "SLAB" mit 2 Metallböden schwarz matt oder Metallfarbene Oberflächen matt  
Bei Bestellung die Oberfläche/Farbe der Metallböden und der Paneele angeben



T	B	Bestell-Nr.	Preis	Preis	
<b>13,8</b>	60	<b>BO140</b>	01 Laminat	119	307
			13 Polymer	170	357
			03 Farbige matt	147	334
			04 Farbige glänzend/Silk	180	367
			10 Holz-Ausführungen matt	325	513

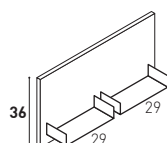

Boiserie "SLAB" mit 2 Metallböden schwarz matt oder Metallfarbene Oberflächen matt  
Bei Bestellung die Oberfläche/Farbe der Metallböden und der Paneele angeben



T	B	Bestell-Nr.	Preis	Preis	
<b>13,8</b>	70	<b>BO150</b>	01 Laminat	126	335
			13 Polymer	186	395
			03 Farbige matt	159	369
			04 Farbige glänzend/Silk	197	406
			10 Holz-Ausführungen matt	363	572

# Boiserie "SLAB" H. 48

Kombinierbar mit Oberschrank PE132

STANDARD	METALLFARBENE OBERFLÄCHEN MATT			
	Schwarz matt	S11 Messing ART	S03 Bronze gebürstet	S05 Oxide
				

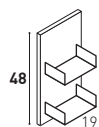

Boiserie "SLAB" mit 2 Metallböden schwarz matt oder Metallfarbene Oberflächen matt  
Bei Bestellung die Oberfläche/Farbe der Metallböden und der Paneele angeben



T	B	Bestell-Nr.	Preis	Preis	
<b>13,8</b>	25	<b>BO111</b>	01 Laminat	106	271
			13 Polymer	131	297
			03 Farbig matt	125	291
			04 Farbig glänzend/Silk	139	305
			10 Holz-Ausführungen matt	228	394

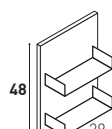

Boiserie "SLAB" mit 2 Metallböden schwarz matt oder Metallfarbene Oberflächen matt  
Bei Bestellung die Oberfläche/Farbe der Metallböden und der Paneele angeben



T	B	Bestell-Nr.	Preis	Preis	
<b>13,8</b>	35	<b>BO121</b>	01 Laminat	116	325
			13 Polymer	154	363
			03 Farbig matt	138	347
			04 Farbig glänzend/Silk	163	372
			10 Holz-Ausführungen matt	279	489

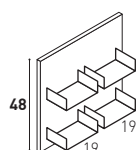

Boiserie "SLAB" mit 4 Metallböden schwarz matt oder Metallfarbene Oberflächen matt  
Bei Bestellung die Oberfläche/Farbe der Metallböden und der Paneele angeben



T	B	Bestell-Nr.	Preis	Preis	
<b>13,8</b>	50	<b>BO131</b>	01 Laminat	157	489
			13 Polymer	214	546
			03 Farbig matt	189	521
			04 Farbig glänzend/Silk	224	556
			10 Holz-Ausführungen matt	382	714

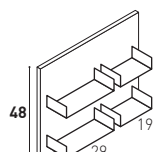

Boiserie "SLAB" mit 4 Metallböden schwarz matt oder Metallfarbene Oberflächen matt  
Bei Bestellung die Oberfläche/Farbe der Metallböden und der Paneele angeben



T	B	Bestell-Nr.	Preis	Preis	
<b>13,8</b>	60	<b>BO141</b>	01 Laminat	168	543
			13 Polymer	237	612
			03 Farbig matt	205	580
			04 Farbig glänzend/Silk	250	625
			10 Holz-Ausführungen matt	434	809

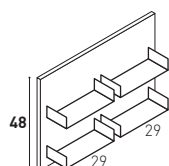





Boiserie "SLAB" mit 4 Metallböden schwarz matt oder Metallfarbene Oberflächen matt  
Bei Bestellung die Oberfläche/Farbe der Metallböden und der Paneele angeben



T	B	Bestell-Nr.	Preis	Preis	
<b>13,8</b>	70	<b>BO151</b>	01 Laminat	179	597
			13 Polymer	260	678
			03 Farbig matt	223	642
			04 Farbig glänzend/Silk	274	692
			10 Holz-Ausführungen matt	486	905

# Boiserie "SLAB" H. 60

Kombinierbar mit Oberschrank PE134

STANDARD	METALLFARBENE OBERFLÄCHEN MATT			
	Schwarz matt	S11 Messing ART	S03 Bronze gebürstet	S05 Oxide
				

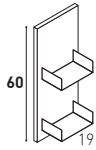

Boiserie "SLAB" mit 2 Metallböden schwarz matt oder Metallfarbene Oberflächen matt  
Bei Bestellung die Oberfläche/Farbe der Metallböden und der Paneele angeben



T	B	Bestell-Nr.	Preis	Preis	
<b>13,8</b>	25	<b>BO112</b>	01 Laminat	109	275
			13 Polymer	142	308
			03 Farbige matt	128	294
			04 Farbige glänzend/Silk	150	316
			10 Holz-Ausführungen matt	260	426

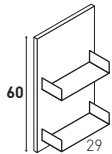

Boiserie "SLAB" mit 2 Metallböden schwarz matt oder Metallfarbene Oberflächen matt  
Bei Bestellung die Oberfläche/Farbe der Metallböden und der Paneele angeben



T	B	Bestell-Nr.	Preis	Preis	
<b>13,8</b>	35	<b>BO122</b>	01 Laminat	121	330
			13 Polymer	170	379
			03 Farbige matt	148	357
			04 Farbige glänzend/Silk	180	389
			10 Holz-Ausführungen matt	322	531

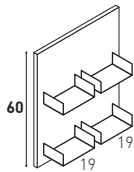

Boiserie "SLAB" mit 4 Metallböden schwarz matt oder Metallfarbene Oberflächen matt  
Bei Bestellung die Oberfläche/Farbe der Metallböden und der Paneele angeben



T	B	Bestell-Nr.	Preis	Preis	
<b>13,8</b>	50	<b>BO132</b>	01 Laminat	163	494
			13 Polymer	236	568
			03 Farbige matt	203	534
			04 Farbige glänzend/Silk	249	580
			10 Holz-Ausführungen matt	440	772

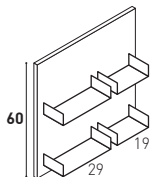

Boiserie "SLAB" mit 4 Metallböden schwarz matt oder Metallfarbene Oberflächen matt  
Bei Bestellung die Oberfläche/Farbe der Metallböden und der Paneele angeben



T	B	Bestell-Nr.	Preis	Preis	
<b>13,8</b>	60	<b>BO142</b>	01 Laminat	174	549
			13 Polymer	263	638
			03 Farbige matt	223	598
			04 Farbige glänzend/Silk	278	653
			10 Holz-Ausführungen matt	502	877

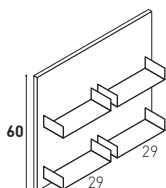

Boiserie "SLAB" mit 4 Metallböden schwarz matt oder Metallfarbene Oberflächen matt  
Bei Bestellung die Oberfläche/Farbe der Metallböden und der Paneele angeben



T	B	Bestell-Nr.	Preis	Preis	
<b>13,8</b>	70	<b>BO152</b>	01 Laminat	187	605
			13 Polymer	292	710
			03 Farbige matt	244	662
			04 Farbige glänzend/Silk	307	725
			10 Holz-Ausführungen matt	565	984

# Boiserie "SLAB" H. 72-84

STANDARD	METALLFARBENE OBERFLÄCHEN MATT			
Schwarz matt	S11 Messing ART	S03 Bronze gebürstet	S05 Oxide	S06 Aluminium
				

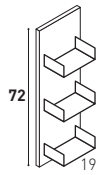

Boiserie "SLAB" mit 3 Metallböden schwarz matt oder Metallfarbene Oberflächen matt  
Bei Bestellung die Oberfläche/Farbe der Metallböden und der Paneele angeben  
**Kombinierbar mit Oberschrank PE136**



T	B	Bestell-Nr.	Preis	Preis	
<b>13,8</b>	25	<b>BO113</b>	01 Laminat	132	381
			13 Polymer	173	422
			03 Farbig matt	156	404
			04 Farbig glänzend/Silk	182	431
			10 Holz-Ausführungen matt	310	558

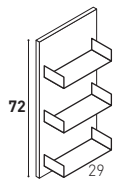

Boiserie "SLAB" mit 3 Metallböden schwarz matt oder Metallfarbene Oberflächen matt  
Bei Bestellung die Oberfläche/Farbe der Metallböden und der Paneele angeben  
**Kombinierbar mit Oberschrank PE136**



T	B	Bestell-Nr.	Preis	Preis	
<b>13,8</b>	35	<b>BO123</b>	01 Laminat	148	461
			13 Polymer	207	522
			03 Farbig matt	181	494
			04 Farbig glänzend/Silk	219	533
			10 Holz-Ausführungen matt	387	700

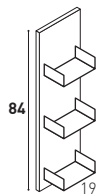

Boiserie "SLAB" mit 3 Metallböden schwarz matt oder Metallfarbene Oberflächen matt  
Bei Bestellung die Oberfläche/Farbe der Metallböden und der Paneele angeben  
**Kombinierbar mit Oberschrank PE138**



T	B	Bestell-Nr.	Preis	Preis	
<b>13,8</b>	25	<b>BO114</b>	01 Laminat	136	385
			13 Polymer	183	433
			03 Farbig matt	163	412
			04 Farbig glänzend/Silk	195	444
			10 Holz-Ausführungen matt	341	590

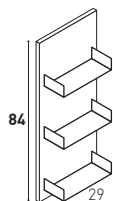





Boiserie "SLAB" mit 3 Metallböden schwarz matt oder Metallfarbene Oberflächen matt  
Bei Bestellung die Oberfläche/Farbe der Metallböden und der Paneele angeben  
**Kombinierbar mit Oberschrank PE138**



T	B	Bestell-Nr.	Preis	Preis	
<b>13,8</b>	35	<b>BO124</b>	01 Laminat	153	467
			13 Polymer	223	537
			03 Farbig matt	191	505
			04 Farbig glänzend/Silk	236	549
			10 Holz-Ausführungen matt	427	741

# Boiserie "SLAB" H. 117-165

	STANDARD	METALLFARBENE OBERFLÄCHEN MATT			
	Schwarz matt	S11 Messing ART	S03 Bronze gebürstet	S05 Oxide	S06 Aluminium
					

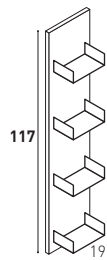

Boiserie "SLAB" mit 4 Metallböden schwarz matt oder Metallfarbene Oberflächen matt  
Bei Bestellung die Oberfläche/Farbe der Metallböden und der Paneele angeben



Kombinierbar mit Oberschrank PE140

T	B	Bestell-Nr.	Preis	Preis	
<b>13,8</b>	25	<b>BO115</b>	01 Laminat	167	499
			13 Polymer	235	566
			03 Farbige matt	204	536
			04 Farbige glänzend/Silk	249	580
			10 Holz-Ausführungen matt	447	779

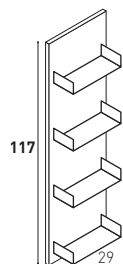

Boiserie "SLAB" mit 4 Metallböden schwarz matt oder Metallfarbene Oberflächen matt  
Bei Bestellung die Oberfläche/Farbe der Metallböden und der Paneele angeben



Kombinierbar mit Oberschrank PE140

T	B	Bestell-Nr.	Preis	Preis	
<b>13,8</b>	35	<b>BO125</b>	01 Laminat	189	607
			13 Polymer	288	707
			03 Farbige matt	244	662
			04 Farbige glänzend/Silk	305	723
			10 Holz-Ausführungen matt	565	984

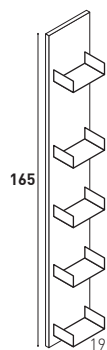

Boiserie "SLAB" mit 5 Metallböden schwarz matt oder Metallfarbene Oberflächen matt  
Bei Bestellung die Oberfläche/Farbe der Metallböden und der Paneele angeben



Kombinierbar mit Oberschrank PE142

T	B	Bestell-Nr.	Preis	Preis	
<b>13,8</b>	25	<b>BO116</b>	01 Laminat	203	618
			13 Polymer	299	713
			03 Farbige matt	255	669
			04 Farbige glänzend/Silk	317	732
			10 Holz-Ausführungen matt	594	1.009

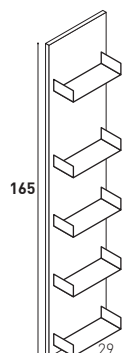

Boiserie "SLAB" mit 5 Metallböden schwarz matt oder Metallfarbene Oberflächen matt  
Bei Bestellung die Oberfläche/Farbe der Metallböden und der Paneele angeben



Kombinierbar mit Oberschrank PE142

T	B	Bestell-Nr.	Preis	Preis	
<b>13,8</b>	35	<b>BO126</b>	01 Laminat	230	754
			13 Polymer	372	896
			03 Farbige matt	307	830
			04 Farbige glänzend/Silk	395	919
			10 Holz-Ausführungen matt	755	1.279

# Oberschränke für Boiserie "SLAB"

Planbar bei den Serien YOUNG,grifflos, und OLA mit Griff.  
Türöffnung erfolgt über vertikale Türkante.  
Polymer-Oberflächen/Farben nicht geeignet.

Preisgruppen			
1	3	4	10
Laminat Materic	Farbig lackiert matt	Farbig lackiert Hochglanz und Silk	Holz Ausführungen furniert matt

## Ausführung rechts

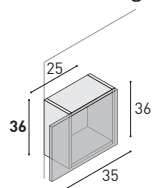

Oberschrank mit 1 Tür für Boiserie "SLAB"  
Türanschlag rechts oder links. Bei Bestellung angeben.  
(Blindtür)



WICHTIG: Werden bei einem Produkt Oberflächen/Farben aus unterschiedlichen Preisgruppen kombiniert, so gilt der Preis der höheren Preisgruppe.

T	B	H	Bestell-Nr.	1	3	4	10
<b>21</b>	25-35	36	<b>PE130</b>	195	290	318	350

## Ausführung rechts

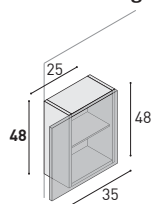

Oberschrank mit 1 Tür für Boiserie "SLAB"  
Türanschlag rechts oder links. Bei Bestellung angeben.  
(Blindtür)



WICHTIG: Werden bei einem Produkt Oberflächen/Farben aus unterschiedlichen Preisgruppen kombiniert, so gilt der Preis der höheren Preisgruppe.

T	B	H	Bestell-Nr.	1	3	4	10
<b>21</b>	25-35	48	<b>PE132</b>	195	290	318	350

## Ausführung rechts

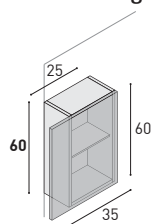

Oberschrank mit 1 Tür für Boiserie "SLAB"  
Türanschlag rechts oder links. Bei Bestellung angeben.  
(Blindtür)



WICHTIG: Werden bei einem Produkt Oberflächen/Farben aus unterschiedlichen Preisgruppen kombiniert, so gilt der Preis der höheren Preisgruppe.

T	B	H	Bestell-Nr.	1	3	4	10
<b>21</b>	25-35	60	<b>PE134</b>	202	302	333	366

## Ausführung rechts

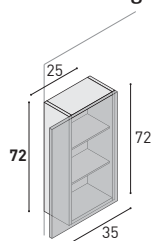

Oberschrank mit 1 Tür für Boiserie "SLAB"  
Türanschlag rechts oder links. Bei Bestellung angeben.  
(Blindtür)



WICHTIG: Werden bei einem Produkt Oberflächen/Farben aus unterschiedlichen Preisgruppen kombiniert, so gilt der Preis der höheren Preisgruppe.

T	B	H	Bestell-Nr.	1	3	4	10
<b>21</b>	25-35	72	<b>PE136</b>	218	337	371	409

## Ausführung rechts

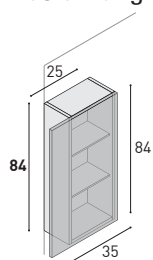

Oberschrank mit 1 Tür für Boiserie "SLAB"  
Türanschlag rechts oder links. Bei Bestellung angeben.  
(Blindtür)



WICHTIG: Werden bei einem Produkt Oberflächen/Farben aus unterschiedlichen Preisgruppen kombiniert, so gilt der Preis der höheren Preisgruppe.

T	B	H	Bestell-Nr.	1	3	4	10
<b>21</b>	25-35	84	<b>PE138</b>	230	373	412	454



# Hochschränke für Boiserie "SLAB"

Planbar bei den Serien YOUNG, grifflos, und OLA mit Griff.  
 Türöffnung erfolgt über vertikale Türkante.  
 Polymer-Oberflächen/Farben nicht geeignet.

Preisgruppen			
1	3	4	10
Laminat Materic	Farbig lackiert matt	Farbig lackiert Hochglanz und Silk	Holz Ausführungen furniert matt

Ausführung rechts

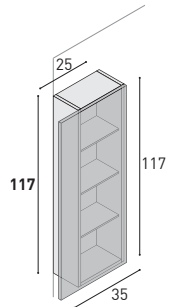

Hochschrank mit 1 Tür für Boiserie "SLAB"  
 Türanschlag rechts oder links. Bei Bestellung angeben.  
 (Blindtür)



**WICHTIG:** Werden bei einem Produkt Oberflächen/Farben aus unterschiedlichen Preisgruppen kombiniert, so gilt der Preis der höheren Preisgruppe.

T	B	H	Bestell-Nr.	1	3	4	10
<b>21</b>	25-35	117	<b>PE140</b>	279	415	458	504

Ausführung rechts

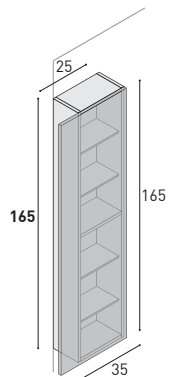

Hochschrank mit 1 Tür für Boiserie "SLAB"  
 Türanschlag rechts oder links. Bei Bestellung angeben.  
 (Blindtür)



**WICHTIG:** Werden bei einem Produkt Oberflächen/Farben aus unterschiedlichen Preisgruppen kombiniert, so gilt der Preis der höheren Preisgruppe.

T	B	H	Bestell-Nr.	1	3	4	10
<b>21</b>	25-35	165	<b>PE142</b>	333	530	582	642

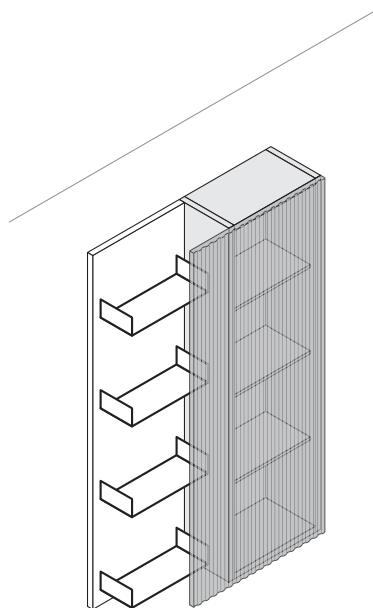

Vertigo Fronten möglich NUR in farbig lackiert matt mit 30% Aufpreis auf alle Schränke bis Höhe 117 cm

## Offene Wand-Elemente Stärke 1,2 cm.

Laminat Materic: Alle, außer 105X Yosemite Light	Preisgruppen		
	1	3	4
	Laminat Materic	Farbig lackiert matt	Farbig lackiert Silk

NUR HORIZONTAL

Offenes Wand-Element, Stärke 1,2 cm.  
Mit unsichtbaren Halterungen

\* Nicht geeignet für die Montage unterhalb der Oberschränke, Tiefe 21 cm, aus der Serie YOUNG, grifflos

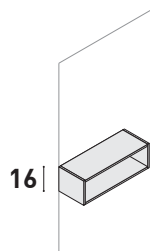

Kombination von zwei unterschiedlichen Laminaten (Korpus/Rückwand): Aufpreis € 64,- MGA18  
Alle anderen Kombinationen (z.B. Laminat mit lackiert): Preis der höheren Preisgruppe

T	B	Bestell-Nr.	1	3	4
<b>14</b>	35	PE251	115	286	315
	50	PE252	125	293	323
	60	PE253	131	302	333
	70	PE254	140	310	341
<b>21*</b>	35	PE351	115	286	315
	50	PE352	125	293	323
	60	PE353	131	302	333
	70	PE354	140	310	341

Mindestbreite 60 bis max. 150 cm  
NUR HORIZONTAL

Offenes Wand-element in Verbindung pro Lfm mit Korpus St.1,2 cm.  
Mit unsichtbaren Halterungen

\* Nicht geeignet für die Montage unterhalb der Oberschränke, Tiefe 21 cm, aus der Serie YOUNG, grifflos

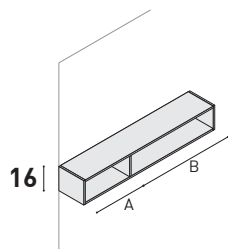

Kombination von zwei unterschiedlichen Laminaten (Korpus/Rückwand): Aufpreis € 64,- MGA18  
Alle anderen Kombinationen (z.B. Laminat mit lackiert): Preis der höheren Preisgruppe

Ausführung links  
A = 1/3 Breite  
B = 2/3 Breite

T	B	Bestell-Nr.	1	3	4
<b>14</b>	pro Lfm.	PE255	230	571	629
<b>21*</b>	pro Lfm.	PE355	247	574	632

NUR HORIZONTAL

Offenes Wand-Element, Stärke 1,2 cm.  
Mit unsichtbaren Halterungen

\* Nicht geeignet für die Montage unterhalb der Oberschränke, Tiefe 21 cm, aus der Serie YOUNG, grifflos

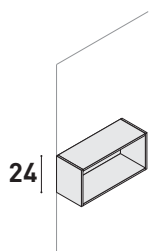

Kombination von zwei unterschiedlichen Laminaten (Korpus/Rückwand): Aufpreis € 64,- MGA18  
Alle anderen Kombinationen (z.B. Laminat mit lackiert): Preis der höheren Preisgruppe

T	B	Bestell-Nr.	1	3	4
<b>14</b>	35	PE256	116	293	323
	50	PE257	127	302	333
	60	PE258	136	310	341
	70	PE259	146	315	347
<b>21*</b>	35	PE356	116	293	323
	50	PE357	127	302	333
	60	PE358	136	310	341
	70	PE359	146	315	347

Mindestbreite 60 bis max. 150 cm  
NUR HORIZONTAL

Offenes Wand-element in Verbindung pro Lfm mit Korpus St.1,2 cm.  
Mit unsichtbaren Halterungen

\* Nicht geeignet für die Montage unterhalb der Oberschränke, Tiefe 21 cm, aus der Serie YOUNG, grifflos

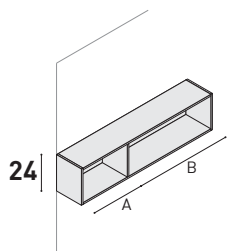

Kombination von zwei unterschiedlichen Laminaten (Korpus/Rückwand): Aufpreis € 64,- MGA18  
Alle anderen Kombinationen (z.B. Laminat mit lackiert): Preis der höheren Preisgruppe

Ausführung links  
A = 1/3 Breite  
B = 2/3 Breite

T	B	Bestell-Nr.	1	3	4
<b>14</b>	pro Lfm.	PE260	235	572	630
<b>21*</b>	pro Lfm.	PE360	252	585	644

## Offene Wand-Elemente Stärke 1,2 cm.

Laminat Materic: Alle, außer 105X Yosemite Light

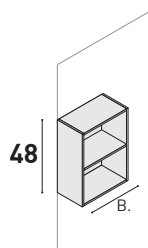

Offenes Wand-Element Stärke 1,2 cm, 1 Holz- Einlegeboden (fix).  
Mit unsichtbaren Halterungen

Kombination von zwei unterschiedlichen Laminaten (Korpus/Rückwand): Aufpreis € 64,- MGA18  
Alle anderen Kombinationen (z.B. Laminat mit lackiert): Preis der höheren Preisgruppe

		Preisgruppen				
		1	3	4	10	
		Laminat Materic	Farbig lackiert matt	Farbig lackiert Hochglanz + Silk	Holz Ausführungen furniert matt	
T	B	Bestell-Nr.	1	3	4	4
<b>14</b>	25	PE261	139	339	373	405
	35	PE262	143	343	378	415
	< ▲ >	PE277	164	362	399	447
<b>21</b>	25	PE361	139	339	373	405
	35	PE362	143	343	378	415
	< ▲ >	PE377	164	362	399	447
<b>35</b>	25	PE561	156	380	418	457
	35	PE562	162	385	424	469
	< ▲ >	PE577	185	405	446	493

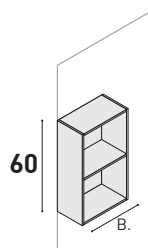

Offenes Wand-Element Stärke 1,2 cm, 1 Holz- Einlegeboden (fix).  
Mit unsichtbaren Halterungen

Kombination von zwei unterschiedlichen Laminaten (Korpus/Rückwand): Aufpreis € 64,- MGA18  
Alle anderen Kombinationen (z.B. Laminat mit lackiert): Preis der höheren Preisgruppe

T	B	Bestell-Nr.	1	3	4	4
<b>14</b>	25	PE264	150	341	376	417
	35	PE265	157	355	391	435
	< ▲ >	PE278	179	377	415	461
<b>21</b>	25	PE364	150	341	376	417
	35	PE365	157	355	391	435
	< ▲ >	PE378	179	377	415	461
<b>35</b>	25	PE564	170	383	422	469
	35	PE565	175	398	438	487
	< ▲ >	PE578	200	422	465	516

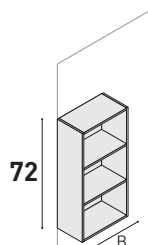

Offenes Wand-Element Stärke 1,2 cm 2 Holz-Einlegeböden (fix)  
Mit unsichtbaren Halterungen

Kombination von zwei unterschiedlichen Laminaten (Korpus/Rückwand): Aufpreis € 64,- MGA18  
Alle anderen Kombinationen (z.B. Laminat mit lackiert): Preis der höheren Preisgruppe

T	B	Bestell-Nr.	1	3	4	4
<b>14</b>	25	PE267	163	401	442	491
	35	PE268	171	418	460	511
	< ▲ >	PE279	183	445	490	544
<b>21</b>	25	PE367	174	410	451	491
	35	PE368	183	426	469	511
	< ▲ >	PE379	209	454	500	544
<b>35</b>	25	PE567	196	459	505	561
	35	PE568	206	477	525	583
	< ▲ >	PE579	235	509	560	622

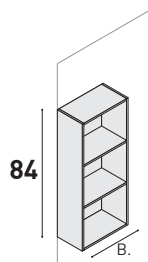

Offenes Wand-Element Stärke 1,2 cm 2 Holz-Einlegeböden (fix)  
Mit unsichtbaren Halterungen

Kombination von zwei unterschiedlichen Laminaten (Korpus/Rückwand): Aufpreis € 64,- MGA18  
Alle anderen Kombinationen (z.B. Laminat mit lackiert): Preis der höheren Preisgruppe

T	B	Bestell-Nr.	1	3	4	4
<b>14</b>	25	PE270	173	413	455	505
	35	PE271	182	434	478	531
	< ▲ >	PE291	196	465	512	569
<b>21</b>	25	PE370	186	435	479	505
	35	PE371	195	455	501	531
	< ▲ >	PE391	223	487	536	569
<b>35</b>	25	PE570	209	487	536	596
	35	PE571	219	510	561	624
	< ▲ >	PE591	250	546	601	668

## Offene Hochschränke St. 1,2 cm

	Preisgruppen			
	1	3	4	10
<b>Laminat Materic: Alle, außer 105X Yosemite Light</b>	Laminat Materic	Farbig lackiert matt	Farbig lackiert Hochglanz + Silk	Holz Ausführungen furniert matt

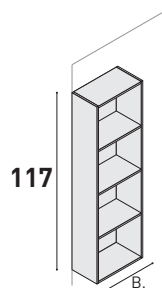

Offenes Wand-Element Stärke 1,2 cm, 3 Holz- Einlegeböden (fix).  
Mit unsichtbaren Halterungen

Kombination von zwei unterschiedlichen Laminaten (Korpus/Rückwand): Aufpreis € 64,- MGA18  
Alle anderen Kombinationen (z.B. Laminat mit lackiert): Preis der höheren Preisgruppe

T	B	Bestell-Nr.	1	3	4	4
<b>21</b>	25	<b>PE373</b>	239	586	645	717
	35	<b>PE374</b>	251	616	678	753
	< ▲ >	<b>PE392</b>	290	666	733	814
<b>35</b>	25	<b>PE573</b>	269	656	722	802
	35	<b>PE574</b>	282	690	759	843
	< ▲ >	<b>PE592</b>	325	746	821	912

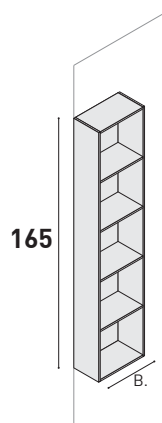

Offenes Wand-Element Stärke 1,2 cm, 4 Holz-Einlegeböden (fix)  
Mit unsichtbaren Halterungen

Kombination von zwei unterschiedlichen Laminaten (Korpus/Rückwand): Aufpreis € 64,- MGA18  
Alle anderen Kombinationen (z.B. Laminat mit lackiert): Preis der höheren Preisgruppe

T	B	Bestell-Nr.	1	3	4	4
<b>21</b>	25	<b>PE375</b>	299	748	823	915
	35	<b>PE376</b>	315	791	871	967
	< ▲ >	<b>PE393</b>	362	855	941	1.045
<b>35</b>	25	<b>PE575</b>	334	840	924	1.027
	35	<b>PE576</b>	354	887	976	1.084
	< ▲ >	<b>PE593</b>	407	959	1.054	1.171

# Offenes Wand-Elemente

		Preisgruppen			
		1	3	4	10
		Laminat Materic	Farbig lackiert matt	Farbig lackiert Hochglanz + Silk	Holz Ausführungen furniert matt

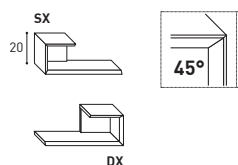

**C-förmige Wandborde.**  
 Außer METALL Oberflächen/Farben.  
 Ausführung rechts oder links. Bei Bestellung angeben!  
 Horizontal und vertikal montierbar. Bei Bestellung angeben.

B	H	T	Bestell-Nr.	1	3	4	10
50	16	20	<b>MC500</b>	103	326	367	371



**Offenes Wand-Element.**

B	H	T	Bestell-Nr.	1	3	4	10
30	16	30	<b>PE001</b>	246	—	—	—

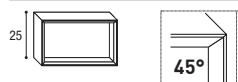

**Offenes Wand-Element.**

	B	H	T	Bestell-Nr.	1	3	4	10
Vertikal	25	16	35	<b>PE004</b>	246	—	—	—
	25	16	50	<b>PE006</b>	277	—	—	—
Horizontal	35	16	25	<b>PE003</b>	246	—	—	—
	50	16	25	<b>PE005</b>	277	—	—	—

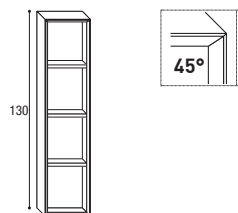

**Offenes Wand-Element.**

	T	H	B	Bestell-Nr.	1	3	4	10
Vertikal	130	16	30	<b>PE011</b>	476	—	—	—
Horizontal	30	16	130	<b>PE010</b>	476	—	—	—

# CUBE System aus Rauchglas

<p><b>Rückwand aus Holz, lieferbar in allen Oberflächen/Farben der Preisgruppen 1 bis 10.</b></p>	
	<b>PREIS</b>



Offenes Element aus Glas Stärke 8 mm.



H	T	B	Bestell-Nr.	Preis
30	19	30	<b>ST3030</b>	311

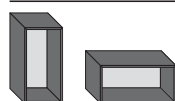

Offenes Element aus Glas Stärke 8 mm.



	B	T	H	Bestell-Nr.	Preis
Vertikal	25	19	50	<b>ST2550</b>	327
Horizontal	50	19	25	<b>ST5025</b>	327

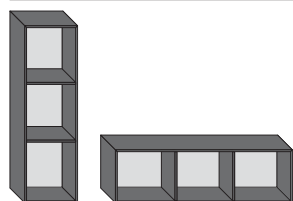

Offenes Element aus Glas Stärke 8 mm.



	B	T	H	Bestell-Nr.	Preis
Vertikal	35	19	117	<b>ST35117</b>	570
Horizontal	117	19	35	<b>ST11735</b>	570

Ergänzungs-  
Elemente

# COMBO Oberschränke wandhängend

	Preisgruppen			
	1	3	4	10
<b>Türen über Türkante zu öffnen (Griffe/Push-Pull nicht geeignet)</b>	Laminat Materic	Farbig lackiert matt	Farbig lackiert Hochglanz + Silk	Holz Ausführungen furniert matt

Ausführung links

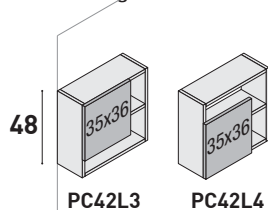

Oberschrank 1 Tür mit 1 offenes Regalteil.  
Türanschlag rechts oder links. Bei Bestellung angeben!



**Wichtiger Hinweis:**  
Für Korpus Laminat Materic PG1 kombiniert mit lackierten Fronten Aufpreis MGA11 € 116  
Bei allen weiteren Fronten-Kombinationen aus zwei verschiedenen PG gilt der Preis der höheren PG.

T	B	Bestell-Nr.	1	3	4	10
<b>21</b>	50	<b>PC42L3</b>	226	426	548	700
	50	<b>PC42L4</b>	226	426	548	700

Ausführung links

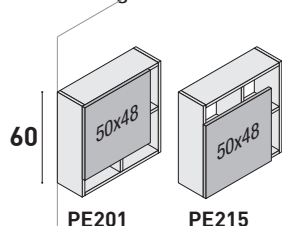

Oberschrank 1 Tür mit 1 offenes Regalteil.  
Türanschlag rechts oder links. Bei Bestellung angeben!



**Wichtiger Hinweis:**  
Für Korpus Laminat Materic PG1 kombiniert mit lackierten Fronten Aufpreis MGA11 € 116  
Bei allen weiteren Fronten-Kombinationen aus zwei verschiedenen PG gilt der Preis der höheren PG.

T	B	Bestell-Nr.	1	3	4	10
<b>21</b>	60	<b>PE201</b>	324	548	817	1.108
	60	<b>PE215</b>	324	548	817	1.108

Ausführung links

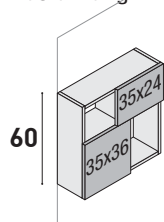

Oberschrank 2 Türen, 2 offene Fächer.  
Türanschlag rechts oder links. Bei Bestellung angeben!



**Wichtiger Hinweis:**  
Für Korpus Laminat Materic PG1 kombiniert mit lackierten Fronten Aufpreis MGA12 € 180  
Bei allen weiteren Fronten-Kombinationen aus zwei verschiedenen PG gilt der Preis der höheren PG.

T	B	Bestell-Nr.	1	3	4	10
<b>21</b>	60	<b>PE203A</b>	334	570	806	1.095

Ausführung links

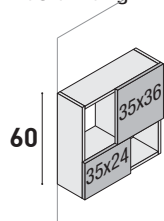

Oberschrank 2 Türen, 2 offene Fächer.  
Türanschlag rechts oder links. Bei Bestellung angeben!



**Wichtiger Hinweis:**  
Für Korpus Laminat Materic PG1 kombiniert mit lackierten Fronten Aufpreis MGA12 € 180  
Bei allen weiteren Fronten-Kombinationen aus zwei verschiedenen PG gilt der Preis der höheren PG.

T	B	Bestell-Nr.	1	3	4	10
<b>21</b>	60	<b>PE203B</b>	334	570	806	1.095

# COMBO Oberschränke wandhängend

<b>Türen über Türkante zu öffnen (Griffe/Push-Pull nicht geeignet)</b>	Preisgruppen			
	1	3	4	10
	Laminat Materic	Farbig lackiert matt	Farbig lackiert Hochglanz + Silk	Holz Ausführungen furniert matt

Ausführung links

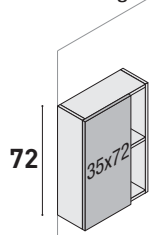

Oberschrank 1 Tür mit 1 offenes Regalteil, 1 Holz-Einlegeboden (fix).  
Türanschlag rechts oder links. Bei Bestellung angeben!



**Wichtiger Hinweis:**  
Für Korpus Laminat Materic PG1 kombiniert mit lackierten Fronten Aufpreis MGA11 € 116  
Bei allen weiteren Fronten-Kombinationen aus zwei verschiedenen PG gilt der Preis der höheren PG.

T	B	Bestell-Nr.	1	3	4	10
<b>21</b>	50	<b>PC72N3</b>	294	547	797	1.082

Ausführung links

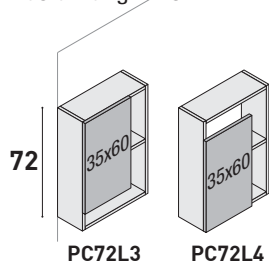

Oberschrank 1 Tür mit 1 offenes Regalteil, 1 Holz-Einlegeboden (fix).  
Türanschlag rechts oder links. Bei Bestellung angeben!



**Wichtiger Hinweis:**  
Für Korpus Laminat Materic PG1 kombiniert mit lackierten Fronten Aufpreis MGA11 € 116  
Bei allen weiteren Fronten-Kombinationen aus zwei verschiedenen PG gilt der Preis der höheren PG.

T	B	Bestell-Nr.	1	3	4	10
<b>21</b>	50	<b>PC72L3</b>	288	531	768	1.066
	50	<b>PC72L4</b>	288	531	768	1.066

Ausführung links

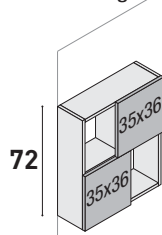

Oberschrank 2 Türen, 2 offene Fächer.  
Türanschlag rechts oder links. Bei Bestellung angeben!



**Wichtiger Hinweis:**  
Für Korpus Laminat Materic PG1 kombiniert mit lackierten Fronten Aufpreis MGA12 € 180  
Bei allen weiteren Fronten-Kombinationen aus zwei verschiedenen PG gilt der Preis der höheren PG.

T	B	Bestell-Nr.	1	3	4	10
<b>21</b>	60	<b>PE117</b>	373	593	901	1.245

Ausführung links

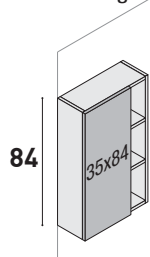

Oberschrank, 1 Tür, 1 offenes Regalteil, 2 Holz-Einlegeböden (fix)  
Türanschlag rechts oder links. Bei Bestellung angeben!



**Wichtiger Hinweis:**  
Für Korpus Laminat Materic PG1 kombiniert mit lackierten Fronten Aufpreis MGA12 € 180  
Bei allen weiteren Fronten-Kombinationen aus zwei verschiedenen PG gilt der Preis der höheren PG.

T	B	Bestell-Nr.	1	3	4	10
<b>21</b>	50	<b>PC82N3</b>	316	589	884	1.198

Ausführung links

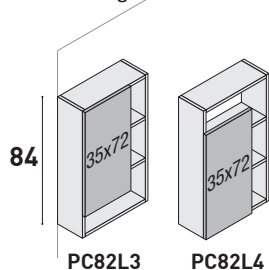

Oberschrank 1 Tür mit 1 offenes Regalteil.  
Türanschlag rechts oder links. Bei Bestellung angeben!



**Wichtiger Hinweis:**  
Für Korpus Laminat Materic PG1 kombiniert mit lackierten Fronten Aufpreis MGA12 € 180  
Bei allen weiteren Fronten-Kombinationen aus zwei verschiedenen PG gilt der Preis der höheren PG.

T	B	Bestell-Nr.	1	3	4	10
<b>21</b>	50	<b>PC82L3</b>	313	572	852	1.176
	50	<b>PC82L4</b>	313	572	852	1.176

Ausführung links

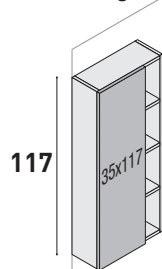

Oberschrank 1 Tür mit 1 offenes Regalteil.  
Türanschlag rechts oder links. Bei Bestellung angeben!



**Wichtiger Hinweis:**  
Für Korpus Laminat Materic PG1 kombiniert mit lackierten Fronten Aufpreis MGA12 € 180  
Bei allen weiteren Fronten-Kombinationen aus zwei verschiedenen PG gilt der Preis der höheren PG.

T	B	Bestell-Nr.	1	3	4	10
<b>21</b>	50	<b>PE341</b>	377	798	1.202	1.634



# COMBO Oberschränke wandhängend

**Türen über Türkante zu öffnen  
(Griffe/Push-Pull nicht geeignet)**

Preisgruppen			
1	3	4	10
Laminat Materic	Farbig lackiert matt	Farbig lackiert Hochglanz + Silk	Holz Ausführungen furniert matt

Ausführung links

Oberschrank, 1 Tür mit schwarzem Aluminiumrahmen + Stop-sol-Glas, 1 Holz-Einlegeboden (fix).

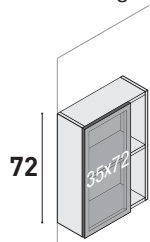

T	B	Bestell-Nr.	1	3	4	10
<b>21</b>	50	<b>PV72N3</b>	469	633	776	853

Ausführung links

Oberschrank, 1 Tür mit schwarzem Aluminiumrahmen + Stop-sol-Glas, 1 offenes Regalteil, 2 Holz-Einlegeböden (fix).

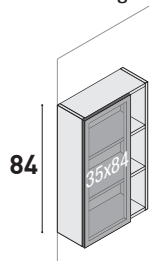

T	B	Bestell-Nr.	1	3	4	10
<b>21</b>	50	<b>PV82N3</b>	619	721	897	987

Ausführung links

Oberschrank, 1 Tür mit schwarzem Aluminiumrahmen + Stop-sol-Glas, 1 offenes Regalteil, 2 Holz-Einlegeböden (fix).

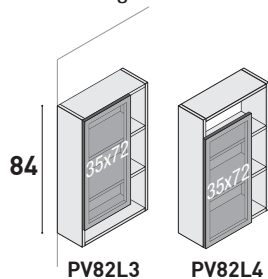

T	B	Bestell-Nr.	1	3	4	10
<b>21</b>	50	<b>PV82L3</b>	506	704	880	968
	50	<b>PV82L4</b>	506	704	880	968

Ausführung links

Oberschrank, 1 Tür mit schwarzem Aluminiumrahmen + Stop-sol-Glas, 1 offenes Regalteil, 3 Holz-Einlegeböden (fix).

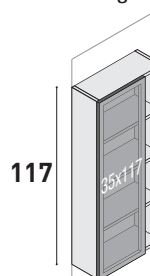

T	B	Bestell-Nr.	1	3	4	10
<b>21</b>	50	<b>PV341</b>	656	919	1.161	1.276

---

## Fragen zur Preisliste und zum Sortiment? Wir helfen Ihnen - kontaktieren Sie uns.

Gerne erhalten Sie auch Zugang zu Videos, die Ihnen den Einstieg in das individual Sortiment und die Unterlagen erleichtern.

Kennen Sie schon 3Cad, die Planungssoftware von Puntotre, mit der Sie blitzschnell individuelle Waschplätze inklusive sofortiger Preisklarheit konfigurieren - auch in Sondermaßen? Fragen Sie uns!

Waschplatz-Experten Zentrale Stuttgart | Bad Direkt  
Deutsche Werksausstellung & Trainingszentrum  
Kammererstraße 8  
D-71636 Ludwigsburg

Telefon: 07141 1421692  
service@waschplatz-experten.com  
www.waschplatz-experten.com/b2b



## Beispielplanung aus unserer Planungssoftware

Fugenloser Waschtisch mit asymmetrischem Becken, breitenvariabel automatisch errechnet, separater Schmink- und Föhnplatz, Hochschränken und Spiegel.

Inklusive sofortiger Preisanzeige und direkter Bestellmöglichkeit in der Produktion



Erhältlich für gerade Unterschränke  
Laminat Materic, außer 105X Yosemite Light

Preisgruppen			
1	3	4	10
Laminat Materic	Farbig lackiert matt	Farbig lackiert Hochglanz + Silk	Holz Ausführungen furniert matt

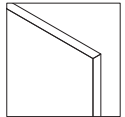
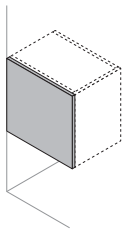

Seitenteile Stärke 1,2 cm.

Der Unterschränk-Korpus ist komplett in Anthrazit, wenn zusätzlich die Seitenteile geplant werden.  
Für die genaue Vermassung der Waschtische berücksichtigen Sie immer die Stärke der Seitenteile.

T	H	Bestell-Nr.	1	3	4	10
<b>35,2</b>	24	<b>FN135</b>	47	76	84	93
	36	<b>FN136</b>	63	82	91	99
	48	<b>FN148</b>	74	93	103	114
	60	<b>FN160</b>	85	109	121	134
	72	<b>FN172</b>	96	127	140	154
	84	<b>FN184</b>	115	143	159	175
<b>40,2</b>	24	<b>FN151</b>	47	76	84	93
	36	<b>FN152</b>	63	82	91	99
	48	<b>FN153</b>	74	93	103	114
	60	<b>FN154</b>	85	109	121	134
	72	<b>FN155</b>	96	127	140	154
	84	<b>FN156</b>	115	143	159	175
<b>45,7</b>	24	<b>FN161</b>	60	84	93	103
	36	<b>FN162</b>	74	101	110	123
	48	<b>FN163</b>	87	125	138	151
	60	<b>FN164</b>	102	149	164	181
	72	<b>FN165</b>	114	173	191	211
	84	<b>FN166</b>	128	197	218	239
<b>51,2</b>	24	<b>FN435</b>	60	84	93	103
	36	<b>FN436</b>	74	101	110	123
	48	<b>FN448</b>	87	125	138	151
	60	<b>FN460</b>	102	149	164	181
	72	<b>FN472</b>	114	173	191	211
	84	<b>FN484</b>	128	197	218	239

Stärke 1,2 cm

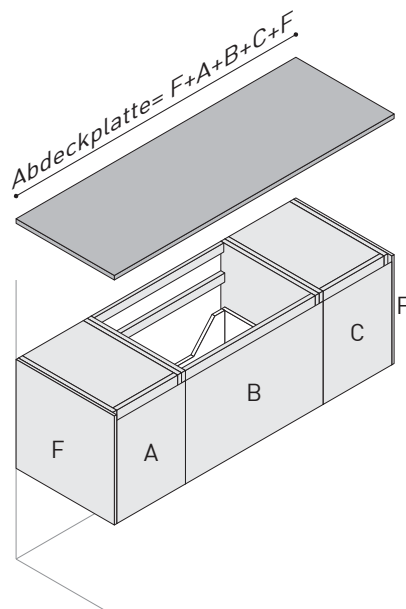

Erhältlich für gerade Unterschränke	Preisgruppen				
	1	13	3	4	10
	Laminat Materic	Polymere	Farbig lackiert matt	Farbig lackiert Hochglanz und Silk	Holz Ausführungen furniert matt

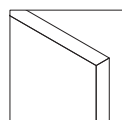
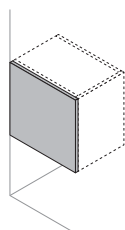

Seitenteile Stärke 1,8 cm.

Der Unterschrank-Korpus ist komplett in Anthrazit, wenn zusätzlich die Seitenteile geplant werden.  
Für die genaue Vermessung der Waschtische berücksichtigen Sie immer die Stärke der Seitenteile.

T	H	Bestell-Nr.	1	13	3	4	10
<b>35,2</b>	24	<b>FN331</b>	47	50	76	84	93
	36	<b>FN336</b>	63	61	82	91	99
	48	<b>FN348</b>	74	72	93	103	114
	60	<b>FN360</b>	85	83	109	121	134
	72	<b>FN372</b>	96	94	127	140	154
	84	<b>FN384</b>	115	110	143	159	175
<b>40,2</b>	24	<b>FN341</b>	47	50	76	84	93
	36	<b>FN342</b>	63	61	82	91	99
	48	<b>FN343</b>	74	72	93	103	114
	60	<b>FN344</b>	85	83	109	121	134
	72	<b>FN345</b>	96	94	127	140	154
	84	<b>FN346</b>	115	110	143	159	175
<b>45,7</b>	24	<b>FN351</b>	60	61	84	93	103
	36	<b>FN352</b>	74	75	101	110	123
	48	<b>FN353</b>	87	93	125	138	151
	60	<b>FN354</b>	102	109	149	164	181
	72	<b>FN355</b>	114	127	173	191	211
	84	<b>FN356</b>	128	147	197	218	239
<b>51,2</b>	24	<b>FN531</b>	60	61	84	93	103
	36	<b>FN536</b>	74	75	101	110	123
	48	<b>FN548</b>	87	93	125	138	151
	60	<b>FN560</b>	102	109	149	164	181
	72	<b>FN572</b>	114	127	173	191	211
	84	<b>FN584</b>	128	147	197	218	239

Ergänzungs-Elemente

Stärke 1,8 cm

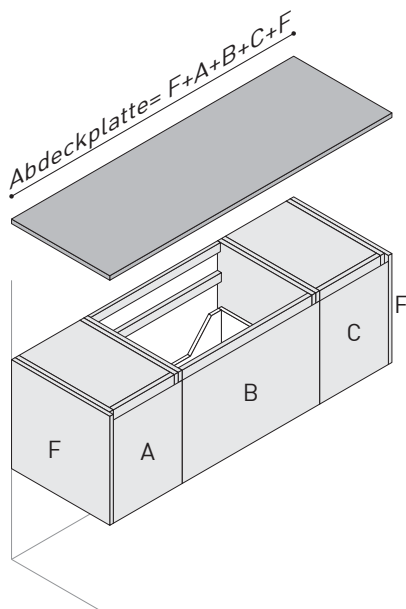

	Preisgruppen				
	1	13	3	4	10
	Laminat Materic	Polymere	Farbig lackiert matt	Farbig lackiert Hochglanz und Silk	Holz Ausführungen furniert matt

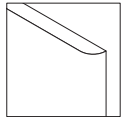
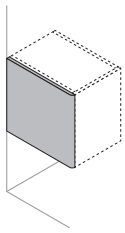

Gerundetes Seitenteil Stärke 1,9 cm, glatte Oberfläche.

Der Unterschrank-Korpus ist komplett in Anthrazit, wenn zusätzlich die Seitenteile geplant werden. Nicht planbar mit einem Waschtisch mit 3-seitiger Abkantung und Waschtischplatten aus Holz und lackierten Oberflächen.

Für die genaue Vermassung der Waschtische berücksichtigen Sie immer die Stärke der Seitenteile.

T	H	Bestell-Nr.	1	13	3	4	10
<b>35,2</b>	24	<b>FC101</b>	—	50	76	84	—
	36	<b>FC102</b>	—	61	82	91	—
	48	<b>FC103</b>	—	72	93	103	—
	60	<b>FC104</b>	—	83	109	121	—
	72	<b>FC105</b>	—	94	127	140	—
	84	<b>FC106</b>	—	110	143	159	—
<b>40,2</b>	24	<b>FC131</b>	—	50	76	84	—
	36	<b>FC132</b>	—	61	82	91	—
	48	<b>FC133</b>	—	72	93	103	—
	60	<b>FC134</b>	—	83	109	121	—
	72	<b>FC135</b>	—	94	127	140	—
	84	<b>FC136</b>	—	110	143	159	—
<b>45,7</b>	24	<b>FC121</b>	—	61	84	93	—
	36	<b>FC122</b>	—	75	101	110	—
	48	<b>FC123</b>	—	93	125	138	—
	60	<b>FC124</b>	—	109	149	164	—
	72	<b>FC125</b>	—	127	173	191	—
	84	<b>FC126</b>	—	147	197	218	—
<b>51,2</b>	24	<b>FC111</b>	—	61	84	93	—
	36	<b>FC112</b>	—	75	101	110	—
	48	<b>FC113</b>	—	93	125	138	—
	60	<b>FC114</b>	—	109	149	164	—
	72	<b>FC115</b>	—	127	173	191	—
	84	<b>FC116</b>	—	147	197	218	—

Stärke 1,9 cm  
Gerundete Kanten

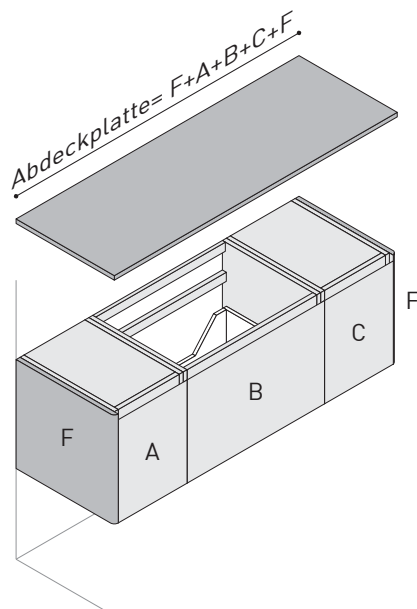

	Preisgruppen				
	14	1	3	4	10
	Laminat HD	Laminat Materic	Farbig lackiert matt	Farbig lackiert Hochglanz und Silk	Holz Ausführungen furniert matt

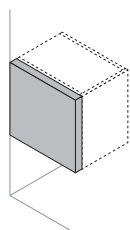

Seitenteile Stärke 4 cm.

Der Unterschrank-Korpus ist komplett in Anthrazit, wenn zusätzlich die Seitenteile geplant werden. Für die genaue Vermassung der Waschtische berücksichtigen Sie immer die Stärke der Seitenteile.

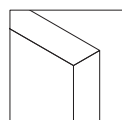

T	H	Bestell-Nr.	14	1	3	4	10
<b>35,2</b>	24	<b>FC335</b>	64	64	93	103	114
	36	<b>FC336</b>	83	83	125	138	151
	48	<b>FC348</b>	101	101	148	163	180
	60	<b>FC360</b>	118	118	178	195	215
	72	<b>FC372</b>	136	136	206	228	251
	84	<b>FC384</b>	154	154	236	260	286
<b>40,2</b>	24	<b>FC146</b>	64	64	93	103	114
	36	<b>FC147</b>	83	83	125	138	151
	48	<b>FC148</b>	101	101	148	163	180
	60	<b>FC160</b>	118	118	178	195	215
	72	<b>FC172</b>	136	136	206	228	251
	84	<b>FC184</b>	154	154	236	260	286
<b>45,7</b>	24	<b>FC424</b>	69	69	110	123	135
	36	<b>FC436</b>	86	86	138	151	167
	48	<b>FC448</b>	104	104	172	190	209
	60	<b>FC460</b>	123	123	207	229	252
	72	<b>FC472</b>	140	140	242	267	293
	84	<b>FC484</b>	159	159	278	306	337
<b>51,2</b>	24	<b>FC535</b>	69	69	110	123	135
	36	<b>FC536</b>	86	86	138	151	167
	48	<b>FC548</b>	104	104	172	190	209
	60	<b>FC560</b>	123	123	207	229	252
	72	<b>FC572</b>	140	140	242	267	293
	84	<b>FC584</b>	159	159	278	306	337

Ergänzungselemente

Gerade Kanten

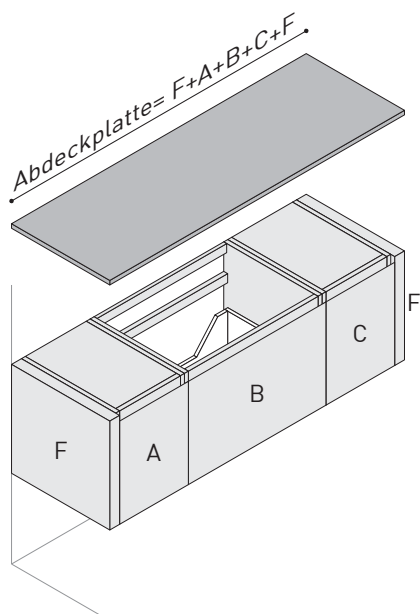

# Passleisten

	Preisgruppen				
	1	13	3	4	10
	Laminat Materic	Polymere	Farbig lackiert matt	Farbig lackiert Hochglanz und Silk	Holz Ausführungen furniert matt

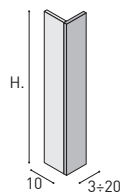

Für Waschtisch-Unterschranke und Unterschranke in Höhen 36, 48, 60, 72 und 84 cm.

T	B	Bestell-Nr.	1	13	3	4	10
<b>10</b>	3÷20	<b>FTB01</b>	51	51	66	79	86

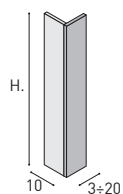

Für Halbschranke und Hochschranke in Höhen 117, 165, 177, 189 und 201 cm.



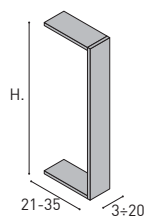

T	B	Bestell-Nr.	1	13	3	4	10
<b>10</b>	3÷20	<b>FTB02</b>	98	98	128	157	172



Für Oberschranke in Höhen 60, 72, 84 und 117 cm.

T	B	Bestell-Nr.	1	13	3	4	10
<b>21</b>	3÷20	<b>FTB03</b>	124	124	164	197	217
<b>35</b>	3÷20	<b>FTB04</b>	124	124	164	197	217

Aluminium-Gestell,  
1,5 x 1,5 cm.  
NUR FÜR UNTERSCHRÄNKE T.51

STANDARD		METALLFARBENE OBERFLÄCHEN MATT			
Schwarz matt		S11 Messing ART	S03 Bronze gebürstet	S05 Oxide	S06 Aluminium
					

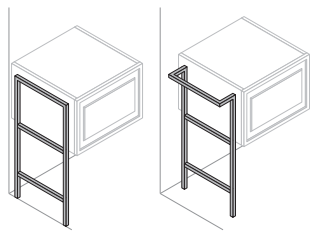

Rechtes/Linkes Metall-Element Höhe 80 cm.  
Für Waschtisch-Unterschränke/Unterschränke  
Höhe 36 cm in Verbindung mit fugenlosen  
Waschtischen und Möbelwaschtischen.  
Nur in Verbindung mit der Ablage SR00.  
Für die genaue Vermessung siehe Planungsbeispiel 1 auf der  
nächsten Seite.

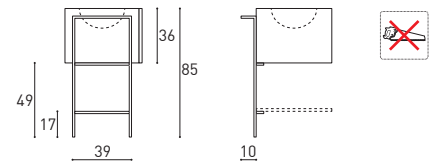

Bestell-Nr.	Preis	Preis
Ohne Handtuchhalter <b>SR33</b>	325	649
Mit Handtuchhalter <b>SR34</b>	365	713

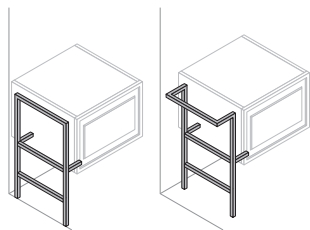

Rechtes/Linkes Metall-Element Höhe 68 cm.  
Für Waschtisch-Unterschränke/Unterschränke  
Höhe 36 cm in Verbindung mit Auflegewaschtisch/Auflage-  
becken.  
Nur in Verbindung mit der Ablage SR00.  
Für die genaue Vermessung siehe Planungsbeispiel 1 auf der  
nächsten Seite.

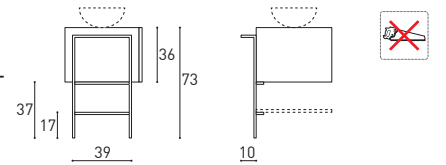

Bestell-Nr.	Preis	Preis
Ohne Handtuchhalter <b>SR01</b>	325	622
Mit Handtuchhalter <b>SR02</b>	362	686

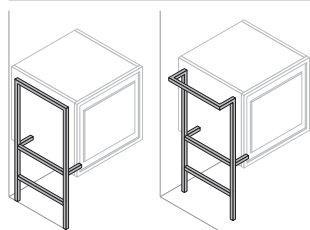

Rechtes/Linkes Metall-Element Höhe 80 cm.  
Für Waschtisch-Unterschränke/Unterschränke  
Höhe 48 cm in Verbindung mit fugenlosen  
Waschtischen und Möbelwaschtischen.  
Nur in Verbindung mit der Ablage SR00.  
Für die genaue Vermessung siehe Planungsbeispiel 1 auf der  
nächsten Seite.

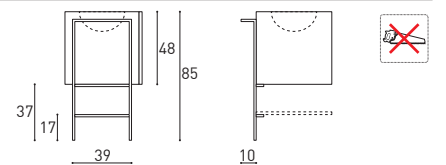

Bestell-Nr.	Preis	Preis
Ohne Handtuchhalter <b>SR03</b>	325	649
Mit Handtuchhalter <b>SR04</b>	365	713

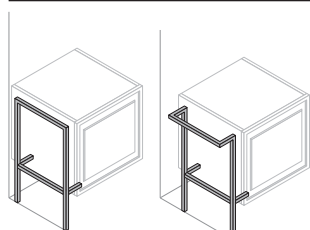

Rechtes/Linkes Metall-Element Höhe 68 cm.  
Für Waschtisch-Unterschränke/Unterschränke  
Höhe 48 cm in Verbindung mit Auflegewaschtisch/Auflage-  
becken.  
Nur in Verbindung mit der Ablage SR00.  
Für die genaue Vermessung siehe Planungsbeispiel 1 auf der  
nächsten Seite.

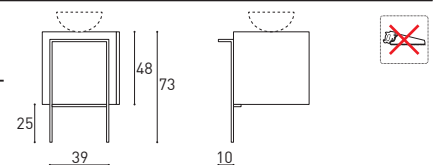

Bestell-Nr.	Preis	Preis
Ohne Handtuchhalter <b>SR05</b>	252	494
Mit Handtuchhalter <b>SR06</b>	288	557

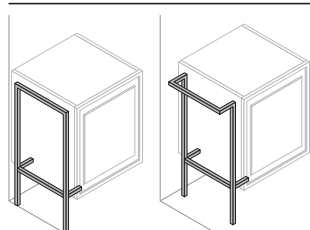

Rechtes/Linkes Metall-Element Höhe 80 cm.  
Für Waschtisch-Unterschränke/Unterschränke  
Höhe 6 cm in Verbindung mit fugenlosen  
Waschtischen und Möbelwaschtischen.  
Nur in Verbindung mit der Ablage SR00.  
Für die genaue Vermessung siehe Planungsbeispiel 1 auf der  
nächsten Seite.

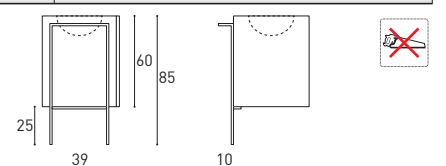





Bestell-Nr.	Preis	Preis
Ohne Handtuchhalter <b>SR07</b>	256	526
Mit Handtuchhalter <b>SR08</b>	295	590



## Structura - Metall-Elemente

## Structura

<b>Aluminium-Gestell, 1,5 x 1,5 cm. NUR FÜR UNTERSCHRÄNKET.51</b>	STANDARD	METALLFARBENE OBERFLÄCHEN MATT			
	Schwarz matt	S11 Messing ART	S03 Bronze gebürstet	S05 Oxide	S06 Aluminium
					

Metall-Stützfuß Höhe 35 cm

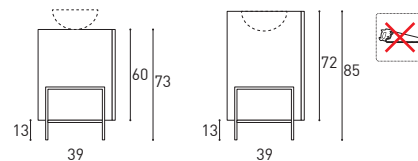
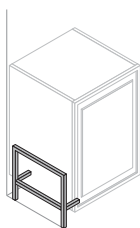

Bestell-Nr.	Preis	Preis
<b>SR09</b>	227	423

## Zubehöre für Structura - Metall-Elemente

## Structura

<b>Aluminium-Gestell, 1,5 x 1,5 cm.</b>	Preisgruppen			
	1	3	4	10
	Laminat Materic	Farbig lackiert matt	Farbig lackiert Hochglanz + Silk	Holz Ausführungen furniert matt

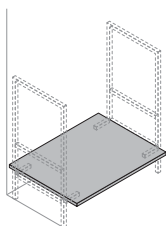

Ablage Tiefe 51,5 cm, mit unterseitiger Verstärkung.  
Maximale Breite 220 cm.

Ablage SR00 auf Maß immer in Verbindung mit Metall-Elementen SR33, SR34, SR01, SR03 und SR04 bestellen.

Bestell-Nr.	1	3	4	10
Lfm <b>SR00</b>	218	284	303	339

### Beispiel 1:



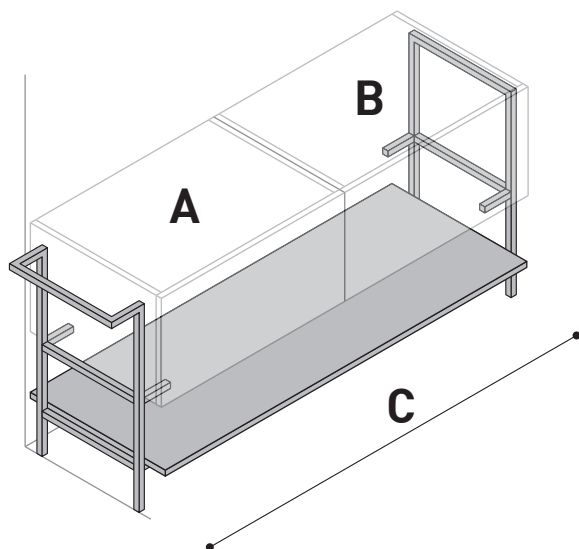

Einsetzbare Metall-Elemente, mit Ablage, in Verbindung mit Waschtisch-Unterschränken / Unterschränken Höhe 36 cm und Ablage SR00  
C=A + B (maximale Breite 220 cm)

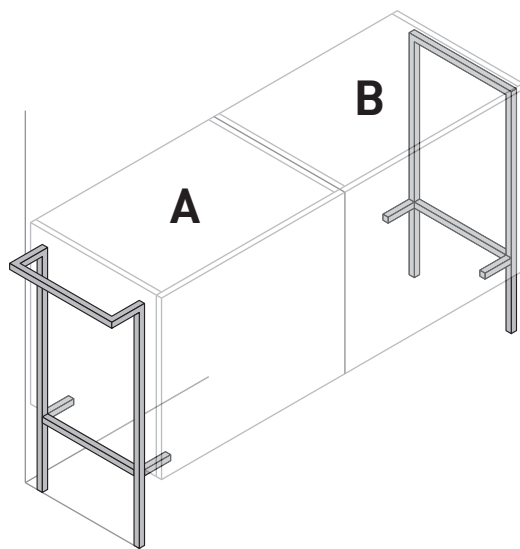

### Beispiel 2:

Einsetzbare Metall-Elemente, ohne Ablage, für Waschtisch-Unterschränke / Unterschränke Höhe 60 cm



Aluminium-Gestell, 1,5 x 1,5 cm.	STANDARD	METALLFARBENE OBERFLÄCHEN MATT			
	Schwarz matt 	S11 Messing ART 	S03 Bronze gebürstet 	S05 Oxide 	S06 Aluminium 

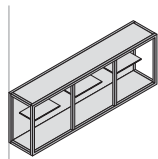

Offenes Metall-Wand-Element. Horizontal montierbar.  
Oberflächen/Farben jeweils für Metall-Gestell und Korpus bei Bestellung angeben.  
Laminat Materic: außer 105X Yosemite Light Oberfläche/Farbe.

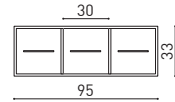

T	B	Bestell-Nr.	Preis	Preis	
<b>18</b>	95	<b>SR12</b>	01 Laminat Materic	718	1.358
			03 Farbige matt	884	1.590
			10 Holz-Ausführungen matt	1.088	1.746

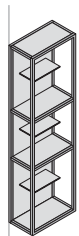

Offenes Metall-Wand-Element. Vertikal montierbar.  
Oberflächen/Farben jeweils für Metall-Gestell und Korpus bei Bestellung angeben.  
Laminat Materic: außer 105X Yosemite Light Oberfläche/Farbe.

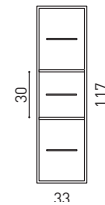

T	B	Bestell-Nr.	Preis	Preis	
<b>18</b>	33	<b>SR13</b>	01 Laminat Materic	777	1.611
			03 Farbige matt	948	1.833
			10 Holz-Ausführungen matt	975	1.869

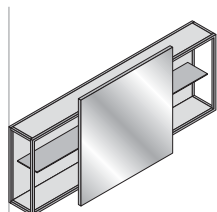



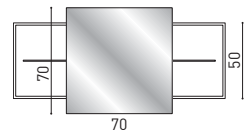





SLIDE 2 Spiegel-Element (Metall-Gestell) mit Spiegel-Schiebetür.  
Oberflächen/Farben jeweils für Metall-Gestell und Korpus bei Bestellung angeben.  
Laminat Materic: außer 105X Yosemite Light Oberfläche/Farbe.  
Geeignete Leuchte NUR FA331 EDISON



T	B	Bestell-Nr.	Preis	Preis	
<b>16</b>	120	<b>SR20</b>	01 Laminat Materic	1.531	2.316
			03 Farbige matt	1.844	2.712
			10 Holz-Ausführungen matt	2.261	2.878
<b>16</b>	140	<b>SR21</b>	01 Laminat Materic	1.675	2.521
			03 Farbige matt	2.007	2.941
			10 Holz-Ausführungen matt	2.326	3.196
<b>16</b>	170	<b>SR22</b>	01 Laminat Materic	1.866	2.884
			03 Farbige matt	2.205	3.340
			10 Holz-Ausführungen matt	2.614	3.676
<b>16</b>	200	<b>SR23</b>	01 Laminat Materic	1.996	3.144
			03 Farbige matt	2.347	3.627
			10 Holz-Ausführungen matt	2.855	4.051

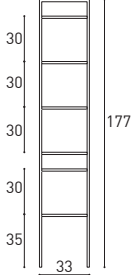

## Structura - Metall-Elemente



## Structura

<b>Aluminium-Gestell, 1,5 x 1,5 cm.</b>	<b>STANDARD</b> Schwarz matt 		<b>METALLFARBENE OBERFLÄCHEN MATT</b>			
			S11 Messing ART 	S03 Bronze gebürstet 	S05 Oxide 	S06 Aluminium 
	Metall-Leiter zur Wandbefestigung. Farbe bei Bestellung angeben.					
	T	B	Bestell-Nr.	Preis	Preis	
	<b>23,5</b>	33	<b>SR11</b>	478	1.099	

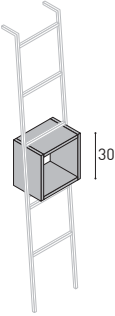
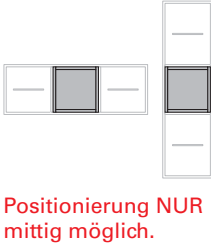
## Zubehöre für Structura - Metall-Elemente

## Structura

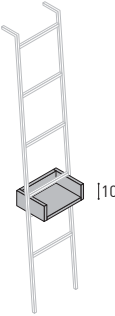
<b>Oberfläche Laminat Materic: Alle, außer 105X Yosemite Light</b>	Preisgruppen						
	<b>1</b> Laminat Materic	<b>3</b> Farbig lackiert matt	<b>4</b> Farbig lackiert Hochglanz + Silk	<b>10</b> Holz Ausführungen furniert matt			
	Offenes-Element Stärke 1,2 cm für Metall-Leiter. Auch einzeln einsetzbar in Verbindung mit einem offenen Metall-Wand- Element SR12 und SR13.						
	T	B	Bestell-Nr.	1	3	4	10
	<b>21</b>	30	<b>SR14</b>	218	273	292	426

	Offenes Element Stärke 1,2 cm für Metall-Leiter. Kann auch einzeln an die Wand befestigt werden.						
	T	B	Bestell-Nr.	1	3	4	10
	<b>19</b>	30	<b>SR15</b>	164	207	226	269

# Wandborde

		Preisgruppen			
		1	3	4	10
		Laminat Materic	Farbig lackiert matt	Farbig lackiert Hochglanz + Silk	Holz Ausführungen furniert matt

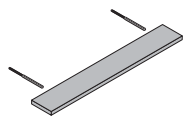

Wandbord komplett mit unsichtbarer Befestigung.

Nicht möglich in Oberflächen 105X sowie allen ROMA-Holz-Oberflächen.

GERADE Kanten



T	B	Bestell-Nr.	1	3	4	10
<b>15</b>	35	<b>ME035</b>	61	72	72	80
	50	<b>ME050</b>	64	110	110	121
	60	<b>ME060</b>	68	135	135	149
	70	<b>ME070</b>	72	143	143	158
	90	<b>ME090</b>	76	163	163	180
	100	<b>ME100</b>	83	170	170	189
	105	<b>ME105</b>	86	214	214	237
	120	<b>ME120</b>	92	236	236	259
	ml.	<b>ME000</b>	83	223	223	246

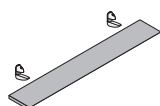

Wandbord komplett mit sichtbarer Befestigung.

Nicht möglich in allen ROMA-Holz-Oberflächen.

Kante mit 30° Gehrung



T	B	Bestell-Nr.	1	3	4	10
<b>16</b>	35	<b>MU035</b>	61	72	72	80
	50	<b>MU050</b>	64	110	110	121
	60	<b>MU060</b>	68	135	135	149
	70	<b>MU070</b>	72	143	143	158
	90	<b>MU090</b>	76	163	163	180
	100	<b>MU100</b>	83	170	170	189
	105	<b>MU105</b>	86	214	214	237
	120	<b>MU120</b>	92	236	236	259
	ml.	<b>MU000</b>	83	223	223	246

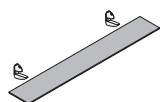

Satiniertes Glas komplett mit sichtbarer Befestigung.

GERADE Kanten



T	B	Bestell-Nr.	1	3	4	10
<b>14</b>	25	<b>MV025</b>			52	
	35	<b>MV035</b>			58	
	50	<b>MV050</b>			91	
	70	<b>MV070</b>			95	
	90	<b>MV090</b>			96	
	95	<b>MV095</b>			96	
	100	<b>MV100</b>			99	
	105	<b>MV105</b>			104	
	120	<b>MV120</b>			112	

# VERTIGO Einstellfuß

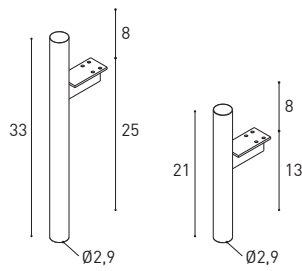

VERTIGO Einstellfuß, aus röhrenförmigem Metall mit Stützhalterung und Regulierungsmöglichkeit

**Wichtig: Die Füße tragen nicht selbst, zusätzliche Befestigung an der Wand notwendig.**

H	Bestell-Nr.	Schwarz matt Preis	Messing ART Bronze gebürstet Oxide - Aluminium Preis
<b>21</b>	<b>PI150</b>	55 je	105 je
<b>33</b>	<b>PI160</b>	61 je	116 je

H.72 FUGENLOSE WASCHTISCHE

H.60 AUFLAGEBECKEN

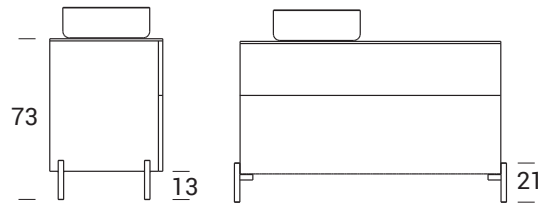
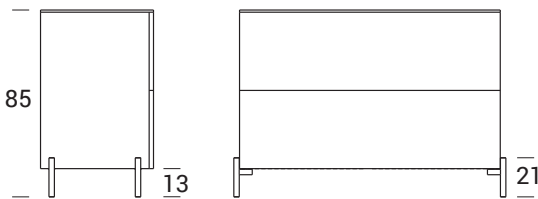
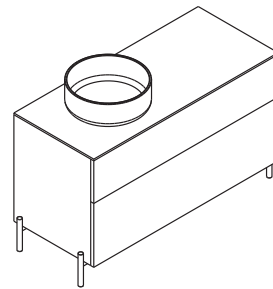
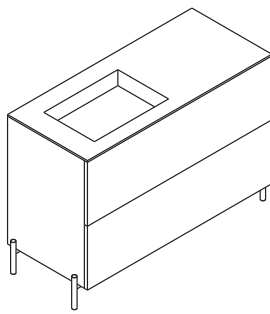



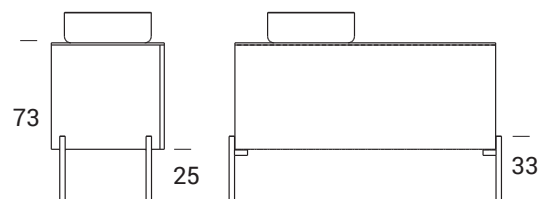
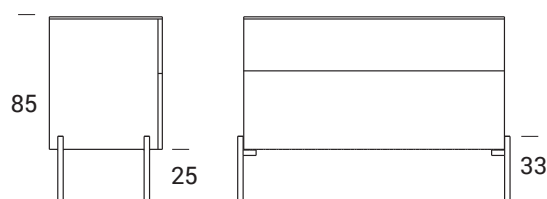
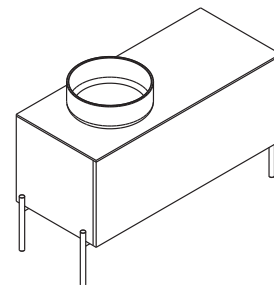
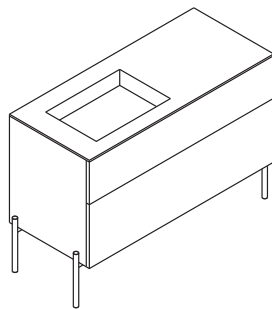

H.60 FUGENLOSE WASCHTISCHE

H.48 AUFLAGEBECKEN



# BLADE Wand-Zubehöre

	STANDARD	METALLFARBENE OBERFLÄCHEN MATT			
	Schwarz matt	S11 Messing ART	S03 Bronze gebürstet	S05 Oxide	S06 Aluminium
					

Handtuchhalter Blade aus Metall Schwarz matt

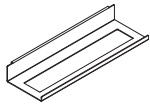

T	B	H	Bestell-Nr.	Preis	Preis
<b>13,4</b>	40	5,3	<b>AS600</b>	68	110

Wand-Papierrollenhalter Blade aus Metall Schwarz matt



T	B	H	Bestell-Nr.	Preis	Preis
<b>13,4</b>	15	5,3	<b>AS601</b>	44	64

Ausführung rechts Spiegelbord Blade aus Metall Schwarz matt

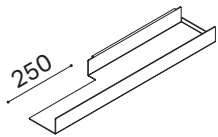

Ausführung links

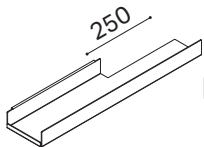

T	B	H	Bestell-Nr.	Preis	Preis
<b>13,4</b>	60	5,3	<b>AS602</b>	84	138

Wandbord Blade aus Metall Schwarz matt

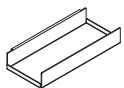

T	B	H	Bestell-Nr.	Preis	Preis
<b>13,4</b>	30	5,3	<b>AS603</b>	62	102
	60	5,3	<b>AS604</b>	82	126

Spiegelbord Blade aus Metall Schwarz matt

Nur für Spiegel BASIC.

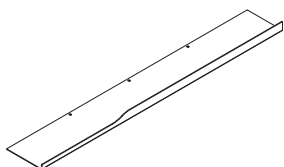

T	B	H	Bestell-Nr.	Preis	Preis
<b>13,4</b>	90	3	<b>AS605</b>	83	141

## Handtuchhalter für Unterschränke und Füße

**PREIS**



Handtuchhalter (verchromt) für seitliche Montage an Unterschränken mit Tiefe 51 cm.  
Lieferbar auch in Schwarz matt und lackierte Metalle.

★ Lieferzeit 4 Wochen

	B	T	H	Bestell-Nr.	Preis
Verchromt	37	2,5	4	<b>AS320</b>	99
Schwarz und lackierte Metalle	37	2,5	4	<b>AS321</b> ★	202

Handtuchhalter (verchromt) für seitliche Montage an Unterschränken mit Tiefe 51 cm.

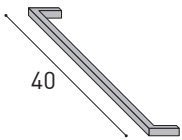

	B	T	H	Bestell-Nr.	Preis
	40	6	1,5	<b>AS310</b>	80

Füße für Unterschränke und Waschtisch-Unterschränke, Chrom glänzend, inkl. Befestigungsmaterial.

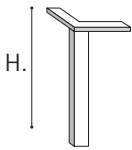

	B	T	H	Bestell-Nr.	Preis
	-	-	20	<b>PI204</b>	37
	-	-	32	<b>PI254</b>	79

Bausatz 4 Rollen (2 mit Feststeller).



	B	T	H	Bestell-Nr.	Preis
	-	-	8	<b>RU200</b>	159

Bausatz 4 Füße aus ABS in Farbe Aluminium matt lackiert, inkl. Befestigungsmaterial.

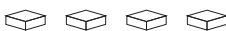

	B	T	H	Bestell-Nr.	Preis
	7	7	2,5	<b>PI140</b>	43

## Schubkasten-Einsätze (ohne Boden)

PREIS

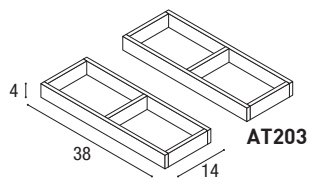

AT203

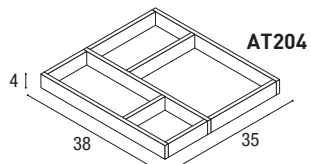

AT204

Schubkasten-Einsatz.  
Oberfläche: Aus PVC Schwarz

	B	T	H	Bestell-Nr.	Preis
PVC Schwarz 2 Elemente	14	38	3,6	<b>AT203</b>	42
PVC Schwarz 1 Element	35	38	3,6	<b>AT204</b>	38

Schubkasten-Einsatz.  
Für Unterschränke T.45,5-51  
Oberfläche: Anthrazitfarben Metall

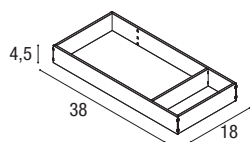

	B	T	H	Bestell-Nr.	Preis
Anthrazitfarben Metall	18	38	4,5	<b>AT206</b>	80



Zubehöre



---

## Fragen zur Preisliste und zum Sortiment? Wir helfen Ihnen - kontaktieren Sie uns.

Gerne erhalten Sie auch Zugang zu Videos, die Ihnen den Einstieg in das individual Sortiment und die Unterlagen erleichtern.

Kennen Sie schon 3Cad, die Planungssoftware von Puntotre, mit der Sie blitzschnell individuelle Waschplätze inklusive sofortiger Preisklarheit konfigurieren - auch in Sondermaßen? Fragen Sie uns!

Waschplatz-Experten Zentrale Stuttgart | Bad Direkt  
Deutsche Werksausstellung & Trainingszentrum  
Kammererstraße 8  
D-71636 Ludwigsburg

Telefon: 07141 1421692  
service@waschplatz-experten.com  
www.waschplatz-experten.com/b2b



## Beispielplanung aus unserer Planungssoftware

Fugenloser Waschtisch mit asymmetrischem Becken, breitenvariabel automatisch errechnet, separater Schmink- und Föhnplatz, Hochschränken und Spiegel.

Inklusive sofortiger Preisanzeige und direkter Bestellmöglichkeit in der Produktion



# Badmöbel-Programme **EDGE** (Modula und Le Cornici)

Hinweise und Preise zur Konfiguration der rahmengeführten Serie EDGE  
mit Modula-Rahmen auf Gehrung und Le Cornici-Rahmen

Zur Ergänzung mit Unterschränken aus den Serien OLA (mit Griffen oder Push-Pull)  
oder YOUNG (integrierte Griffleisten) aus dem jeweiligen Kapitel.

Ebenfalls planbar mit Schränken aus individual DeLuxe (separate Unterlagen).



PUNTOTRE

1	3	4	10
Laminat Materic	Farbig lackiert matt	Farbig lackiert Hochglanz Farbig lackiert Silk	Holz-Ausführungen
Cemento Striato Noce Nazionale Noce Grey Noce Bianco Olmo chiaro dogato Olmo Terra dogato Eucalipto DL1 Legno Carbone 1U12 Seta Bianca bordato Sablè Nuvolari Sablè Abbey Sablè Oakfield Ares Valletta Ares Gadir Ares Visone Ares Lunar Yosemite 11 Light Piasentina Grigia FC38 Piasentina Toreano FC61 Olmo S164 Bardini Pembroke 71 Bianco Pembroke 122 Tortora Pembroke 121 Argilla Sherwood 071 Cortecchia	<b>50</b> Farben matt (siehe Farbfächer)	<b>50</b> Farben Hochglanz <b>50</b> Farben SILK (siehe Farbfächer)	Rovere Naturale Rovere Cemento Rovere Coke Noce Canaletto Ebano Frisè Olmo Miele  <b>Badmöbel-Kombinationen                      mit Echtholz-Furnier werden                      mit einer durchgehenden                      Platte (Maserung) produziert.</b>



**Elegante Kombination: EDGE  
MODULA-Rahmen, auf 45 Grad  
Gehung rundum geschnitten  
(inklusive SolidTek-Waschtisch),  
Kombinierbar mit Unterschränken  
aus allen Badmöbel-Serien.**



## Laminat Materic Preisgruppe **1**



= CARB PH2 KONFORM  
(Formaldehyde reduziert nach  
strengsten US-Regeln)



Rechteckige Fronten

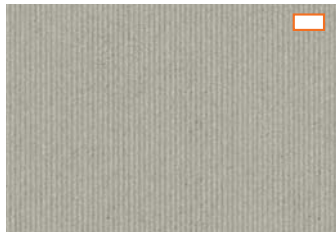

**134X** Cemento Striato



**133X** Noce Bianco



**135X** Noce Nazionale



**136X** Noce Grey



**137X** Olmo chiaro dogato

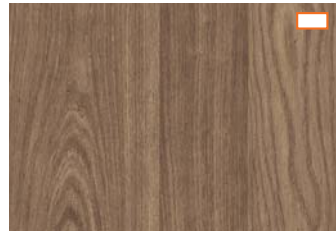

**138X** Olmo Terra dogato

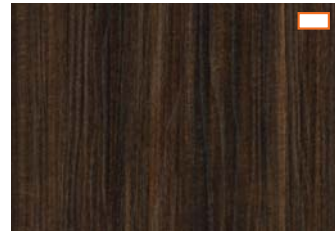

**130X** Eucalipto DL1



**131X** Legno carbone 1U12

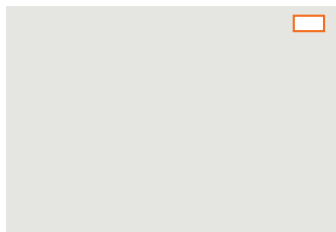

**132X** Seta bianca bordato

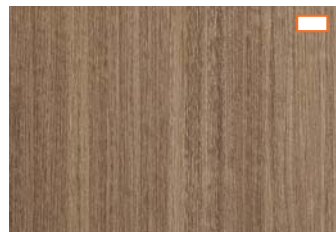

**114X** Sablé Nuvolari



**119X** Sablé Abbey



**120X** Sablé Oakfield



**115X** Ares Valletta



**116X** Ares Gadira

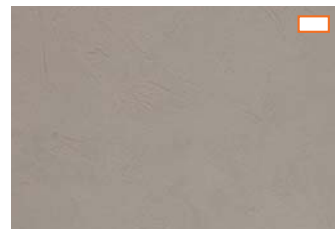

**117X** Ares Visone



**118X** Ares Lunar



**105X** Yosemite 11 Light



**127X** Piasentina grigia FC38



**128X** Piasentina Toreano FC61

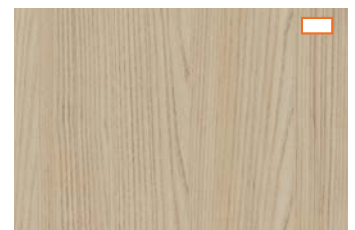

**129X** Olmo S164 Bardini



**108X** Pembroke 71 Bianco



**111X** Pembroke 122 Tortora



**112X** Pembroke 121 Argilla



**109X** Sherwood 071 Corteccia

## Matt (M)











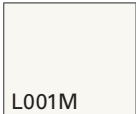
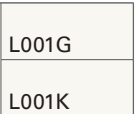
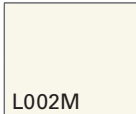
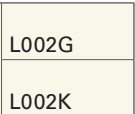
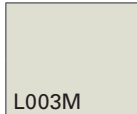
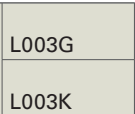
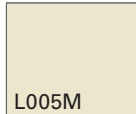
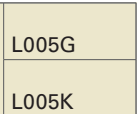
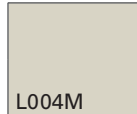
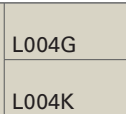
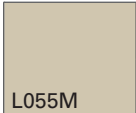

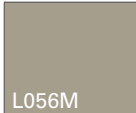
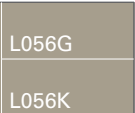
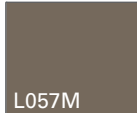
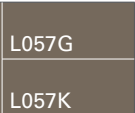
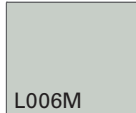

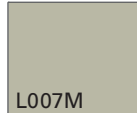
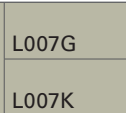
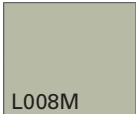
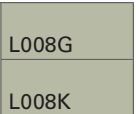
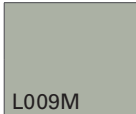
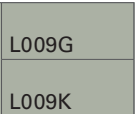
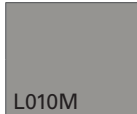

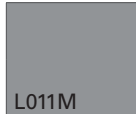
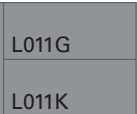
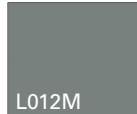
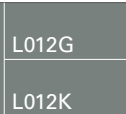
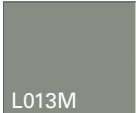
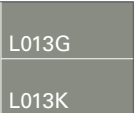

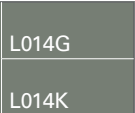

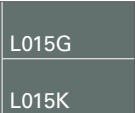
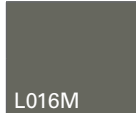
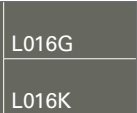
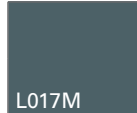

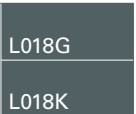

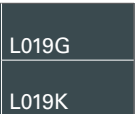
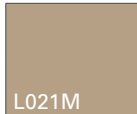
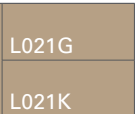
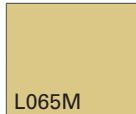

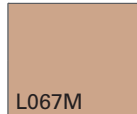

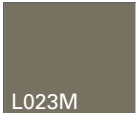
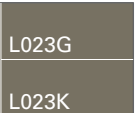
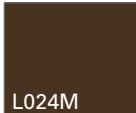
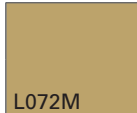
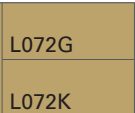
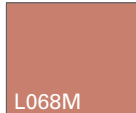
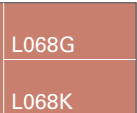
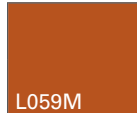
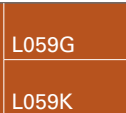
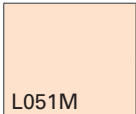
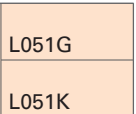
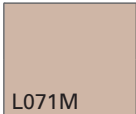
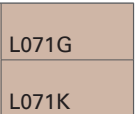
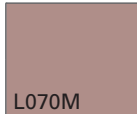
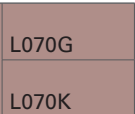
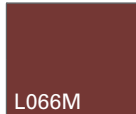



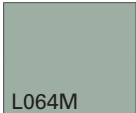

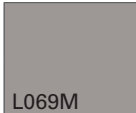

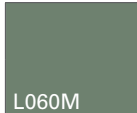
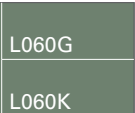
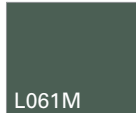
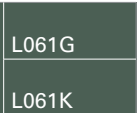

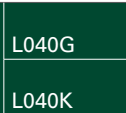

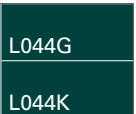

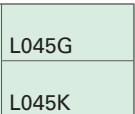

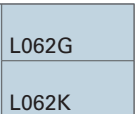
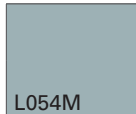

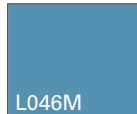
Preisgruppe **3**

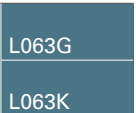
Alle Farben (z.B. RAL-Farben, Sonderfarben) außerhalb der 50 abgebildeten BASIS-Farben sind mit einem Aufpreis von 300,- EUR pro kompletter Kombination zzgl. MwSt., und nur nach Freigabe des Herstellers, erhältlich.  
Lieferzeit: +10 Werktage

## Hochglanz (G)

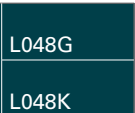
## SILK (K)

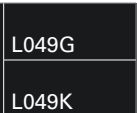
Preisgruppe **4**

 L001M Weiß	 L001G L001K	 L002M Reinweiß	 L002G L002K	 L003M Grauweiß	 L003G L003K	 L005M Perlweiß	 L005G L005K	 L004M Pergamon	 L004G L004K
 L055M Sahara	 L055G L055K	 L056M Argilla	 L056G L056K	 L057M Talpa	 L057G L057K	 L006M Lichtgrau	 L006G L006K	 L007M Seidengrau	 L007G L007K
 L008M Kieselgrau	 L008G L008K	 L009M Achatgrau	 L009G L009K	 L010M Platingrau	 L010G L010K	 L011M Signalgrau	 L011G L011K	 L012M Staubgrau	 L012G L012K
 L013M Steingrau	 L013G L013K	 L014M Betongrau	 L014G L014K	 L015M Mausgrau	 L015G L015K	 L016M Quarzgrau	 L016G L016K	 L017M Blaugrau	 L017G L017K
 L018M Basaltgrau	 L018G L018K	 L019M Graphitgrau	 L019G L019K	 L021M Beige Terra	 L021G L021K	 L065M Sandstone	 L065G L065K	 L067M Terracotta	 L067G L067K
 L023M Beigegrau	 L023G L023K	 L024M Terrabraun	 L024G L024K	 L072M Ocra	 L072G L072K	 L068M Rosso Aurora	 L068G L068K	 L059M Minio	 L059G L059K
 L051M Cipria	 L051G L051K	 L071M Mattrosa	 L071G L071K	 L070M Altrosa	 L070G L070K	 L066M Ruggine	 L066G L066K	 L058M Japur	 L058G L058K
 L064M Graugrün	 L064G L064K	 L069M Malvengrau	 L069G L069K	 L060M Salvia	 L060G L060K	 L061M Comodoro	 L061G L061K	 L040M Moosgrün	 L040G L040K
 L044M Blaugrün	 L044G L044K	 L045M Hellblau	 L045G L045K	 L062M Nuvola	 L062G L062K	 L054M Bruma	 L054G L054K	 L046M Pastellblau	 L046G L046K
 L063M Mattblau	 L063G L063K	 L047M Azurblau	 L047G L047K	 L048M Ozeanblau	 L048G L048K	 L049M Graphitschwarz	 L049G L049K	 L050M Tiefschwarz	 L050G L050K

Neu: SILK - Seidenfinish (K)

Hergestellt mit einer zusätzlichen Schicht aus ultramattem Polyurethanlack auf matter Farbe, mit Anti-Fingerabdruck-Funktion und erhöhter Kratzfestigkeit.

## Holz-Ausführungen

Preisgruppe **10**



Rechteckige Fronten



**086M** Rovere Naturale Nodato



**087M** Rovere Cemento Nodato



**082M** Rovere Coke



**080M** Noce Canaletto

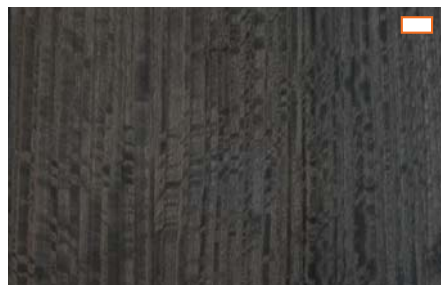

**081M** Ebano Frisè



**083M** Olmo Miele

**Wichtiger Hinweis:** Bei allen Holz-Ausführungen verläuft die Maserung vertikal (wie abgebildet)

# Metallfarbene Oberflächen (matt)

## Metall

Preisgruppe **4 + 20%**



Rechteckige Fronten



**L901X** Acciaio Metal



**L902X** Peltro Metal



**L903X** Ottone Metal

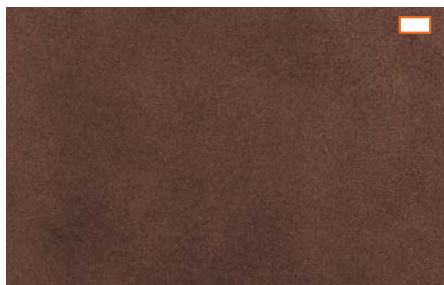

**L904X** Rame Metal



# Seitenteile und Waschtisch-/Abdeckplatten MODULA mit 45° Gehrung auf 2 Sichtkanten

Bei Badmöbel-Kombinationen werden die einzelnen Elemente (Badmöbel und Waschtisch) soweit wie möglich vormontiert geliefert und verpackt. Schubladen können separat und einzeln verpackt sein.

Preisgruppen			
1	3	4	10
Laminat Materic	Farbig lackiert matt	Farbig lackiert Hochglanz und Silk	Holz Ausführungen furniert matt

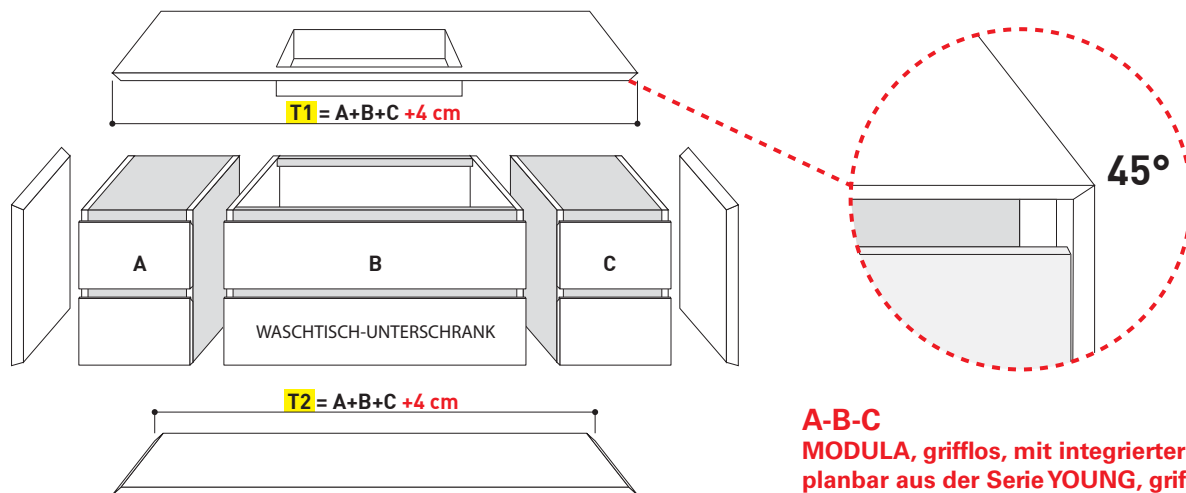

**A-B-C**  
**MODULA**, grifflos, mit integrierter Griffleiste planbar aus der Serie **YOUNG**, grifflos.  
**MODULA**, mit Push-Pull-System planbar aus der Serie **OLA** mit Push-Pull -System

Ausführung rechts

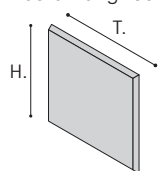

Seitenteil, 2 Kanten mit 45° Gehrung.

Frontkante mit 30° Gehrung



T	H	Bestell-Nr.	1	3	4	10
<b>37,4</b>	28	<b>FN320</b>	103	127	158	168
	40	<b>FN321</b>	118	153	197	212
	52	<b>FN322</b>	135	180	238	255
	64	<b>FN323</b>	151	206	278	300
<b>41,9</b>	28	<b>FN220</b>	108	143	179	190
	40	<b>FN221</b>	126	178	226	242
	52	<b>FN222</b>	146	212	274	295
	64	<b>FN223</b>	163	245	323	349
<b>47,9</b>	28	<b>FN420</b>	108	143	179	190
	40	<b>FN421</b>	126	178	226	242
	52	<b>FN422</b>	146	212	274	295
	64	<b>FN423</b>	163	245	323	349
<b>53,4</b>	28	<b>FN520</b>	108	143	179	190
	40	<b>FN521</b>	126	178	226	242
	52	<b>FN522</b>	146	212	274	295
	64	<b>FN523</b>	163	245	323	349

**T1**

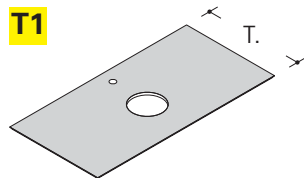

Obere Abdeckplatte auf Maß (2 Seitenkanten mit 45° Gehrung), in Verbindung mit einer Waschtischplatte und einem Auflagebecken.

Frontkante mit 30° Gehrung



T	B	Bestell-Nr.	1	3	4	10
<b>37,4</b>	Lfm.	<b>TL1930</b>	135	220	333	366
<b>41,9</b>	Lfm.	<b>TL1935</b>	154	282	403	444
<b>47,9</b>	Lfm.	<b>TL1940</b>	154	282	403	444
<b>53,4</b>	Lfm.	<b>TL1950</b>	154	282	403	444

**T2**

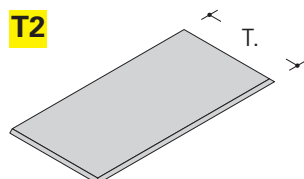

Untere Abdeckplatte mit 45° Gehrung

Frontkante mit 30° Gehrung



T	B	Bestell-Nr.	1	3	4	10
<b>37,4</b>	Lfm.	<b>PD1930</b>	135	220	333	366
<b>41,9</b>	Lfm.	<b>PD1935</b>	154	282	403	444
<b>47,9</b>	Lfm.	<b>PD1940</b>	154	282	403	444
<b>53,4</b>	Lfm.	<b>PD1950</b>	154	282	403	444

Waschtischplatten für Auflagebecken

Inklusive:

1 Beckenausschnitt (Position wählbar)

1 Armaturenlochbohrung (auch ohne möglich)

**T1**

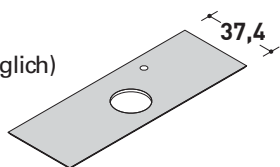

**T1**

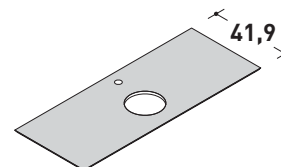

B	Bestell-Nr.	Solidtek Weiss Matt
70	<b>TT520</b>	472
80	<b>TT521</b>	521
90	<b>TT522</b>	574
100	<b>TT523</b>	623
110	<b>TT524</b>	673
120	<b>TT525</b>	723
130	<b>TT526</b>	774
140	<b>TT527</b>	821
150	<b>TT528</b>	874
160	<b>TT529</b>	928
170	<b>TT530</b>	973
180	<b>TT531</b>	1.023
190	<b>TT532</b>	1.074
200	<b>TT533</b>	1.122
210	<b>TT534</b>	1.174
220	<b>TT535</b>	1.223
230	<b>TT536</b>	1.274
240	<b>TT537</b>	1.322

B	Bestell-Nr.	Solidtek Weiss Matt
70	<b>TT760</b>	472
80	<b>TT761</b>	521
90	<b>TT762</b>	574
100	<b>TT763</b>	623
110	<b>TT764</b>	673
120	<b>TT765</b>	723
130	<b>TT766</b>	774
140	<b>TT767</b>	821
150	<b>TT768</b>	874
160	<b>TT769</b>	928
170	<b>TT770</b>	973
180	<b>TT771</b>	1.023
190	<b>TT772</b>	1.074
200	<b>TT773</b>	1.122
210	<b>TT774</b>	1.174
220	<b>TT775</b>	1.223
230	<b>TT776</b>	1.274
240	<b>TT777</b>	1.322

Frontkante mit 30° Gehrung



Hinweis: Für Zwischenmaße wird die nichtgrößere Breite berechnet, z.B. Breite 154 cm = Preis für 160 cm.

Hinweis: Für Zwischenmaße wird die nichtgrößere Breite berechnet, z.B. Breite 154 cm = Preis für 160 cm.

**T1**

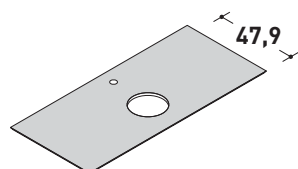

**T1**

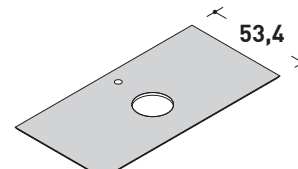

B	Bestell-Nr.	Solidtek Weiss Matt
70	<b>TT780</b>	630
80	<b>TT781</b>	695
90	<b>TT782</b>	764
100	<b>TT783</b>	829
110	<b>TT784</b>	897
120	<b>TT785</b>	962
130	<b>TT786</b>	1.031
140	<b>TT787</b>	1.095
150	<b>TT788</b>	1.164
160	<b>TT789</b>	1.229
170	<b>TT790</b>	1.297
180	<b>TT791</b>	1.363
190	<b>TT792</b>	1.432
200	<b>TT793</b>	1.496
210	<b>TT794</b>	1.566
220	<b>TT795</b>	1.631
230	<b>TT796</b>	1.698
240	<b>TT797</b>	1.763

B	Bestell-Nr.	Solidtek Weiss Matt
70	<b>TT550</b>	630
80	<b>TT551</b>	695
90	<b>TT552</b>	764
100	<b>TT553</b>	829
110	<b>TT554</b>	897
120	<b>TT555</b>	962
130	<b>TT556</b>	1.031
140	<b>TT557</b>	1.095
150	<b>TT558</b>	1.164
160	<b>TT559</b>	1.229
170	<b>TT560</b>	1.297
180	<b>TT561</b>	1.363
190	<b>TT562</b>	1.432
200	<b>TT563</b>	1.496
210	<b>TT564</b>	1.566
220	<b>TT565</b>	1.631
230	<b>TT566</b>	1.698
240	<b>TT567</b>	1.763

Hinweis: Für Zwischenmaße wird die nichtgrößere Breite berechnet, z.B. Breite 154 cm = Preis für 160 cm.

Hinweis: Für Zwischenmaße wird die nichtgrößere Breite berechnet, z.B. Breite 154 cm = Preis für 160 cm.

Fugenlose Möbel-Waschtische zur Auflage auf Unterschränken

T1

T1

Inklusive: (1 Armaturenbohrung) OHNE Überlaufloch

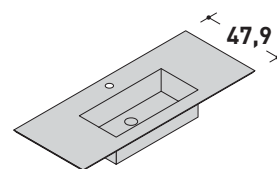
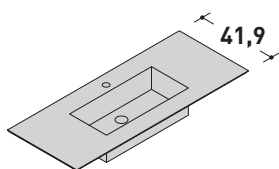

Frontkante mit 30° Gehrung



B	Bestell-Nr.	Solidtek Weiss Matt
70	<b>TT800</b>	1.095
80	<b>TT801</b>	1.159
90	<b>TT802</b>	1.228
100	<b>TT803</b>	1.293
110	<b>TT804</b>	1.363
120	<b>TT805</b>	1.427
130	<b>TT806</b>	1.495
140	<b>TT807</b>	1.566
150	<b>TT808</b>	1.631
160	<b>TT809</b>	1.693
170	<b>TT810</b>	1.763
180	<b>TT811</b>	1.828
190	<b>TT812</b>	1.897
200	<b>TT813</b>	1.961
210	<b>TT814</b>	2.030
220	<b>TT815</b>	2.097
230	<b>TT816</b>	2.164
240	<b>TT817</b>	2.228

B	Bestell-Nr.	Solidtek Weiss Matt
70	<b>TT820</b>	1.095
80	<b>TT821</b>	1.159
90	<b>TT822</b>	1.228
100	<b>TT823</b>	1.293
110	<b>TT824</b>	1.363
120	<b>TT825</b>	1.427
130	<b>TT826</b>	1.495
140	<b>TT827</b>	1.566
150	<b>TT828</b>	1.631
160	<b>TT829</b>	1.693
170	<b>TT830</b>	1.763
180	<b>TT831</b>	1.828
190	<b>TT832</b>	1.897
200	<b>TT833</b>	1.961
210	<b>TT834</b>	2.030
220	<b>TT835</b>	2.097
230	<b>TT836</b>	2.164
240	<b>TT837</b>	2.228

Hinweis: Für Zwischenmaße wird die nichtgrößere Breite berechnet, z.B. Breite 154 cm = Preis für 160 cm.

Hinweis: Für Zwischenmaße wird die nichtgrößere Breite berechnet, z.B. Breite 154 cm = Preis für 160 cm.

**Aufpreis für zusätzliches integriertes Becken**

Armaturenbohrung (falls gewünscht) ohne Aufpreis inklusive

Bestell-Nr.	Preis
<b>MG307</b>	714

T1

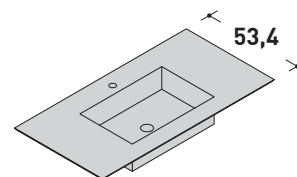

**Beckentyp für T.53,4**

<div style="border: 1px solid black; padding: 5px; width: 40px; margin: 0 auto;">R0</div> <p>RETTANGOLARE 50x31 cm für Unterschrank ≥ 60</p>	<div style="border: 1px solid black; padding: 5px; width: 40px; margin: 0 auto;">R1</div> <p>RETTANGOLARE 60x31 cm für Unterschrank ≥ 70</p>	<div style="border: 1px solid black; padding: 5px; width: 40px; margin: 0 auto;">R2</div> <p>RETTANGOLARE 70x31 cm für Unterschrank ≥ 80</p>
<div style="border: 1px solid black; padding: 5px; width: 40px; margin: 0 auto;">R3</div> <p>RETTANGOLARE 80x31 cm für Unterschrank ≥ 90</p>	<div style="border: 1px solid black; padding: 5px; width: 40px; margin: 0 auto;">H</div> <p>PHONE 58,6x31,6 cm für Unterschrank ≥ 70</p>	

B	Bestell-Nr.	Solidtek Weiss Matt
70	<b>TT580</b>	1.095
80	<b>TT581</b>	1.159
90	<b>TT582</b>	1.228
100	<b>TT583</b>	1.293
110	<b>TT584</b>	1.363
120	<b>TT585</b>	1.427
130	<b>TT586</b>	1.495
140	<b>TT587</b>	1.566
150	<b>TT588</b>	1.631
160	<b>TT589</b>	1.693
170	<b>TT590</b>	1.763
180	<b>TT591</b>	1.828
190	<b>TT592</b>	1.897
200	<b>TT593</b>	1.961
210	<b>TT594</b>	2.030
220	<b>TT595</b>	2.097
230	<b>TT596</b>	2.164
240	<b>TT597</b>	2.228

Hinweis: Für Zwischenmaße wird die nichtgrößere Breite berechnet, z.B. Breite 154 cm = Preis für 160 cm.

**Weitere Beckenformen möglich, siehe Kapitel SOLIDTEK fugenlose Waschtische.**

# Seitenteile und Waschtisch-/Abdeckplatten MODULA, auf 1 Sichtkante mit 45° Gehrung

Bei Badmöbel-Kombinationen werden die einzelnen Elemente (Badmöbel und Waschtisch) soweit wie möglich vormontiert geliefert und verpackt. Schubladen können separat und einzeln verpackt sein.

Preisgruppen			
1	3	4	10
Laminat Materic	Farbig lackiert matt	Farbig lackiert Hochglanz und Silk	Holz Ausführungen furniert matt

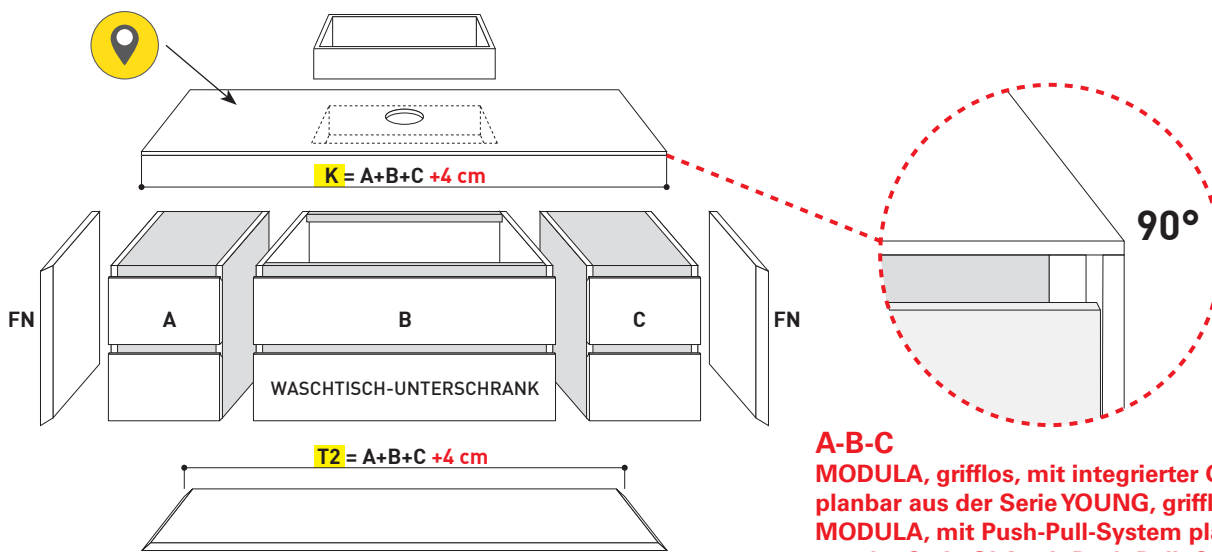

**A-B-C**  
**MODULA, grifflos, mit integrierter Griffleiste planbar aus der Serie YOUNG, grifflos.**  
**MODULA, mit Push-Pull-System planbar aus der Serie OLA mit Push-Pull -System**

K = Kombinierbar mit fugenlosen Waschtischen (außer MINERALTEK) und Waschtischplatten in Verbindung mit einem Auflegewaschtisch.

**Kombinierbar mit allen fugenlosen Waschtischen (außer Mineraltek) und Waschtischplatten ab Seite 41 in Verbindung mit einem Auflegewaschtisch. Berücksichtigen Sie immer die Gesamtbreite der Badmöbel-Kombination (A+B+C + 4 cm)**

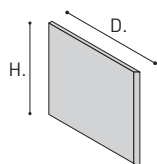

Seitenteile mit 1 Kante 45° Gehrung und Auflagekante gerade.  
 Türanschlag rechts oder links. Bei Bestellung angeben!

Frontkante mit 30° Gehrung  
 ±1,9

T	H	Bestell-Nr.	1	3	4	10
<b>37,4</b>	26	<b>FN332</b>	69	91	119	128
	38	<b>FN333</b>	84	117	159	172
	50	<b>FN334</b>	101	142	198	215
	62	<b>FN335</b>	117	170	239	260
<b>41,9</b>	26	<b>FN232</b>	74	107	138	149
	38	<b>FN233</b>	92	140	186	202
	50	<b>FN234</b>	109	173	235	255
	62	<b>FN235</b>	128	207	283	308
<b>47,9</b>	26	<b>FN632</b>	74	107	138	149
	38	<b>FN633</b>	92	140	186	202
	50	<b>FN634</b>	109	173	235	255
	62	<b>FN635</b>	128	207	283	308
<b>53,4</b>	26	<b>FN532</b>	74	107	138	149
	38	<b>FN533</b>	92	140	186	202
	50	<b>FN534</b>	109	173	235	255
	62	<b>FN535</b>	128	207	283	308

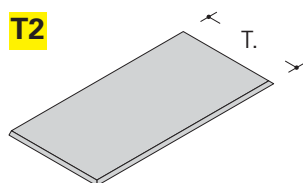

Untere Abdeckplatte mit 45° Gehrung

Frontkante mit 30° Gehrung  
 ±1,9

T	B	Bestell-Nr.	1	3	4	10
<b>37,4</b>	Lfm.	<b>PD1930</b>	135	220	333	366
<b>41,9</b>	Lfm.	<b>PD1935</b>	154	282	403	444
<b>47,9</b>	Lfm.	<b>PD1940</b>	154	282	403	444
<b>53,4</b>	Lfm.	<b>PD1950</b>	154	282	403	444

## Planungsbeispiel Badmöbel MODULA, grifflos, mit integrierter Griffleiste

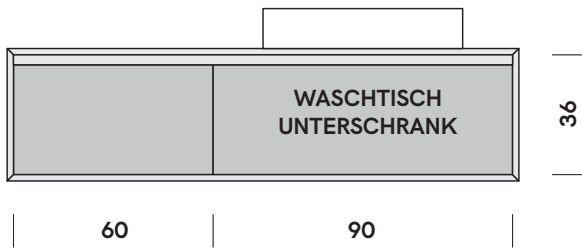

Badmöbel-Kombination: Unterschrank links, WT-  
Unterschrank rechts, jeweils Höhe 36 cm, mit je 1 Auszug

### TL1950

siehe Seite 224  
Obere Abdeckplatte mit 2 Seitenkanten  
mit 45° Gehrung für Auflagebecken  
 $60+90+2+2=154\text{cm}$   
Preis x 1,54

### BA1616C

ab Seite 268  
Unterschrank B. 60 cm  
mit 1 Auszuge

### FN521

ab Seite 224  
Seitenteil, 2 Kanten  
mit 45° Gehrung  
H.40 (36+2+2)

### BL1618C

ab Seite 267  
Waschtisch-Unterschrank  
B. 90 cm mit 1 Auszuge

### FN521

ab Seite 224  
Seitenteil, 2 Kanten  
mit 45° Gehrung  
H.40 (36+2+2)

### PD1950

siehe Seite 224  
Untere Abdeckplatte mit 45°  
Gehrung pro Lfm  
 $60+90+2+2\text{cm}=154\text{cm}$   
Preis x 1,54

## Planungsbeispiele MODULA mit Push-Pull-System

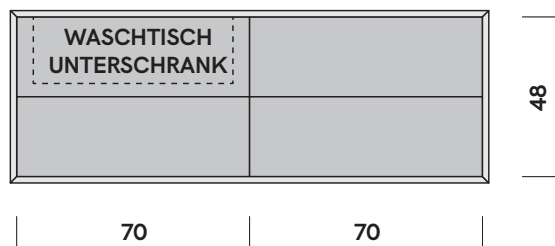

Badmöbel-Kombination: Links WT-Unterschrank, rechts Unterschrank, jeweils Höhe 48 cm, 2 Auszüge je Höhe 24 cm

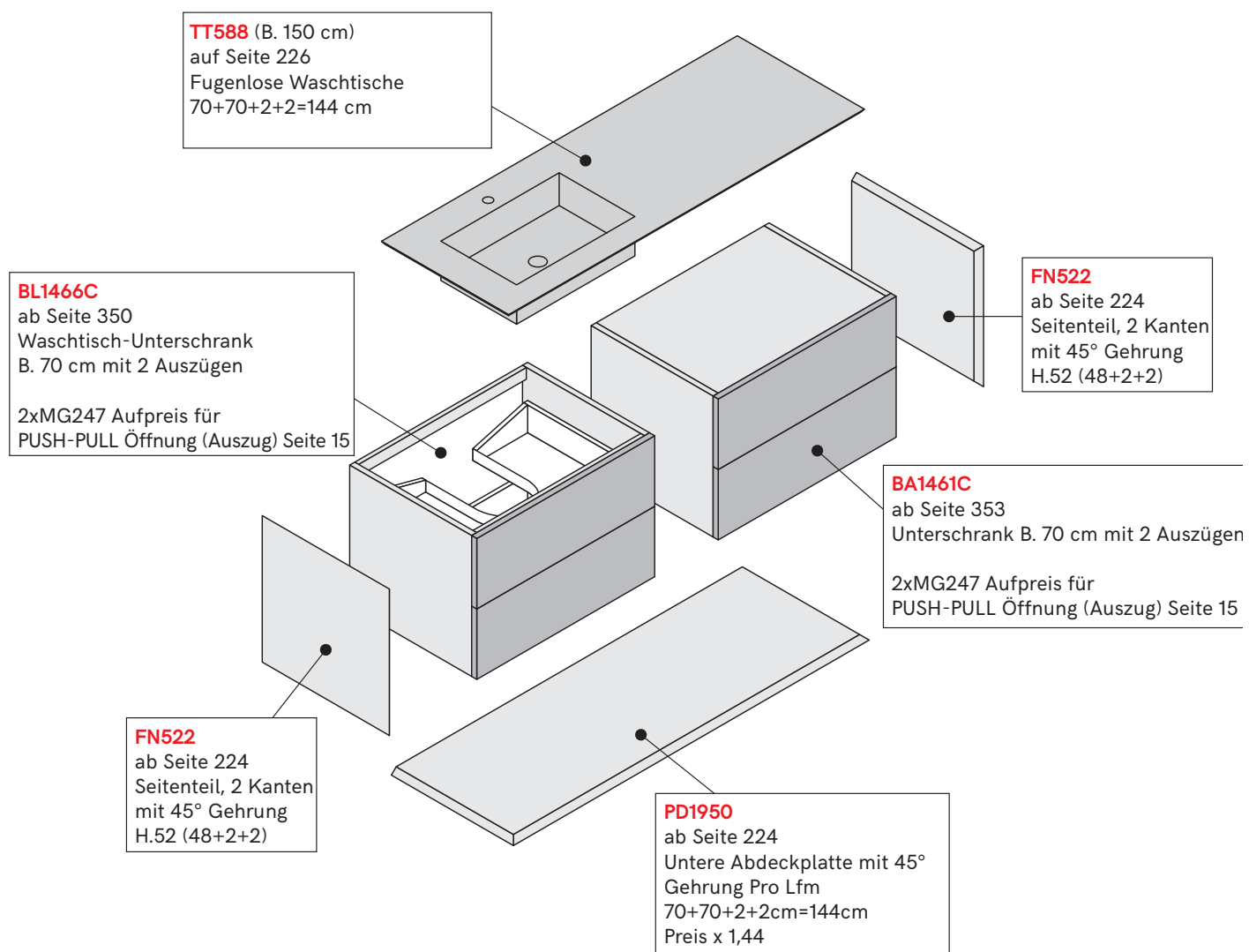



**Gerahmte Badmöbel-Kombinationen**

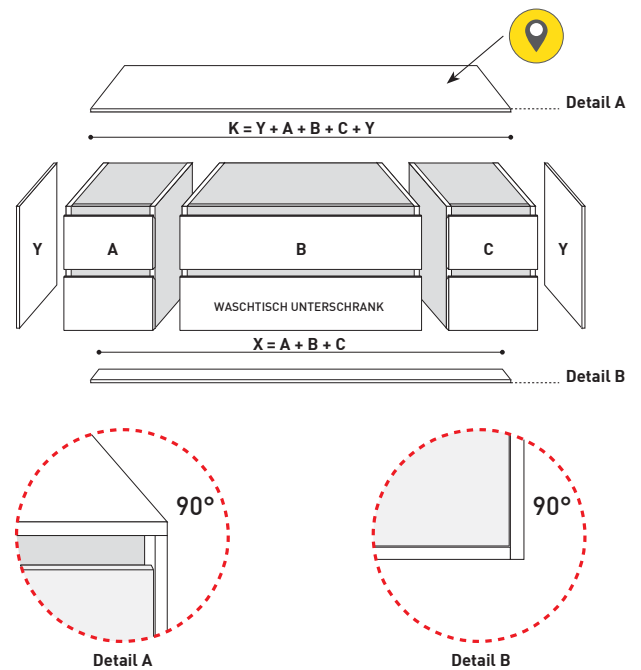

**K** = Waschtischplatte aufliegend auf Unterbau in Verbindung mit einem Auflagebecken.  
 (  $K=Y+A+B+C+Y$  )  
**X** = Untere Abschlussleiste Tiefe 12 cm für gerahmte Badmöbel-Kombination (  $X=A+B+C$  ).

**A-B-C MODULA, grifflos, mit integrierter Griffleiste planbar aus der Serie YOUNG, grifflos. MODULA, mit Push-Pull-System planbar aus der Serie OLA mit Push-Pull -System**

**Planungsbeispiel Le Cornici, grifflos, mit integrierter Griffleiste, mit gerahmten Unterschränken wandhängend.**



**Seitenteile, Waschtischplatten und untere Abschlussleiste für gerahmte Badmöbel-Kombinationen siehe Seite 232**



**Planungsbeispiel für gerahmte Badmöbel-Kombinationen in Verbindung mit einem Auflagewaschtisch**

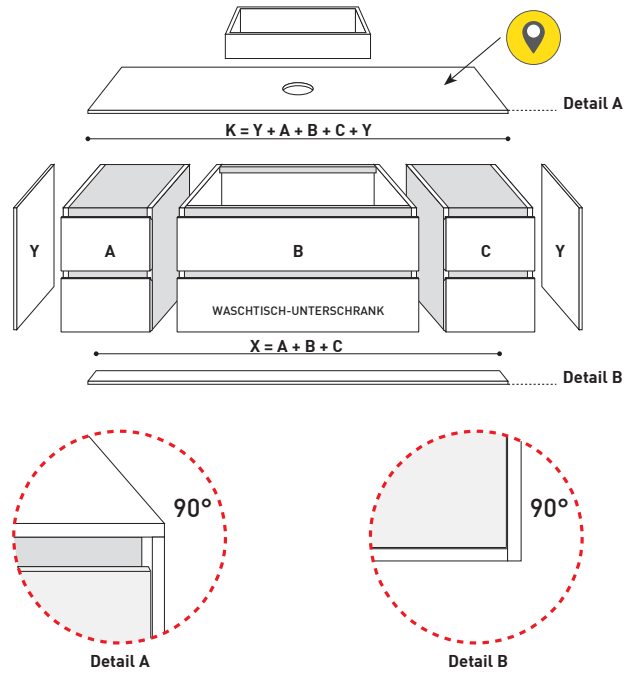

**K** = Waschtischplatte aufliegend auf Unterbau in Verbindung mit einem Auflagebecken. (  $K=Y+A+B+C+Y$  )

**X** = Untere Abschlussleiste Tiefe 12 cm für gerahmte Badmöbel-Kombination (  $X=A+B+C$  ).

**A-B-C**

Le Cornici, grifflos, mit integrierter Griffleiste planbar aus der Serie YOUNG, grifflos. Le Cornici, planbar aus der Serie OLA mit Push-Pull -System



Für Lösungen mit Auflagebecken planen Sie bitte Abdeckplatten aus dem entsprechenden Kapitel.



**Planungsbeispiel für gerahmte Badmöbel-Kombinationen mit einem fugenlosen Waschtisch.**

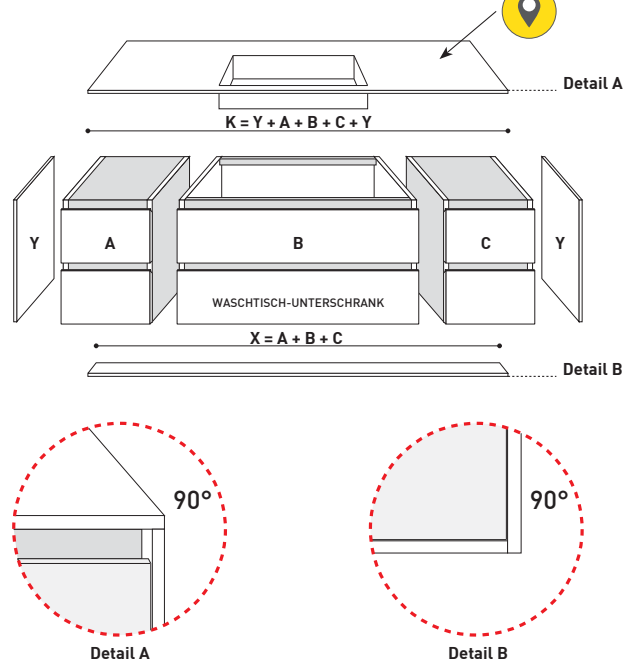

**K** = K = Waschtisch (  $K=Y+A+B+C+Y$  )

**X** = Untere Abschlussleiste Tiefe 12 cm für gerahmte Badmöbel-Kombination (  $X=A+B+C$  ).

**A-B-C**

Le Cornici, grifflos, mit integrierter Griffleiste planbar aus der Serie YOUNG, grifflos. Le Cornici, planbar aus der Serie OLA mit Push-Pull -System



Badmöbel-Kombinationen in Verbindung mit einem fugenlosen Waschtisch. Planbare fugenlose Waschtische ab Seite 63.



# Seitenteile und untere Abschlussleiste für eingerahmte Badmöbel-Kombinationen

Preisgruppen			
1	3	4	10
Laminat Materic	Farbig lackiert matt	Farbig lackiert Hochglanz und Silk	Holz Ausführungen furniert matt
St. 1,2 cm	St. 1,2 cm	St. 1,2 cm	St. 1,2 cm

Für Möbelwaschtische aus OCRITECH®, CORIAN®, SOLIDTEK, HPL, LAVA, CONCRETE, GLAS und MINERALTEK und Waschtischplatten aus Holz oder Glas in Kombination mit AUFLAGEWASCHTISCH.

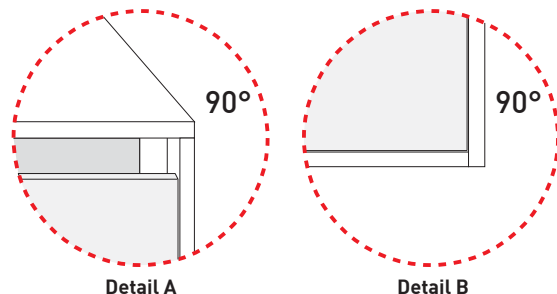
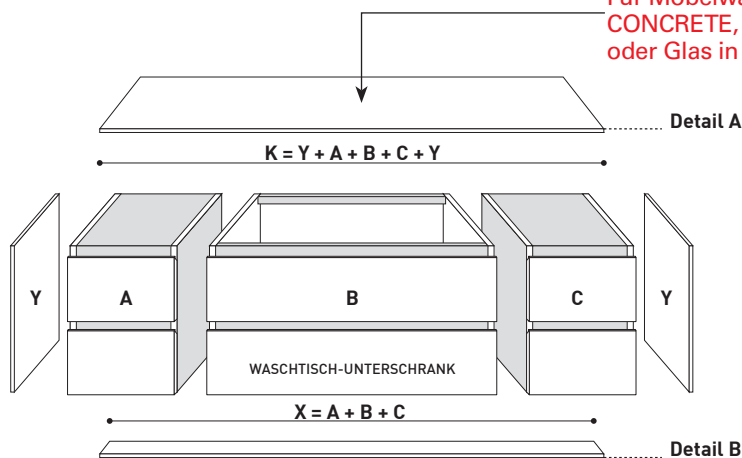

### A-B-C

Le Cornici, grifflos, mit integrierter Griffleiste planbar aus der Serie YOUNG, grifflos. Le Cornici, planbar aus der Serie OLA mit Push-Pull -System

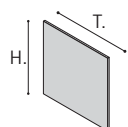

Seitenteile rechts und links in Verbindung mit Waschtisch-Unterschrank und Unterschrank (siehe Planungsbeispiel).

Für Waschtisch-Unterschrank/Unterschrank, bodenstehend auf Sockel, Höhe 4 cm, ohne Abschlussleiste.

GERADE Kanten  
 ±1,2

T	H	Bestell-Nr.	1	3	4	10
<b>35,2</b>	25,2	<b>FL385</b>	47	76	84	93
	37,2	<b>FL386</b>	63	82	91	99
	49,2	<b>FL387</b>	74	93	103	114
	61,2	<b>FL388</b>	85	109	121	134
<b>39,7</b>	25,2	<b>FL475</b>	60	84	93	103
	37,2	<b>FL476</b>	74	101	110	123
	49,2	<b>FL477</b>	87	125	138	151
	61,2	<b>FL478</b>	102	149	164	181
	72,2	<b>FL479</b>	114	173	191	211
<b>45,7</b>	84,2	<b>FL480</b>	128	197	218	239
	25,2	<b>FL485</b>	60	84	93	103
	37,2	<b>FL486</b>	74	101	110	123
	49,2	<b>FL487</b>	87	125	138	151
	61,2	<b>FL488</b>	102	149	164	181
<b>51,2</b>	72,2	<b>FL489</b>	114	173	191	211
	84,2	<b>FL490</b>	128	197	218	239
	25,2	<b>FL585</b>	60	84	93	103
	37,2	<b>FL586</b>	74	101	110	123
	49,2	<b>FL587</b>	87	125	138	151
	61,2	<b>FL588</b>	102	149	164	181
	* 72,2	<b>FL589</b>	114	173	191	211
	* 84,2	<b>FL590</b>	128	197	218	239

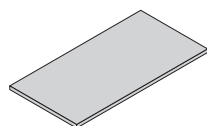

Obere Abdeckplatten OHNE AUSSCHNITT- Stärke 1,2 cm - pro Lfm.

Nicht geeignet in Verbindung mit einem Auflagebecken.

Nicht geeignet für freihängende Montage auf Halterungen.

Planbare Waschtischplatten in Verbindung mit einem Auflagebecken oder mit einem fugenlosen Waschtisch, siehe auf Seite 63.

GERADE Kanten  
 ±1,2

T	B	Bestell-Nr.	1	3	4	10
<b>35,5</b>		<b>TL102</b>	92	206	311	447
<b>51,5</b>		<b>TL104</b>	109	256	391	571

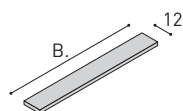

Untere Abschlussleiste für gerahmte Badmöbel-Kombinationen (X im Planungsbeispiel).

GERADE Kanten  
 ±1,2

T	B	Bestell-Nr.	1	3	4	10
<b>12</b>	Lfm.	<b>PL1212</b>	62	71	71	79

	<b>HPL</b>		<b>Solidtek</b>	
	St. 1,2 cm		St. 1,2 cm	
	<b>Wählbare Ausführungen ab Seite 68</b>		<b>Wählbare Ausführungen ab Seite 88</b>	
				<b>Ocritech®</b>
				St. 1 cm
				<b>Wählbare Ausführungen ab Seite 76</b>

GERADE Kanten



H	Bestell-Nr.	HPL
25,2	<b>FH385</b>	192
37,2	<b>FH386</b>	192
49,2	<b>FH387</b>	192
61,2	<b>FH388</b>	192
25,2	<b>FH475</b>	192
37,2	<b>FH476</b>	192
49,2	<b>FH477</b>	192
61,2	<b>FH478</b>	192
72,2	<b>FH479</b>	192
84,2	<b>FH480</b>	192
25,2	<b>FH485</b>	192
37,2	<b>FH486</b>	192
49,2	<b>FH487</b>	192
61,2	<b>FH488</b>	192
72,2	<b>FH489</b>	192
84,2	<b>FH490</b>	192
25,2	<b>FH585</b>	192
37,2	<b>FH586</b>	192
49,2	<b>FH587</b>	192
61,2	<b>FH588</b>	192
* 72,2	<b>FH589</b>	192
* 84,2	<b>FH590</b>	192

GERADE Kanten



Bestell-Nr.	Solidtek
<b>FT385</b>	101
<b>FT386</b>	142
<b>FT387</b>	194
<b>FT388</b>	247
<b>FT475</b>	141
<b>FT476</b>	194
<b>FT477</b>	266
<b>FT478</b>	332
<b>FT479</b>	427
<b>FT480</b>	516
<b>FT485</b>	141
<b>FT486</b>	194
<b>FT487</b>	266
<b>FT488</b>	332
<b>FT489</b>	427
<b>FT490</b>	516
<b>FT585</b>	141
<b>FT586</b>	194
<b>FT587</b>	266
<b>FT588</b>	332
<b>FT589</b>	427
<b>FT590</b>	516

GERADE Kanten



Bestell-Nr.	Ocritech®
<b>FO385</b>	75
<b>FO386</b>	103
<b>FO387</b>	138
<b>FO388</b>	146
<b>FO475</b>	99
<b>FO476</b>	139
<b>FO477</b>	189
<b>FO478</b>	242
<b>FO479</b>	283
<b>FO480</b>	354
<b>FO485</b>	99
<b>FO486</b>	139
<b>FO487</b>	189
<b>FO488</b>	242
<b>FO489</b>	283
<b>FO490</b>	354
<b>FO585</b>	99
<b>FO586</b>	139
<b>FO587</b>	189
<b>FO588</b>	242
<b>FO589</b>	283
<b>FO590</b>	354

GERADE Kanten



H	Bestell-Nr.	HPL
Lfm.	<b>TH102</b>	286
Lfm.	<b>TH104</b>	418

GERADE Kanten



Bestell-Nr.	Solidtek
<b>TT102</b>	440
<b>TT104</b>	660

GERADE Kanten



Bestell-Nr.	Ocritech®
<b>TO102</b>	291
<b>TO104</b>	407

GERADE Kanten



Bestell-Nr.	HPL
<b>PH1212</b>	218 /P.S.

GERADE Kanten



Bestell-Nr.	Solidtek
<b>PT1212</b>	118 Lfm.

GERADE Kanten



Bestell-Nr.	Ocritech®
<b>PO1212</b>	96 Lfm.

## Planungsbeispiel Le Cornici, grifflos, mit integrierter Griffleiste + HPL-Waschtisch

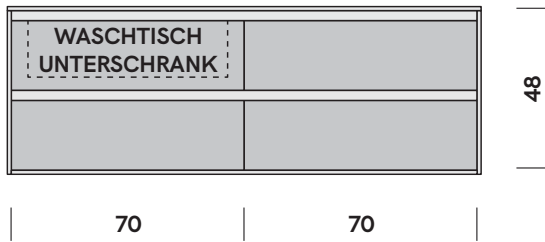

Badmöbel-Kombination: Links WT-Unterschrank, rechts Unterschrank, jeweils Höhe 48 cm, 2 Auszüge je Höhe 24 cm

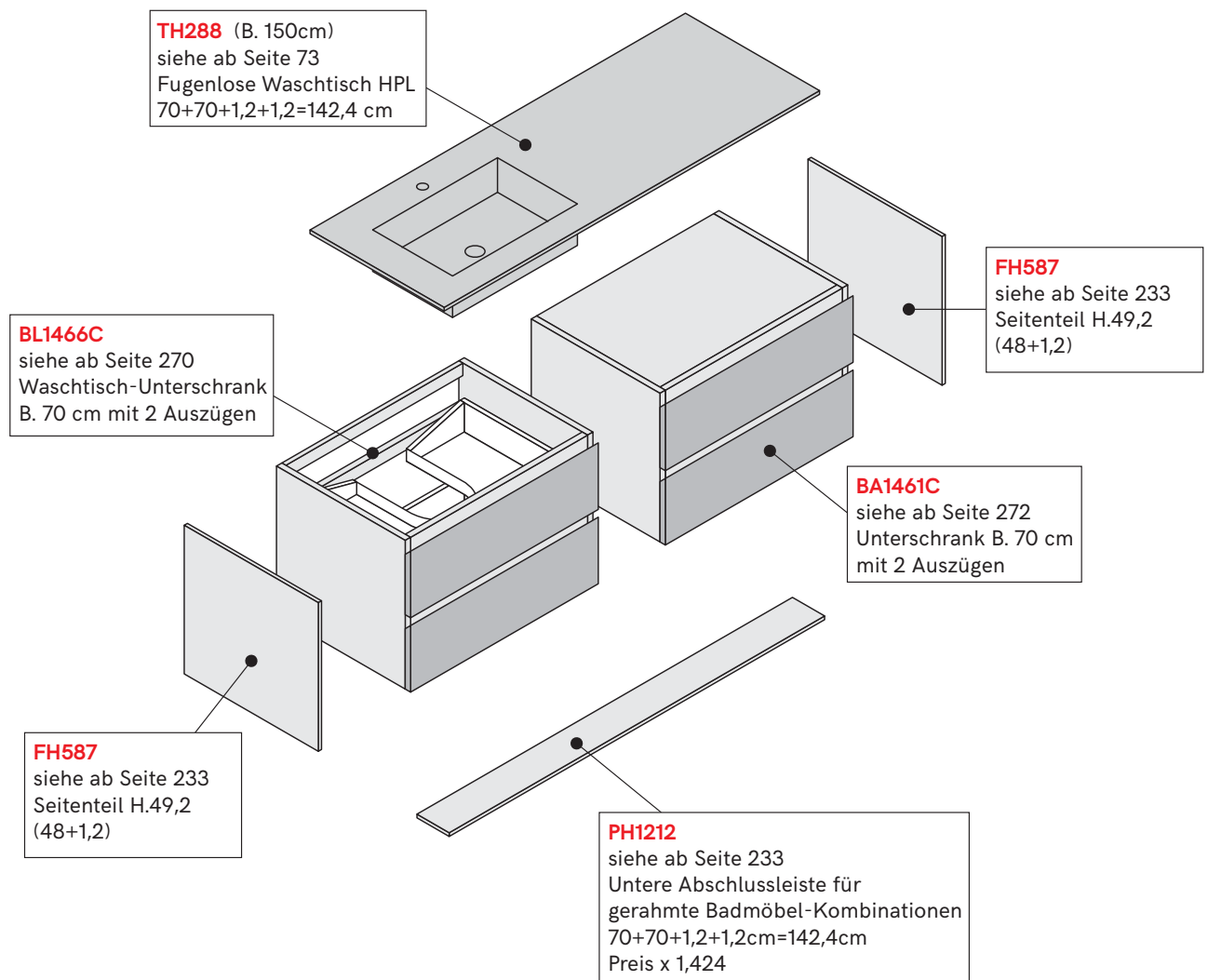

# Planungsbeispiel Le Cornici mit Push-Pull-System, komplett in Möbelfarbe + Solidtek-Waschtisch

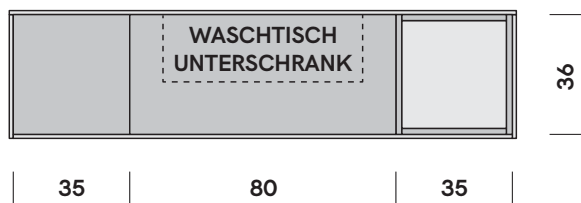

Badmöbel-Kombination: Unterschrank mit 1 Auszug links, WT-Unterschrank mit 1 Auszug mittig, Offenes Regal rechts, jeweils Höhe 36 cm

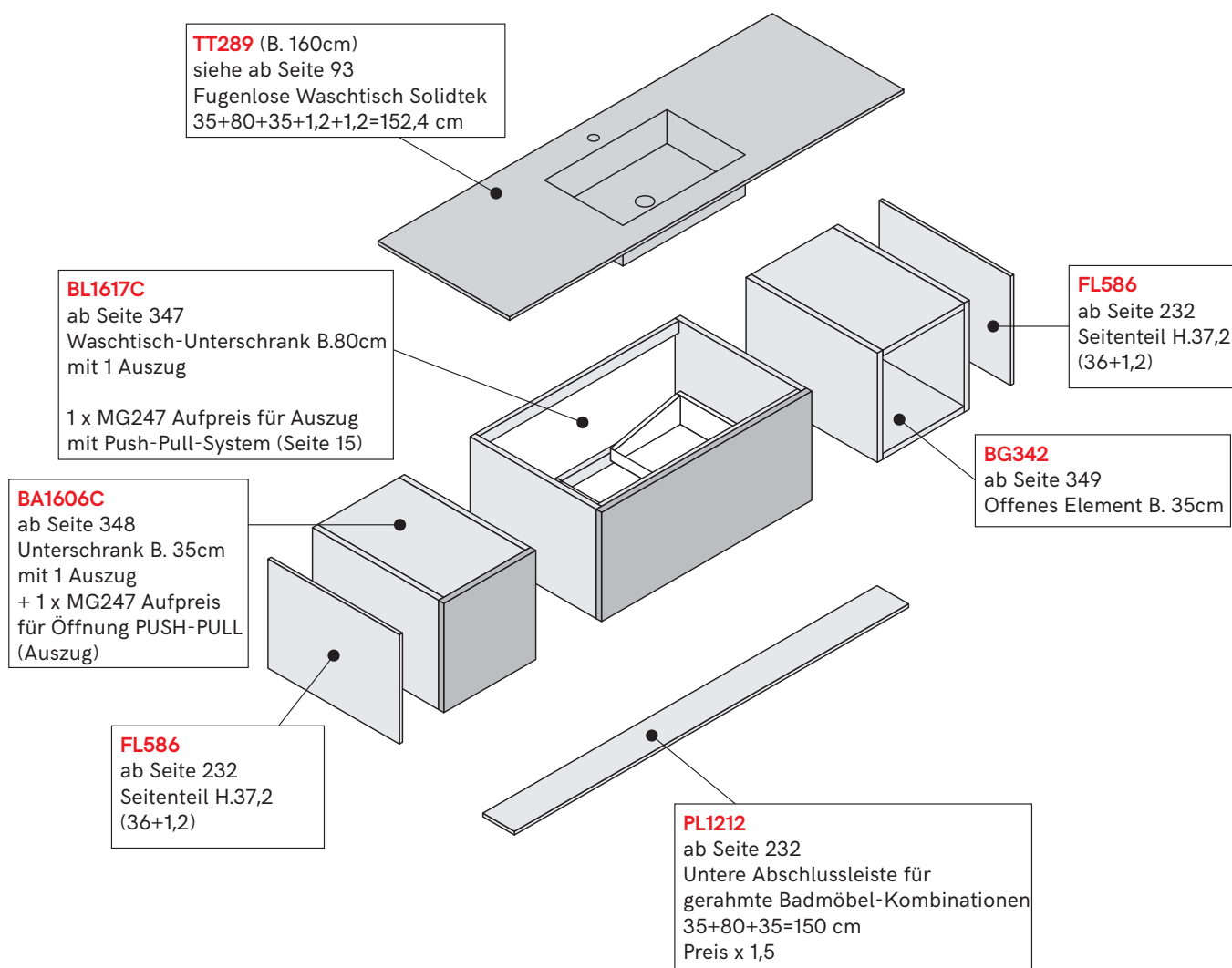

---

## Fragen zur Preisliste und zum Sortiment? Wir helfen Ihnen - kontaktieren Sie uns.

Gerne erhalten Sie auch Zugang zu Videos, die Ihnen den Einstieg in das individual Sortiment und die Unterlagen erleichtern.

Kennen Sie schon 3Cad, die Planungssoftware von Puntotre, mit der Sie blitzschnell individuelle Waschplätze inklusive sofortiger Preisklarheit konfigurieren - auch in Sondermaßen? Fragen Sie uns!

Waschplatz-Experten Zentrale Stuttgart | Bad Direkt  
Deutsche Werksausstellung & Trainingszentrum  
Kammererstraße 8  
D-71636 Ludwigsburg

Telefon: 07141 1421692  
service@waschplatz-experten.com  
www.waschplatz-experten.com/b2b



## Beispielplanung aus unserer Planungssoftware

Fugenloser Waschtisch mit asymmetrischem Becken, breitenvariabel automatisch errechnet, separater Schmink- und Föhnplatz, Hochschränken und Spiegel.

Inklusive sofortiger Preisanzeige und direkter Bestellmöglichkeit in der Produktion



# Badmöbel-Programm YOUNG

## Mit integrierten Griffleisten - die beliebteste Serie

Allgemeine Hinweise und Oberflächen	ab S. 238
Standard-Waschtisch-Unterschränke und Standard-Waschtische	ab S. 243
Waschtisch-Unterschränke und Unterschränke zur individuellen Konfiguration	ab S. 264
Zusatzschränke (Oberschränke, Hochschränke etc.)	ab S. 296
(weitere serienunabhängigen Ergänzungsteile auch	ab S. 181)

**Alle rechteckigen Elemente dieser Serie sind auch mit Rahmen  
(Serie EDGE - Modula & LeCornici) planbar.**



PUNTOTRÉ

1	3	4	10
<b>Laminat Materic</b>	<b>Farbig lackiert matt</b>	<b>Farbig lackiert Hochglanz Farbig lackiert Silk</b>	<b>Holz-Ausführungen</b>
Cimento Striato Noce Nazionale Noce Grey Noce Bianco Olmo chiaro dogato Olmo Terra dogato Eucalipto DL1 Legno Carbone 1U12 Seta Bianca bordato Sablè Nuvolari Sablè Abbey Sablè Oakfield Ares Valletta Ares Gadir Ares Visone Ares Lunar Yosemite 11 Light Piasentina Grigia FC38 Piasentina Toreano FC61 Olmo S164 Bardini Pembroke 71 Bianco Pembroke 122 Tortora Pembroke 121 Argilla Sherwood 071 Cortecchia	<b>50</b> Farben matt (siehe Farbfächer)	<b>50</b> Farben Hochglanz <b>50</b> Farben SILK (siehe Farbfächer)	Rovere Naturale Rovere Cemento Rovere Coke Noce Canaletto Ebano Frisè Olmo Miele  <b>Badmöbel-Kombinationen mit Echtholz-Furnier werden mit einer durchgehenden Platte (Maserung) produziert.</b>

Korpusfarbe-Innenseiten

STANDARD

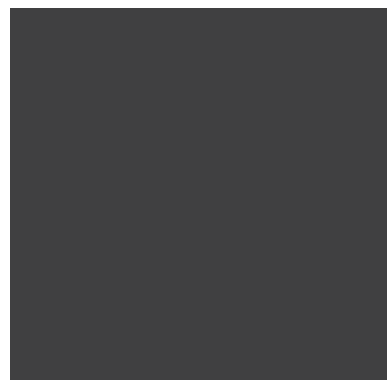

Korpusfarbe Innenseiten und Schubladen ANTHRAZIT 

Aufpreis berücksichtigen, wenn die Farbe der Griffmulde in einer anderen Farbe als die des Korpus und / oder der Front ist  
**MGA13** € 77 pro Lfm. (Ab € . 77)  
 Bei Unterschränken mit 2 Auszügen muss die Griffmulde doppelt berechnet werden.

Die Griffleiste wird maximal bis 200 cm am Stück gefertigt, sofern die Gesamt-Möbelbreite es zulässt.

<b>1</b>	<b>Korpus</b>	Aus Spanplatte in Klasse E1, Innenseiten Anthrazit-Farben. 🌿 = CARB PH2 KONFORM (Formaldehyd reduziert nach strengsten US-Regeln). Sichtbare Außenseiten wie gewählte Oberfläche.
<b>Laminat Materic</b>		<b>Fronten</b>
<hr/>		
<b>3</b>	<b>Korpus</b>	Aus Spanplatte in Klasse E1, Innenseiten Anthrazit-Farben. 🌿 = CARB PH2 KONFORM (Formaldehyd reduziert nach strengsten US-Regeln). Sichtbare Außenseiten wie gewählte Oberfläche.
<b>Farbig lackiert matt</b>		<b>Fronten</b>
<hr/>		
<b>4</b>	<b>Korpus</b>	Aus Spanplatte in Klasse E1, Innenseiten Anthrazit-Farben. 🌿 = CARB PH2 KONFORM (Formaldehyd reduziert nach strengsten US-Regeln). Sichtbare Außenseiten wie gewählte Oberfläche.
<b>Farbig lackiert Hochglanz Farbig lackiert Silk</b>		<b>Fronten</b>
<hr/>		
<b>10</b>	<b>Korpus</b>	Aus Spanplatte in Klasse E1, Innenseiten Anthrazit-Farben. 🌿 = CARB PH2 KONFORM (Formaldehyd reduziert nach strengsten US-Regeln). Sichtbare Außenseiten wie gewählte Front.
<b>Holz-Ausführungen</b>		<b>Fronten</b>

<b>Griffe</b>	Grifflos, mit integrierter Griffleiste
<b>Auszüge</b>	Metallführungen und Technik von GRASS (gedämpfte Führungssysteme, Selbsteinzug und Softclosing). Schnelles Ein-und Entrasten-System. Anthrazit-Farben.
<b>Einlegeböden</b>	Serienmäßig aus Rauchglas, Stärke 5 mm.
<b>Sockel</b>	Nur bei bodenstehenden Schränken, Höhe 4 cm, Anthrazit verkleidet. Alternativ-Höhen bitte anfragen.



Korpus innen Anthrazit



Sockel in MDF Anthrazit ummantelt.



# Laminat Materic

Preisgruppe **1**



= CARB PH2 KONFORM  
(Formaldehyde reduziert nach  
strengsten US-Regeln)



Rechteckige Fronten

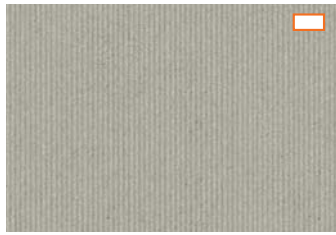

**134X** Cemento Striato



**133X** Noce Bianco



**135X** Noce Nazionale



**136X** Noce Grey



**137X** Olmo chiaro dogato



**138X** Olmo Terra dogato



**130X** Eucalipto DL1



**131X** Legno carbone 1U12

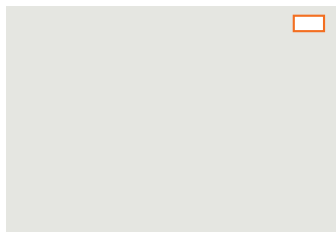

**132X** Seta bianca bordato

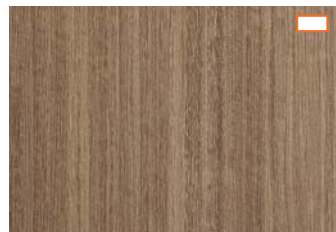

**114X** Sablé Nuvolari



**119X** Sablé Abbey



**120X** Sablé Oakfield



**115X** Ares Valletta



**116X** Ares Gadira



**117X** Ares Visone



**118X** Ares Lunar



**105X** Yosemite 11 Light



**127X** Piasentina grigia FC38



**128X** Piasentina Toreano FC61

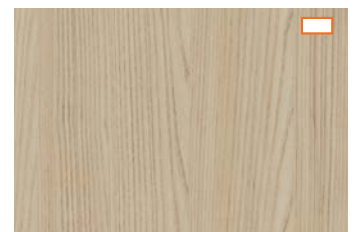

**129X** Olmo S164 Bardini



**108X** Pembroke 71 Bianco



**111X** Pembroke 122 Tortora



**112X** Pembroke 121 Argilla



**109X** Sherwood 071 Corteccia

**Matt (M)**











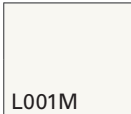
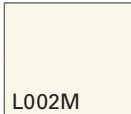
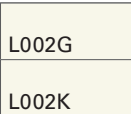
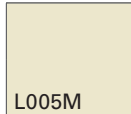
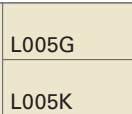
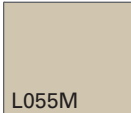
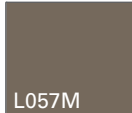
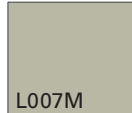

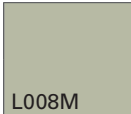
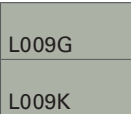

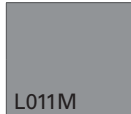
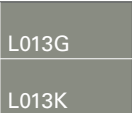
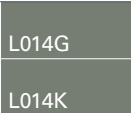
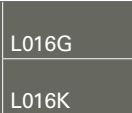
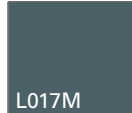
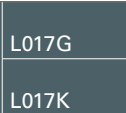
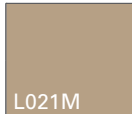
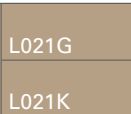
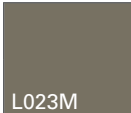
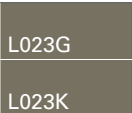
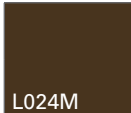
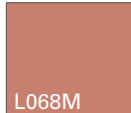
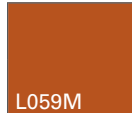
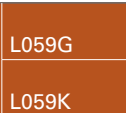
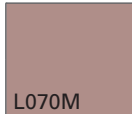
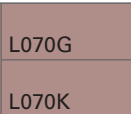
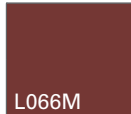
Preisgruppe **3**

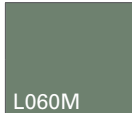
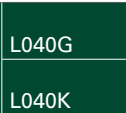
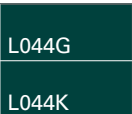
Alle Farben (z.B. RAL-Farben, Sonderfarben) außerhalb der 50 abgebildeten BASIS-Farben sind mit einem Aufpreis von 300,- EUR pro kompletter Kombination zzgl. MwSt., und nur nach Freigabe des Herstellers, erhältlich.  
Lieferzeit: +10 Werktage

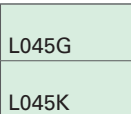
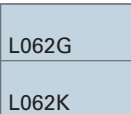
**Hochglanz (G)**

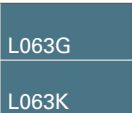
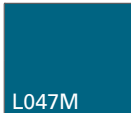
**SILK (K)**

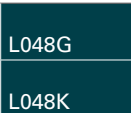
Preisgruppe **4**

 L001M Weiß	 L001G L001K	 L002M Reinweiß	 L002G L002K	 L003M Grauweiß	 L003G L003K	 L005M Perlweiß	 L005G L005K	 L004M Pergamon	 L004G L004K
 L055M Sahara	 L055G L055K	 L056M Argilla	 L056G L056K	 L057M Talpa	 L057G L057K	 L006M Lichtgrau	 L006G L006K	 L007M Seidengrau	 L007G L007K
 L008M Kieselgrau	 L008G L008K	 L009M Achatgrau	 L009G L009K	 L010M Platingrau	 L010G L010K	 L011M Signalgrau	 L011G L011K	 L012M Staubgrau	 L012G L012K
 L013M Steingrau	 L013G L013K	 L014M Betongrau	 L014G L014K	 L015M Mausgrau	 L015G L015K	 L016M Quarzgrau	 L016G L016K	 L017M Blaugrau	 L017G L017K
 L018M Basaltgrau	 L018G L018K	 L019M Graphitgrau	 L019G L019K	 L021M Beige Terra	 L021G L021K	 L065M Sandstone	 L065G L065K	 L067M Terracotta	 L067G L067K
 L023M Beigegrau	 L023G L023K	 L024M Terrabraun	 L024G L024K	 L072M Ocra	 L072G L072K	 L068M Rosso Aurora	 L068G L068K	 L059M Minio	 L059G L059K
 L051M Cipria	 L051G L051K	 L071M Mattrosa	 L071G L071K	 L070M Altrosa	 L070G L070K	 L066M Ruggine	 L066G L066K	 L058M Japur	 L058G L058K
 L064M Graugrün	 L064G L064K	 L069M Malvengrau	 L069G L069K	 L060M Salbeigrün	 L060G L060K	 L061M Comodoro	 L061G L061K	 L040M Moosgrün	 L040G L040K
 L044M Blaugrün	 L044G L044K	 L045M Hellblau	 L045G L045K	 L062M Nuvola	 L062G L062K	 L054M Bruma	 L054G L054K	 L046M Pastellblau	 L046G L046K
 L063M Mattblau	 L063G L063K	 L047M Azurblau	 L047G L047K	 L048M Ozeanblau	 L048G L048K	 L049M Graphitschwarz	 L049G L049K	 L050M Tiefschwarz	 L050G L050K

Neu: SILK - Seidenfinish (K)

Hergestellt mit einer zusätzlichen Schicht aus ultramattem Polyurethanlack auf matter Farbe, mit Anti-Fingerabdruck-Funktion und erhöhter Kratzfestigkeit.

Holz-Ausführungen

Preisgruppe **10**

 Rechteckige Fronten

**Nicht wählbar für gerundete Ausführungen**



**086M** Rovere Naturale Nodato



**087M** Rovere Cemento Nodato



**082M** Rovere Coke



**080M** Noce Canaletto



**081M** Ebano Frisé



**083M** Olmo Miele

Wichtiger Hinweis: Bei allen Holz-Ausführungen verläuft die Maserung vertikal (wie abgebildet)

Metallfarbene Oberflächen (matt)

**Metall**

Preisgruppe **4 + 20%**

 Rechteckige Fronten

**Nicht wählbar für gerundete Ausführungen**



**L901X** Acciaio Metal



**L902X** Peltro Metal



**L903X** Ottone Metal

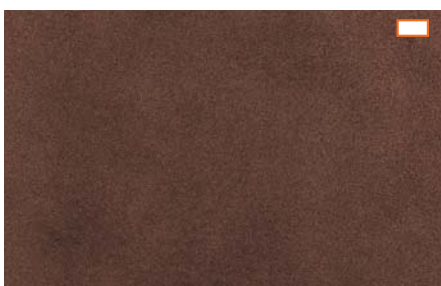

**L904X** Rame Metal

	Preisgruppen			
	1	3	4	10
	Laminat Materic	Farbig lackiert matt	Farbig lackiert Hochglanz und Silk	Holz Ausführungen furniert matt

Ausführung rechts

Handwäsche-Unterschrank mit 1Tür, 1 Glas-Einlegeboden (fix).  
Türanschlag rechts oder links. Bei Bestellung angeben!  
Nur mit MINI Keramik-Becken planbar

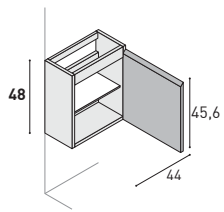

T	H	B	Bestell-Nr.	1	3	4	10
<b>25</b>	48	44	<b>BL1050</b>	213	294	324	357

Ausführung rechts

Handwäsche-Unterschrank mit 1Tür, 1 Glas-Einlegeboden (fix).  
Türanschlag rechts oder links. Bei Bestellung angeben!  
Nur mit MINI Keramik-Becken planbar

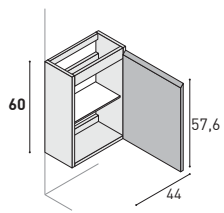

T	H	B	Bestell-Nr.	1	3	4	10
<b>25</b>	60	44	<b>BL1051</b>	230	304	335	369

Ausführung rechts

Bodenstehend Handwaschtisch-Unterschrank mit 1Tür, 1 Glas-Einlegeboden.  
Türanschlag rechts oder links. Bei Bestellung angeben!  
Nur mit MINI Keramik-Becken planbar

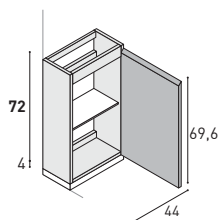

T	H	B	Bestell-Nr.	1	3	4	10
<b>25</b>	72	44	<b>BL1052</b>	245	358	396	436

Möbelwaschtische MINI

Keramik

T. 25 cm

	Preis	
	Lieferung OHNE Ablaufgarnitur	

Waschtisch MINI

Keramik Weiß glänzend  
1 Armaturenbohrung  
Becken MIT Überlaufloch.

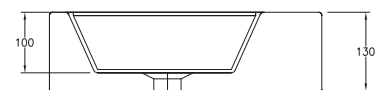
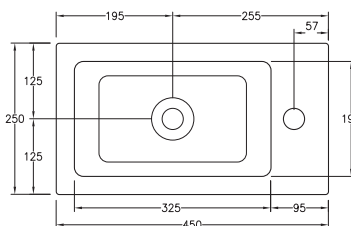

Breite	Becken	Bestell-Nr.	Preis
45	32,5	<b>LB602</b>	303

<p><b>Nur zur freistehenden Montage ohne seitlichen Anbau</b></p>	Preisgruppen			
	1	3	4	10
	Laminat Materic	Farbig lackiert matt	Farbig lackiert Hochglanz und Silk	Holz Ausführungen furniert matt

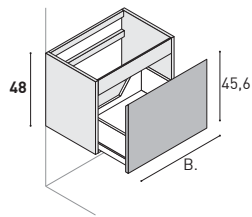

Waschtisch-Unterschrank mit 1 Auszug.



T	B	Bestell-Nr.	1	3	4	10
<b>40</b>	60	<b>MB1060</b>	427	561	618	678
	80	<b>MB1080</b>	472	610	670	739
	100	<b>MB1100</b>	530	675	742	817

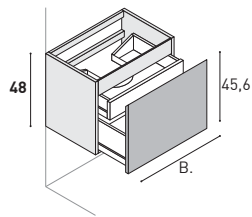

Waschtisch-Unterschrank mit 1 Auszug + 1 Schublade innen.



T	B	Bestell-Nr.	1	3	4	10
<b>40</b>	60	<b>MB2060</b>	534	667	734	808
	80	<b>MB2080</b>	579	714	787	866
	100	<b>MB2100</b>	637	781	860	945

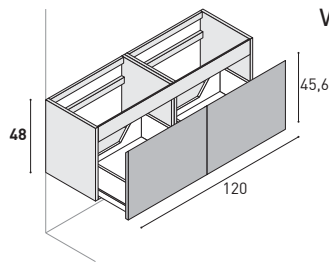

Waschtisch-Unterschrank für Doppel-Waschtisch mit 2 Auszügen.



T	B	Bestell-Nr.	1	3	4	10
<b>40</b>	120	<b>MB1120D</b>	779	1.040	1.177	1.290

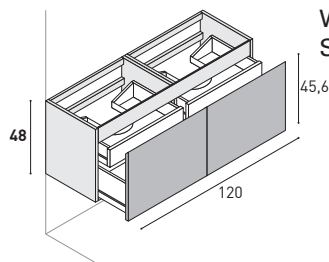

Waschtisch-Unterschrank für Doppel-Waschtisch mit 2 Auszügen + 2 Schubladen innen.



T	B	Bestell-Nr.	1	3	4	10
<b>40</b>	120	<b>MB2120D</b>	1.071	1.318	1.463	1.619

Nur zur freistehenden Montage ohne seitlichen Anbau

Preisgruppen			
1	3	4	10
Laminat Materic	Farbig lackiert matt	Farbig lackiert Hochglanz und Silk	Holz Ausführungen furniert matt

Waschtisch-Unterschrank mit 2 Auszügen.

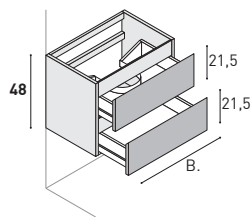

T	B	Bestell-Nr.	1	3	4	10
<b>40</b>	60	<b>MB1062</b>	502	634	698	768
	80	<b>MB1082</b>	547	693	764	841
	100	<b>MB1102</b>	598	768	845	931

Waschtisch-Unterschrank für Doppel-Waschtisch mit 4 Auszügen.

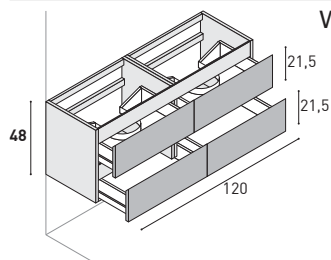

T	B	Bestell-Nr.	1	3	4	10
<b>40</b>	120	<b>MB1122D</b>	977	1.370	1.507	1.659

Abmessungen in cm.  
Zulässige Toleranzen +/-0,6 %.

Preis

Lieferung OHNE Ablaufgarnitur

Waschtisch FOURTY 2  
Keramik Weiß glänzend  
1 Armaturenbohrung  
Becken MIT Überlaufloch.

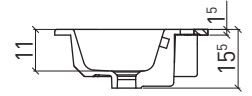
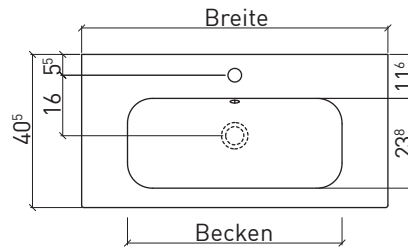

Breite	Becken	Bestell-Nr.	Preis
61	46,8	<b>CC06040</b>	366
81	56,8	<b>CC08040</b>	468
101	76,8	<b>CC10040</b>	574

Doppel-Waschtisch FOURTY 2  
Keramik Weiß glänzend  
2 Armaturenbohrungen  
Becken MIT Überlaufloch.

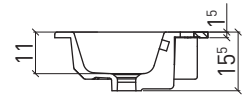
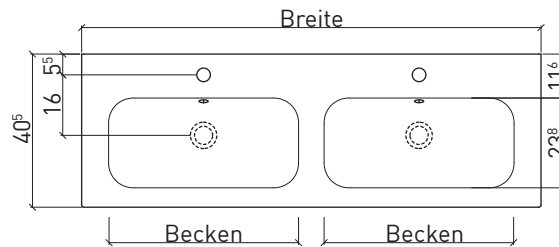

Breite	Becken	Bestell-Nr.	Preis
121,5	50	<b>CC12040D</b>	840



Click-Clack H.60 Universal Ablaufgarnitur für Becken mit Überlaufloch.

Click-Clack

	Bestell-Nr.	Preis
Verchromt	je <b>PL124</b>	70



Ablaufgarnitur (Permanent offen), Höhe 0-60 mm, für Becken mit Überlaufloch.

Permanent offen

	Bestell-Nr.	Preis
Verchromt	je <b>PL132</b>	53

Abmessungen in cm.  
Zulässige Toleranzen +/-0,3 %.

Preis

Lieferung OHNE Ablaufgarnitur

Waschtisch SMALL  
Mineraltek Weiß glänzend  
1 Armaturenbohrung  
Becken MIT Überlaufloch.

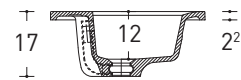
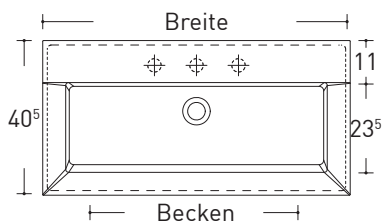

Breite	Becken	Bestell-Nr.	Preis
60,5	48,5	<b>CM06040</b>	317
80,5	68,5	<b>CM08040</b>	438
100,5	88,5	<b>CM10040</b>	484

Doppel-Waschtisch SMALL  
Mineraltek Weiß glänzend  
2 Armaturenbohrungen  
Becken MIT Überlaufloch.

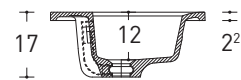
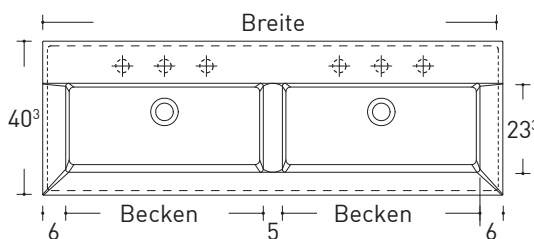

Breite	Becken	Bestell-Nr.	Preis
120,5	51,8	<b>CM12040D</b>	685



Click-Clack H.60 Universal Ablaufgarnitur für Becken mit Überlaufloch.

Click-Clack

Bestell-Nr.	Preis
Verchromt je <b>PL124</b>	70

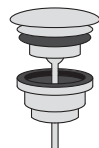

Ablaufgarnitur (Permanent offen), Höhe 0-60 mm, für Becken mit Überlaufloch.

Permanent offen

Bestell-Nr.	Preis
Verchromt je <b>PL132</b>	53



<p><b>Nur zur freistehenden Montage ohne seitlichen Anbau</b></p>	Preisgruppen			
	1	3	4	10
	Laminat Materic	Farbig lackiert matt	Farbig lackiert Hochglanz und Silk	Holz Ausführungen furniert matt

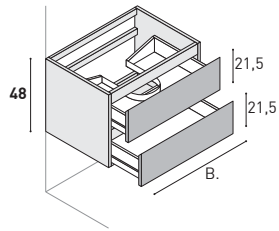

Waschtisch-Unterschrank mit 2 Auszügen.



T	B	Bestell-Nr.	1	3	4	10
<b>45,5</b>	50	<b>MB200C</b>	548	696	762	836
	60	<b>MB201C</b>	557	707	778	856
	70	<b>MB205C</b>	575	725	798	879
	80	<b>MB202C</b>	609	759	835	920
	90	<b>MB206C</b>	644	834	919	1.010
	100	<b>MB203C</b>	674	833	917	1.009
	120	<b>MB204C</b>	785	949	1.044	1.149

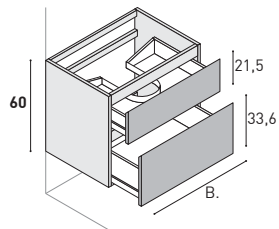

Waschtisch-Unterschrank mit 2 Auszügen.



T	B	Bestell-Nr.	1	3	4	10
<b>45,5</b>	50	<b>MB210C</b>	563	721	781	858
	60	<b>MB211C</b>	586	730	803	884
	70	<b>MB215C</b>	621	774	852	938
	80	<b>MB212C</b>	658	823	906	996
	90	<b>MB216C</b>	690	874	962	1.059
	100	<b>MB213C</b>	729	917	1.009	1.110
	120	<b>MB214C</b>	813	1.034	1.138	1.252

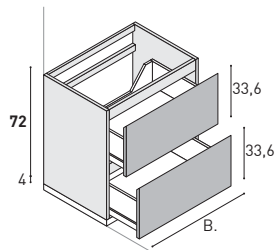

Waschtisch-Unterschrank mit 2 Auszügen.

**Geeignet NUR mit Waschtisch SLIM.**



T	B	Bestell-Nr.	1	3	4	10
<b>45,5</b>	50	<b>MB229C</b>	580	736	798	879
	60	<b>MB221C</b>	611	764	841	924
	70	<b>MB225C</b>	634	805	885	975
	80	<b>MB222C</b>	724	850	935	1.029
	90	<b>MB226C</b>	712	909	1.001	1.103
	100	<b>MB223C</b>	752	961	1.058	1.163
	120	<b>MB224C</b>	809	1.055	1.161	1.276

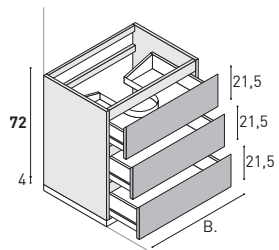

Waschtisch-Unterschrank mit 3 Auszügen.

**Geeignet NUR mit Waschtisch SLIM.**



T	B	Bestell-Nr.	1	3	4	10
<b>45,5</b>	50	<b>MB240C</b>	740	896	957	1.039
	60	<b>MB241C</b>	770	923	1.000	1.084
	70	<b>MB242C</b>	794	964	1.044	1.135
	80	<b>MB243C</b>	884	1.009	1.095	1.188
	90	<b>MB244C</b>	872	1.069	1.161	1.262
	100	<b>MB245C</b>	911	1.120	1.217	1.323
	120	<b>MB246C</b>	968	1.215	1.320	1.436

Nur zur freistehenden Montage ohne seitlichen Anbau

Preisgruppen			
1	3	4	10
Laminat Materic	Farbig lackiert matt	Farbig lackiert Hochglanz und Silk	Holz Ausführungen furniert matt

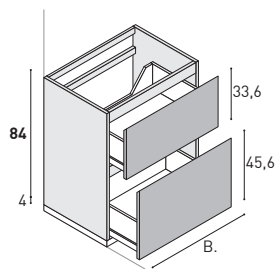

Waschtisch-Unterschrank mit 2 Auszügen.  
Geeignet NUR mit Waschtisch SPEED.



T	B	Bestell-Nr.	1	3	4	10
<b>45,5</b>	50	<b>MB230C</b>	638	786	905	999
	60	<b>MB231C</b>	677	858	945	1.040
	70	<b>MB235C</b>	718	901	993	1.092
	80	<b>MB232C</b>	744	949	1.044	1.149
	90	<b>MB236C</b>	789	988	1.088	1.198
	100	<b>MB233C</b>	850	1.027	1.130	1.243
	120	<b>MB234C</b>	905	1.138	1.249	1.338

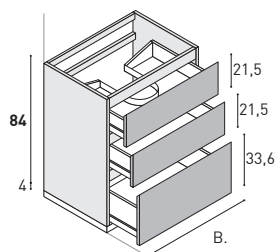

Waschtisch-Unterschrank mit 1 Auszüge H.36 + 2 Auszügen H.24.  
Geeignet NUR mit Waschtisch SPEED.



T	B	Bestell-Nr.	1	3	4	10
<b>45,5</b>	50	<b>MB250C</b>	798	945	1.064	1.159
	60	<b>MB251C</b>	836	1.018	1.105	1.199
	70	<b>MB252C</b>	877	1.061	1.152	1.251
	80	<b>MB253C</b>	904	1.108	1.204	1.308
	90	<b>MB254C</b>	949	1.148	1.248	1.358
	100	<b>MB255C</b>	1.009	1.186	1.290	1.403
	120	<b>MB256C</b>	1.064	1.297	1.408	1.498

Waschtisch-Unterschrank für Doppel-Waschtisch mit Auszügen.

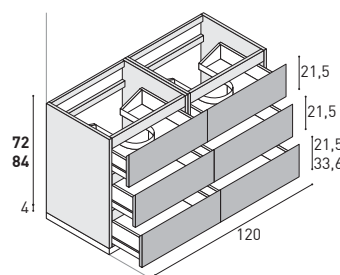
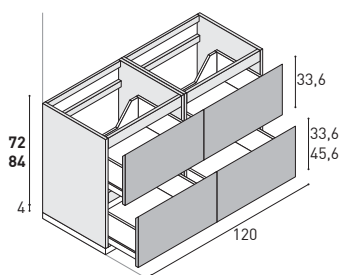
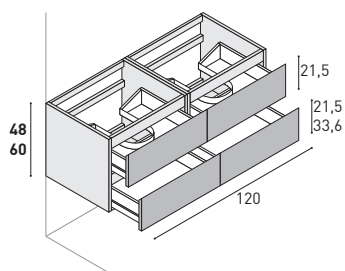

T	B	H		Bestell-Nr.	1	3	4	10
<b>45,5</b>	120	48	4 Auszüge	<b>MB267C</b>	1.114	1.358	1.479	1.624
		60	4 Auszüge	<b>MB268C</b>	1.171	1.404	1.529	1.679
		72+4	4 Auszüge	<b>MB269C</b>	1.221	1.472	1.604	1.760
		72+4	6 Auszüge	<b>MB270C</b>	1.540	1.791	1.923	2.079
		84+4	4 Auszüge	<b>MB271C</b>	1.353	1.661	1.813	1.991
		84+4	6 Auszüge	<b>MB272C</b>	1.672	1.980	2.132	2.310

	<b>Preis</b>
	<b>Lieferung OHNE Ablaufgarnitur</b>

Waschtisch SPEED  
 Mineraltek Weiß matt  
 1 Armaturenbohrung  
 Becken MIT Überlaufloch.

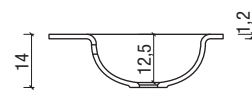
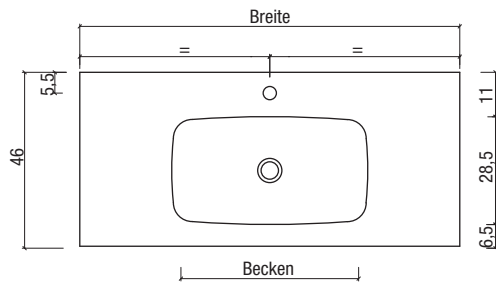

Lieferbar OHNE  
 Armaturenbohrung.  
 Mit Aufpreis.  
 Lieferzeit 4 Wochen

Bestell-Nr.	Preis
<b>MG315</b>	€. 116

Breite	Becken	Bestell-Nr.	Preis
60,5	52	<b>CM4060</b>	288
70,5	52	<b>CM4070</b>	357
80,5	52	<b>CM4080</b>	392
90,5	52	<b>CM4090</b>	413
100,5	52	<b>CM4100</b>	436
120,5	52	<b>CM4120</b>	505

Waschtisch SLIM  
 Weiß matt Oberfläche: Lieferung 6 Wochen  
 Keramik Weiß glänzend und matt  
 1 Armaturenbohrung  
 Becken MIT Überlaufloch.

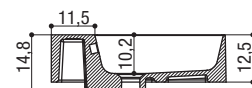
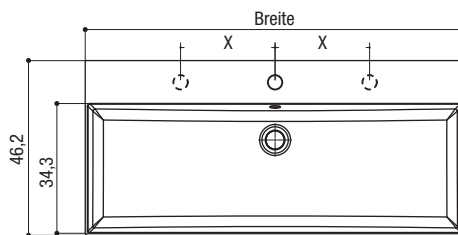

Aufpreis für zweiten  
 Armaturenbohrung.  
 (Lieferzeit 6 Wochen)

Bestell-Nr.	Preis
<b>MG272</b>	42

B	X	Bestell-Nr.	Weiß glänzend	Bestell-Nr.	Weiß matt
50,4	10	<b>CS05040</b>	347	<b>CS05041</b>	492
60,4	10	<b>CS06040</b>	352	<b>CS06041</b>	500
80,4	10	<b>CS08040</b>	472	<b>CS08041</b>	671
100,4	25	<b>CS10040</b>	583	<b>CS10041</b>	828
120,4	33	<b>CS12040</b>	689	<b>CS12041</b>	977



Click-Clack H.60 Universal Ablaufgarnitur für Becken mit Überlaufloch.

Click-Clack

Bestell-Nr.	Preis
Verchromt je <b>PL124</b>	70

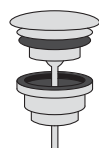

Ablaufgarnitur permanent offen 1" 1/4 universal.

Permanent offen

Bestell-Nr.	Preis
Verchromt je <b>PL116</b>	53

	<b>Preis</b>
<b>Lieferung OHNE Ablaufgarnitur</b>	

Waschtisch SOFT

Keramik Weiß glänzend und matt  
1 Armaturenbohrung  
Becken MIT Überlaufloch.

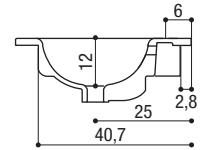
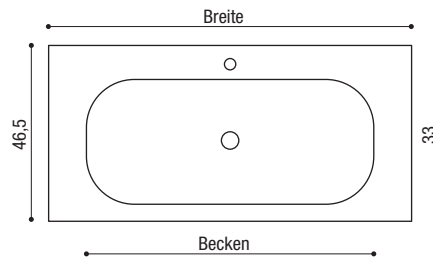

Lieferbar OHNE  
Armaturenbohrung.  
Mit Aufpreis.  
Lieferzeit 4 Wochen

Bestell-Nr.	Preis
<b>MG315</b>	€. 116

Breite	Becken	Bestell-Nr.	Weiß glänzend	Bestell-Nr.	Weiß matt
61	53	<b>CC7061</b>	318	<b>CC8061</b>	403
71	63	<b>CC7071</b>	371	<b>CC8071</b>	469
81	67	<b>CC7081</b>	422	<b>CC8081</b>	535
91	77	<b>CC7091</b>	473	<b>CC8091</b>	602
101	81	<b>CC7101</b>	522	<b>CC8101</b>	668
121	93	<b>CC7121</b>	757	<b>CC8121</b>	962

Waschtisch SOFT mit Becken asymmetrisch.

Ausführung rechts oder links  
Keramik Weiß glänzend und matt  
1 Armaturenbohrung  
Becken MIT Überlaufloch.

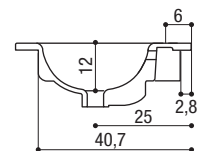
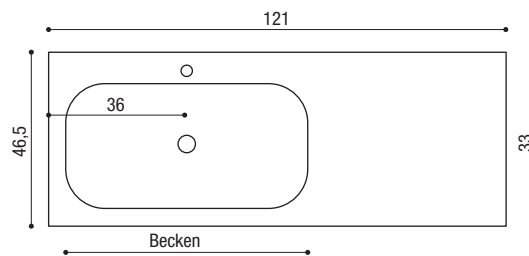

Breite	Becken	Bestell-Nr.	Weiß glänzend	Bestell-Nr.	Weiß matt
121	64	<b>CC7123 Li</b>	781	<b>CC8123 Li</b>	990
121	64	<b>CC7124 Re</b>	781	<b>CC8124 Re</b>	990

Ausführung links

Doppel-Waschtisch SOFT.

Keramik Weiß glänzend und matt  
2 Armaturenbohrungen  
Becken MIT Überlaufloch.

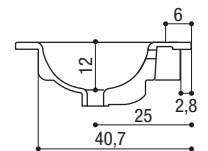
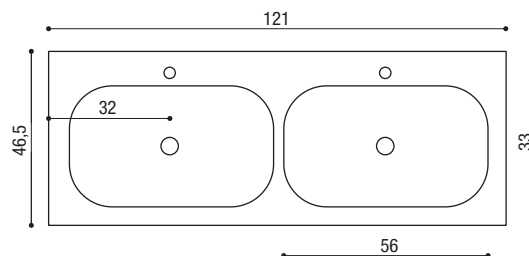

Breite	Becken	Bestell-Nr.	Weiß glänzend	Bestell-Nr.	Weiß matt
121	56	<b>CC7122</b>	781	<b>CC8122</b>	990

Nur zur freistehenden Montage ohne seitlichen Anbau

Preisgruppen			
1	3	4	10
Laminat Materic	Farbig lackiert matt	Farbig lackiert Hochglanz und Silk	Holz Ausführungen furniert matt

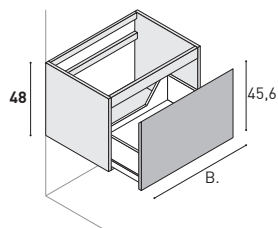

Waschtisch-Unterschrank mit 1 Auszug.

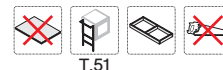

T	B	Bestell-Nr.	1	3	4	10
<b>51</b>	60	<b>MB1458C</b>	475	622	685	754
	70	<b>MB1451C</b>	492	644	709	780
	80	<b>MB45C6</b>	524	677	745	820
	90	<b>MB1470C</b>	561	750	825	908
	100	<b>MB1475C</b>	645	808	899	1.001
	120	<b>MB1480C</b>	701	867	954	1.050

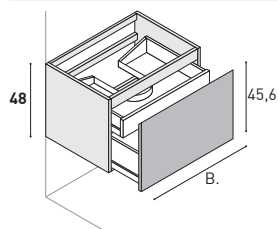

Waschtisch-Unterschrank mit 1 Auszug + 1 Schublade innen.

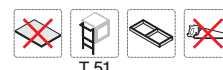

T	B	Bestell-Nr.	1	3	4	10
<b>51</b>	60	<b>MB1461C</b>	593	741	816	897
	70	<b>MB1468C</b>	638	761	836	921
	80	<b>MB45E6</b>	708	835	920	1.011
	90	<b>MB1471C</b>	680	868	955	1.051
	100	<b>MB1476C</b>	734	891	981	1.073
	120	<b>MB1481C</b>	819	987	1.087	1.196

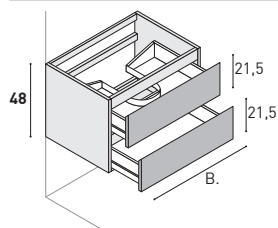

Waschtisch-Unterschrank mit 2 Auszügen.

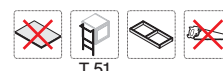

T	B	Bestell-Nr.	1	3	4	10
<b>51</b>	60	<b>MB405C</b>	557	707	778	856
	70	<b>MB407C</b>	604	725	798	879
	80	<b>MB413C</b>	609	759	835	920
	90	<b>MB410C</b>	674	834	919	1.010
	95	<b>MB415C</b>	692	835	920	1.011
	100	<b>MB416C</b>	721	872	960	1.056
	105	<b>MB425C</b>	776	948	1.040	1.144
	120	<b>MB440C</b>	785	953	1.049	1.154

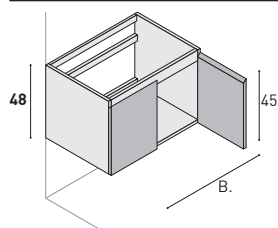

Waschtisch-Unterschrank mit 2 Türen.



T	B	Bestell-Nr.	1	3	4	10
<b>51</b>	70	<b>MB406</b>	341	462	510	561
	80	<b>MB412</b>	354	499	548	603
	95	<b>MB414</b>	370	525	579	637
	100	<b>MB418</b>	420	585	643	707
	105	<b>MB424</b>	390	534	588	646

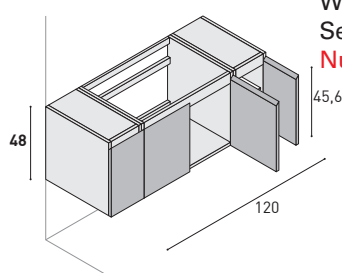

Waschtisch-Unterschrank mit 4 Türen, mit 1 Glas-Einlegeboden für jedes Seitenfach.

Nur für Mineraltek-Waschtisch VARIO - CV1205 (Seite 237)



T	B	Bestell-Nr.	1	3	4	10
<b>51</b>	120	<b>MB439</b>	500	715	787	866

# Waschtisch-Unterschränke rechteckig

Badmöbel-Programme  
YOUNG T.51

H. 48 cm

Nur zur freistehenden Montage ohne seitlichen Anbau

Preisgruppen

1	3	4	10
Laminat Materic	Farbig lackiert matt	Farbig lackiert Hochglanz und Silk	Holz Ausführungen furniert matt

Waschtisch-Unterschrank mit 2 Auszügen für Doppelwaschtische.

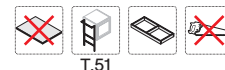
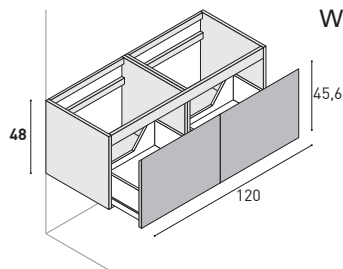

T	B	Bestell-Nr.	1	3	4	10
<b>51</b>	120	<b>MB444C</b>	920	1.191	1.311	1.441

Waschtisch-Unterschrank mit 2 Auszügen + 2 Schubladen innen für Doppelwaschtische.

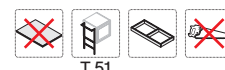
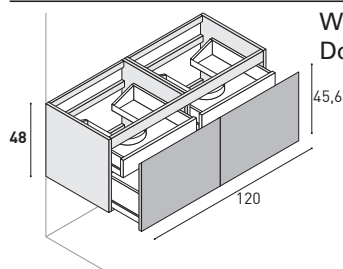

T	B	Bestell-Nr.	1	3	4	10
<b>51</b>	120	<b>MB1483C</b>	1.131	1.425	1.568	1.725

Waschtisch-Unterschrank mit 4 Auszügen für Doppelwaschtische.

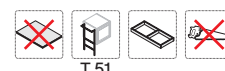
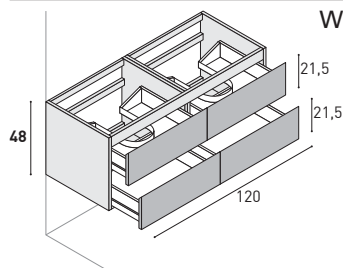

T	B	Bestell-Nr.	1	3	4	10
<b>51</b>	120	<b>MB445C</b>	1.078	1.356	1.493	1.642

# Waschtisch-Unterschränke rechteckig

Badmöbel-Programme  
YOUNG T.51

H. 88 cm

Nur zur freistehenden Montage ohne seitlichen Anbau

Preisgruppen

1	3	4	10
Laminat Materic	Farbig lackiert matt	Farbig lackiert Hochglanz und Silk	Holz Ausführungen furniert matt

Waschtisch-Unterschrank mit 1 Auszüge H.36 + 2 Auszügen H.24.

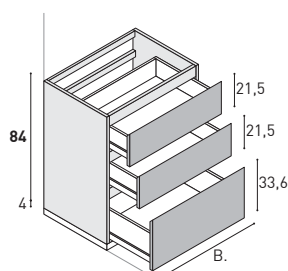

T	B	Bestell-Nr.	1	3	4	10
<b>51</b>	50	<b>MB260C</b>	798	945	1.064	1.159
	60	<b>MB261C</b>	836	1.018	1.105	1.199
	70	<b>MB262C</b>	877	1.061	1.152	1.251
	80	<b>MB263C</b>	904	1.108	1.204	1.308
	90	<b>MB264C</b>	949	1.148	1.248	1.358
	100	<b>MB265C</b>	1.009	1.186	1.290	1.403
	120	<b>MB266C</b>	1.064	1.297	1.408	1.498

Abmessungen in cm.  
Zulässige Toleranzen +/-0,6 %.

Preis

Lieferung OHNE Ablaufgarnitur

Waschtisch SQUARE

Keramik Weiß glänzend und matt  
1 Armaturenbohrung  
Becken MIT Überlaufloch.

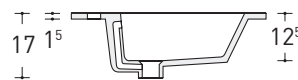
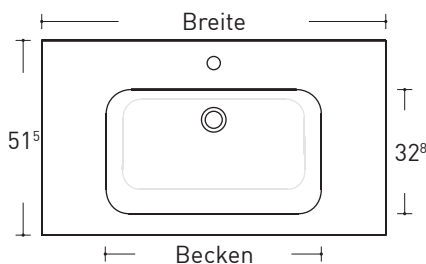

				Lieferzeit 6 Wochen	
Breite	Becken	Bestell-Nr.	Weiss Hochglanz	Bestell-Nr.	Weiss Matt
61	47,4	<b>CC5061</b>	332	<b>CC6061</b>	471
71	57	<b>CC5071</b>	373	<b>CC6071</b>	531
81	57	<b>CC5081</b>	412	<b>CC6081</b>	586
91	57	<b>CC5091</b>	457	<b>CC6091</b>	649
96	57	<b>CC5096</b>	500	<b>CC6096</b>	710
101	57	<b>CC5101</b>	545	<b>CC6101</b>	774
106	57	<b>CC5106</b>	601	<b>CC6106</b>	854
121	57	<b>CC5121</b>	695	<b>CC6121</b>	987

Waschtisch SQUARE mit Becken asymmetrisch.

Ausführung rechts oder links

Keramik Weiß glänzend und matt  
1 Armaturenbohrung  
Becken MIT Überlaufloch.

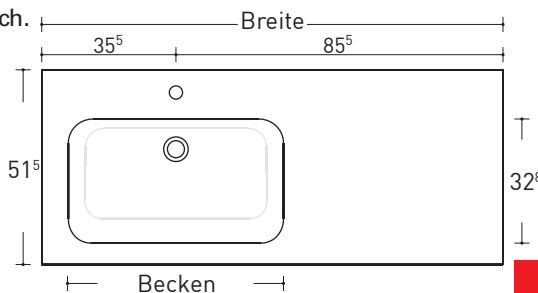

				Lieferzeit 6 Wochen	
Breite	Becken	Bestell-Nr.	Weiss Hochglanz	Bestell-Nr.	Weiss Matt
106	57	<b>CC5107 Li</b>	674	<b>CC6107 Li</b>	957
106	57	<b>CC5108 Re</b>	674	<b>CC6108 Re</b>	957
121	57	<b>CC5111 Li</b>	789	<b>CC6111 Li</b>	1.121
121	57	<b>CC5112 Re</b>	789	<b>CC6112 Re</b>	1.121

Ausführung links

Doppel-Waschtisch SQUARE

Keramik Weiß glänzend und matt  
2 Armaturenbohrungen  
Becken MIT Überlaufloch.

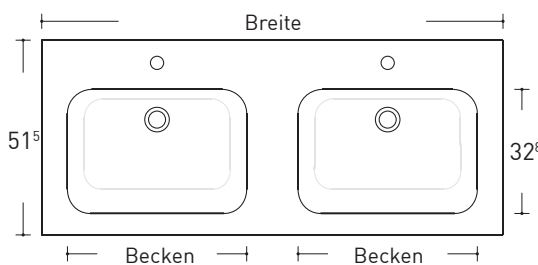

				Lieferzeit 6 Wochen	
Breite	Becken	Bestell-Nr.	Weiss Hochglanz	Bestell-Nr.	Weiss Matt
121	50	<b>CC5122</b>	840	<b>CC6122</b>	1.193



Click-Clack

Click-Clack H.60 Universal Ablaufgarnitur für Becken mit Überlaufloch.

		Bestell-Nr.	Preis
Verchromt	je	<b>PL124</b>	70

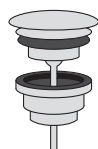

Permanent offen

Ablaufgarnitur permanent offen 1" 1/4 universal.

		Bestell-Nr.	Preis
Verchromt	je	<b>PL116</b>	53

Abmessungen in cm.  
Zulässige Toleranzen +/-0,3 %.

Preis

Lieferung OHNE Ablaufgarnitur

Waschtisch VARIO

Mineraltek, weiß glänzend  
mit 1 Armaturenlochbohrung  
Becken OHNE Überlaufloch

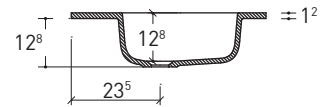
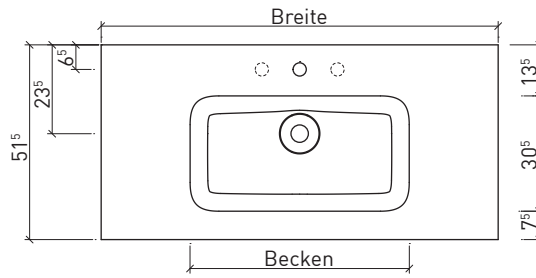

Lieferbar OHNE  
Armaturenbohrung. Mit Aufpreis.  
Lieferzeit 4 Wochen

Breite	Becken	Bestell-Nr.	Preis
60,5	48	<b>CV0605</b>	338
70,5	55	<b>CV0705</b>	405
80,5	55	<b>CV0805</b>	458
90,5	55	<b>CV0905</b>	477
95,5	55	<b>CV0955</b>	490
100,5	55	<b>CV1025</b>	515
105,5	55	<b>CV1055</b>	531
120,5	55	<b>CV1205</b>	591

Waschtisch VARIO mit Becken assymetrisch.

Ausführung rechts oder links  
Mineraltek, weiß glänzend  
mit 1 Armaturenlochbohrung  
Becken OHNE Überlaufloch

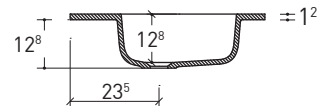
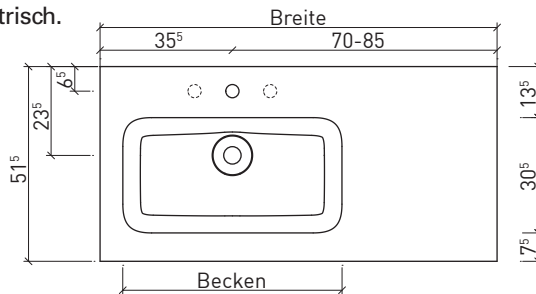

Lieferbar OHNE  
Armaturenbohrung. Mit Aufpreis.  
Lieferzeit 4 Wochen

Breite	Becken	Bestell-Nr.	Preis
105,5	55	<b>CV1056 Li</b>	531
105,5	55	<b>CV1057 Re</b>	531
120,5	55	<b>CV1206 Li</b>	591
120,5	55	<b>CV1207 Re</b>	591

Ausführung links

Doppel-Waschtisch VARIO

Mineraltek Weiß glänzend  
2 Armaturenbohrungen  
Becken OHNE Überlaufloch.

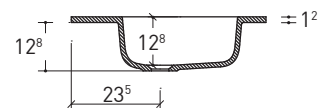
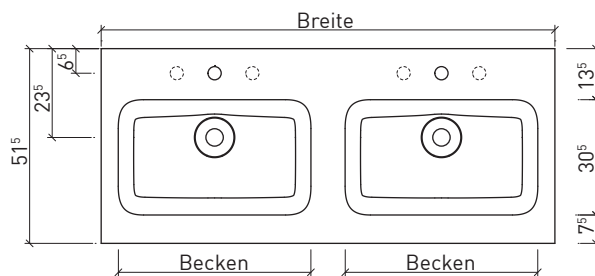

Lieferbar OHNE  
Armaturenbohrung. Mit Aufpreis.  
Lieferzeit 4 Wochen

Breite	Becken	Bestell-Nr.	Preis
121	51	<b>CV1205D</b>	724

Waschtisch QUADRO

Mineraltek Weiß glänzend  
1 Armaturenbohrung  
Becken MIT Überlaufloch.

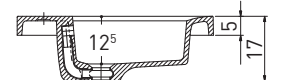
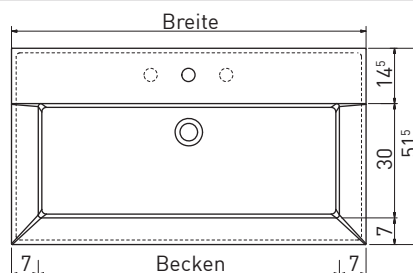

Lieferbar OHNE  
Armaturenbohrung. Mit Aufpreis.  
Lieferzeit 4 Wochen

Breite	Becken	Bestell-Nr.	Preis
60,5	46,5	<b>CM0605</b>	290
90,5	76,5	<b>CM0905</b>	420
120,5	106,5	<b>CM1205</b>	514



<p><b>Nur zur freistehenden Montage ohne seitlichen Anbau</b></p>	Preisgruppen			
	1	3	4	10
	Laminat Materic	Farbig lackiert matt	Farbig lackiert Hochglanz und Silk	Holz Ausführungen furniert matt

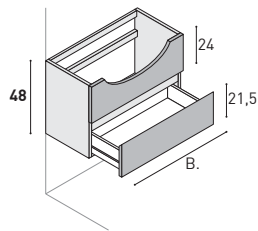

Waschtisch-Unterschrank für Halbeinbau-Waschtische mit einer Frontblende fix, 1 Auszug.



T	B	Bestell-Nr.	1	3	4	10
<b>35</b>	70	<b>MB104C</b>	401	472	523	578
	80	<b>MB105C</b>	423	494	545	600
	100	<b>MB123C</b>	460	553	609	669
	120	<b>MB140C</b>	528	610	670	739

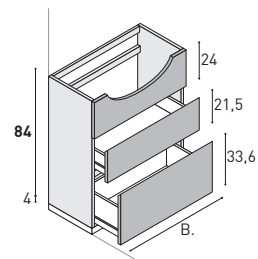

Waschtisch-Unterschrank für Halbeinbau-Waschtische mit 1 festen Frontblende, 2 Auszügen.

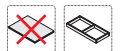

T	B	Bestell-Nr.	1	3	4	10
<b>35</b>	70	<b>MS83C5</b>	635	818	880	950
	80	<b>MS83C6</b>	648	830	907	971
	100	<b>MS83C8</b>	702	905	974	1.049
	120	<b>MS83C9</b>	754	993	1.021	1.125

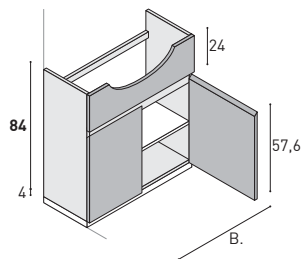

Bodenstehender Waschtisch-Unterschrank für Halbeinbau-Waschtische mit einer Frontblende fix, 2 Türen, 1 Glas-Einlegeboden (fix, durchgehend).



T	B	Bestell-Nr.	1	3	4	10
<b>35</b>	70	<b>MS83M5</b>	437	620	682	752
	80	<b>MS83M6</b>	437	620	682	752
	100	<b>MS83M8</b>	482	685	754	829

Ausführung links

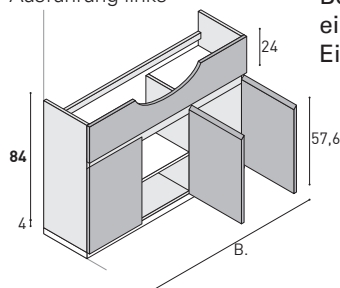

Bodenstehender Waschtisch-Unterschrank für Halbeinbau-Waschtische mit einer Frontblende fix, 3 Türen, 1 Glas-Einlegeboden (fix, durchgehend), 1 Glas-Einlegeboden (fix) in der rechten Tür.



T	B	Bestell-Nr.	1	3	4	10
<b>35</b>	100	<b>MS83P8</b>	543	773	851	937
	120	<b>MS83P9</b>	614	872	960	1.056

Abmessungen in cm.  
Zulässige Toleranzen +/-0,3 %.

Preis
Lieferung OHNE Ablaufgarnitur

Möbelwaschtische MONOBLOCCO

Ocritech® Weiß matt  
1 Armaturenbohrung  
Becken OHNE Überlaufloch.

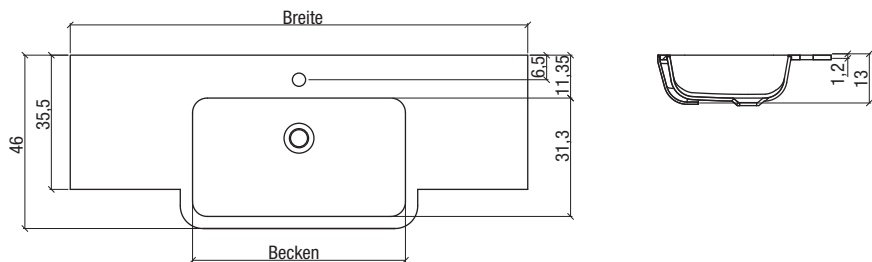

Breite	Becken	Bestell-Nr.	Preis
71	56	<b>COC2079</b>	668
81	56	<b>COC2080</b>	818
101	56	<b>COC2081</b>	880
121	56	<b>COC2082</b>	964



Ablaufgarnitur permanent offen 1" 1/4 universal.

Permanent offen

	Bestell-Nr.	Preis
Verchromt	je <b>PL116</b>	53

<p><b>Nur zur freistehenden Montage ohne seitlichen Anbau</b></p>	Preisgruppen			
	1	3	4	10
	Laminat Materic	Farbig lackiert matt	Farbig lackiert Hochglanz und Silk	Holz Ausführungen furniert matt

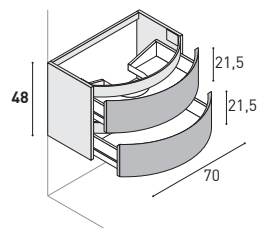

Waschtisch-Unterschrank gerundet mit 2 Auszügen.  
Nur zur freistehenden Montage ohne seitlichen Anbau.

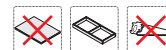

T	B	Bestell-Nr.	1	3	4	10
<b>35/51</b>	70	<b>MB1068C</b>	—	1.153	1.270	—

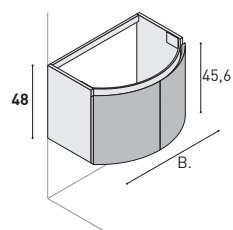

Waschtisch-Unterschrank gerundet mit 2 Türen.  
Nur zur freistehenden Montage ohne seitlichen Anbau.



T	B	Bestell-Nr.	1	3	4	10
<b>35/51</b>	70	<b>MB1067</b>	—	768	845	—
	105	<b>MB1077</b>	—	944	1.039	—

Abmessungen in cm.  
Zulässige Toleranzen +/-0,3 %.

Preis

Lieferung OHNE Ablaufgarnitur

Waschtisch OLA

Mineraltek Weiß glänzend  
1 Armaturenbohrung  
Becken MIT Überlaufloch.

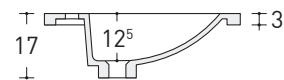
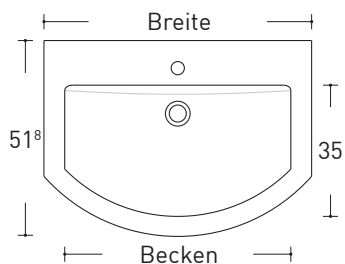

Breite	Becken	Bestell-Nr.	Preis
70,8	60	<b>CM0705C</b>	407

Waschtisch OLA

Mineraltek Weiß glänzend  
1 Armaturenbohrung  
Becken MIT Überlaufloch.

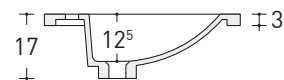
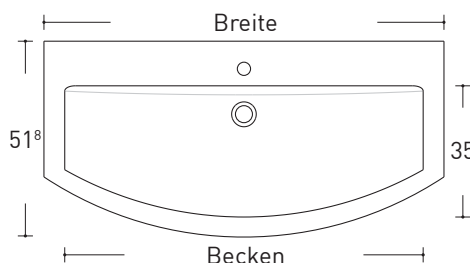

Breite	Becken	Bestell-Nr.	Preis
105,8	95	<b>CM1055C</b>	542



Click-Clack H.60 Universal Ablaufgarnitur für Becken mit Überlaufloch.

Click-Clack

Bestell-Nr.	Preis
Verchromt je <b>PL124</b>	70

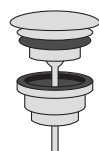

Ablaufgarnitur (Permanent offen), Höhe 0-60 mm, für Becken mit Überlaufloch.

Permanent offen

Bestell-Nr.	Preis
Verchromt je <b>PL132</b>	53

Nur zur freistehenden Montage ohne seitlichen Anbau

Preisgruppen

1	3	4	10
Laminat Materic	Farbig lackiert matt	Farbig lackiert Hochglanz und Silk	Holz Ausführungen furniert matt

Ausführung rechts

Waschtisch-Unterschrank mit 2 gerundeten Auszügen, 1 konkaver Tür.

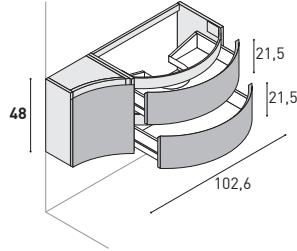

T	B	Bestell-Nr.	1	3	4	10
<b>21/51</b>	102,6	<b>MB486DX</b>	—	1.614	1.776	—
	102,6	<b>MB486SX</b>	—	1.614	1.776	—

Ausführung rechts

Waschtisch-Unterschrank mit 2 gerundeten Türen, 1 konkaver Tür.

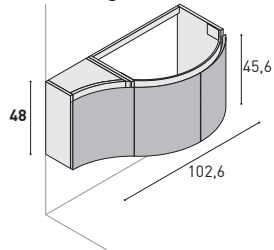

T	B	Bestell-Nr.	1	3	4	10
<b>21/51</b>	102,6	<b>MB489DX</b>	—	1.224	1.346	—
	102,6	<b>MB489SX</b>	—	1.224	1.346	—



Click-Clack H.60 Universal Ablaufgarnitur für Becken mit Überlaufloch.

Click-Clack

Bestell-Nr.	Preis
Verchromt je <b>PL124</b>	70

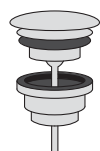

Ablaufgarnitur (Permanent offen), Höhe 0-60 mm, für Becken mit Überlaufloch.

Permanent offen

Bestell-Nr.	Preis
Verchromt je <b>PL132</b>	53

Abmessungen in cm.  
Zulässige Toleranzen +/-0,3 %.

Preis

Lieferung OHNE Ablaufgarnitur

Waschtisch ONDA

Mineraltek Weiß glänzend  
1 Armaturenbohrung  
Becken MIT Überlaufloch.

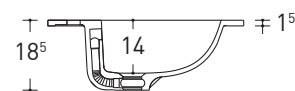
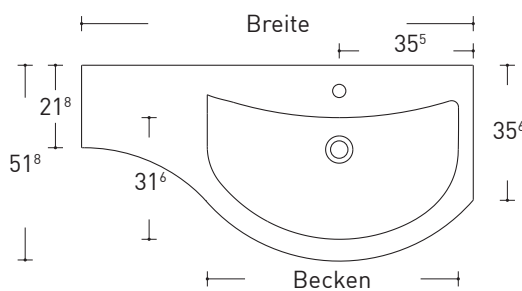

Breite	Becken	Bestell-Nr.	Preis
103,6	66	<b>CM1035DX</b>	392

Ausführung rechts

Waschtisch ONDA

Mineraltek Weiß glänzend  
1 Armaturenbohrung  
Becken MIT Überlaufloch.

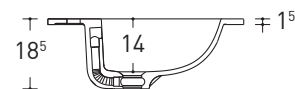
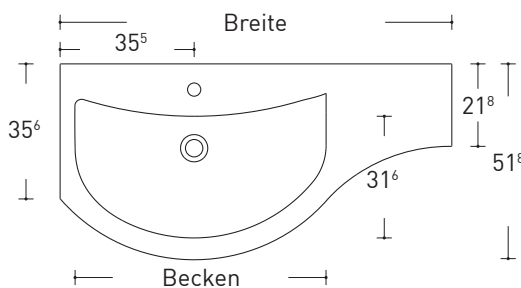

Breite	Becken	Bestell-Nr.	Preis
103,6	66	<b>CM1035SX</b>	392

Ausführung links

Waschtisch aus Ocritect® Rechts mit Becken Penta.

Ocritect® Weiß matt  
1 Armaturenbohrung  
Becken OHNE Überlaufloch.

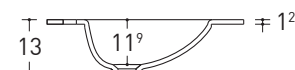
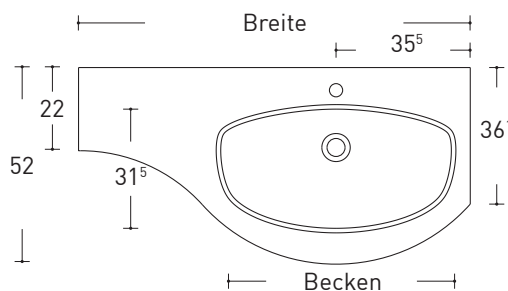

Breite	Becken	Bestell-Nr.	Preis
103,6	61,5	<b>COC2070</b>	700

Ausführung rechts

Waschtisch aus Ocritect® Links mit Becken Penta.

Ocritect® Weiß matt  
1 Armaturenbohrung  
Becken OHNE Überlaufloch.

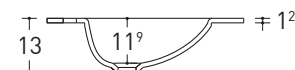
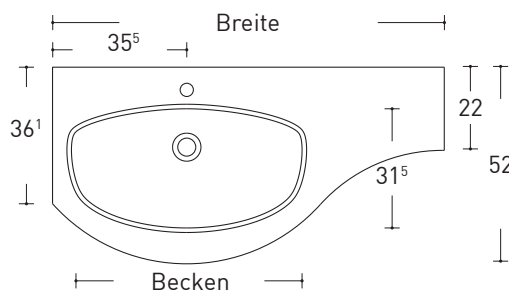

Breite	Becken	Bestell-Nr.	Preis
103,6	61,5	<b>COC2072</b>	700

Ausführung links

<p><b>Nur zur freistehenden Montage ohne seitlichen Anbau</b></p>	Preisgruppen			
	1	3	4	10
	Laminat Materic	Farbig lackiert matt	Farbig lackiert Hochglanz und Silk	Holz Ausführungen furniert matt

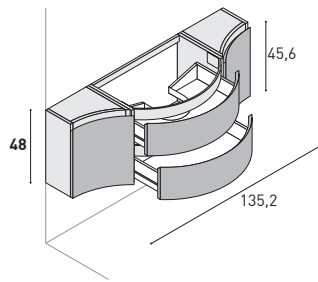

Waschtisch-Unterschrank gerundet mit 2 Auszügen, 2 Türen.



T	B	Bestell-Nr.	1	3	4	10
<b>21/51</b>	135,2	<b>MB487</b>	—	2.071	2.279	—

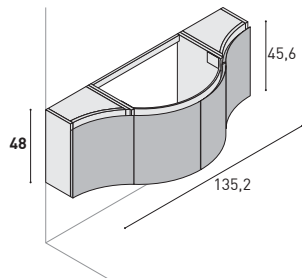

Waschtisch-Unterschrank gerundet mit 4 Türen.



T	B	Bestell-Nr.	1	3	4	10
<b>21/51</b>	135,2	<b>MB488</b>	—	1.701	1.872	—

Abmessungen in cm.  
Zulässige Toleranzen +/-0,3 %.

Preis	
Lieferung OHNE Ablaufgarnitur	

Waschtisch ONDA SIMMETRICA  
Mineraltek Weiß glänzend  
1 Armaturenbohrung  
Becken MIT Überlaufloch.

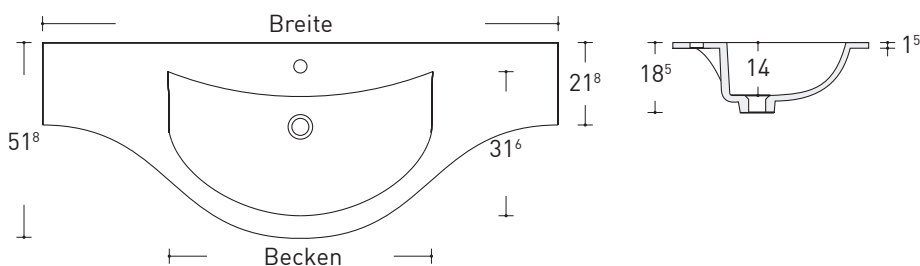

Breite	Becken	Bestell-Nr.	Preis
136,5	70	<b>CM1365C</b>	501

Waschtisch aus Ocritech®  
SIMMETRICA mit Becken Penta.  
Ocritech® Weiß matt  
1 Armaturenbohrung  
Becken OHNE Überlaufloch.

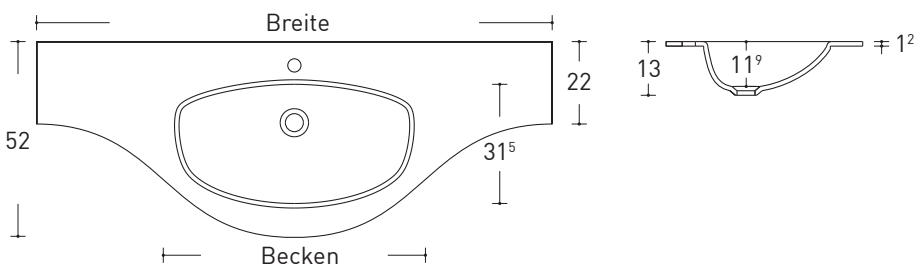

Breite	Becken	Bestell-Nr.	Preis
136,5	61,5	<b>COC2075</b>	830



Click-Clack H.60 Universal Ablaufgarnitur für Becken mit Überlaufloch.

Click-Clack

Bestell-Nr.		Preis
Verchromt	je <b>PL124</b>	70

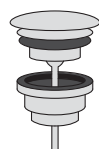

Ablaufgarnitur (Permanent offen), Höhe 0-60 mm, für Becken mit Überlaufloch.

Permanent offen

Bestell-Nr.		Preis
Verchromt	je <b>PL132</b>	53



		Preisgruppen			
		1	3	4	10
		Laminat Materic	Farbig lackiert matt	Farbig lackiert Hochglanz und Silk	Holz Ausführungen furniert matt

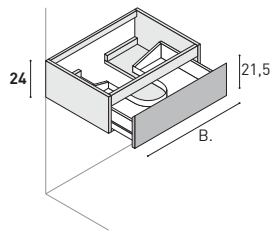

Waschtisch-Unterschrank mit 1 Auszug.



\* Bei Waschtisch-Unterschrank Tiefe 40 cm und einem fugenlosen Waschtisch ist die vordere Korpusstrebe aus Metall.

T	B	Bestell-Nr.	1	3	4	10
<b>35</b>	60	<b>BL030C</b>	329	379	417	459
	70	<b>BL061C</b>	338	396	436	481
	80	<b>BL031C</b>	358	412	454	500
	90	<b>BL032C</b>	380	437	482	531
	100	<b>BL069C</b>	402	461	509	560
	120	<b>BL033C</b>	443	509	560	616
<b>40*</b>	60	<b>BL034C</b>	329	379	417	459
	70	<b>BL035C</b>	338	396	436	481
	80	<b>BL036C</b>	358	412	454	500
	90	<b>BL037C</b>	380	437	482	531
	100	<b>BL038C</b>	402	461	509	560
	120	<b>BL039C</b>	443	509	560	616
<b>45,5</b>	60	<b>BL040C</b>	369	423	467	514
	70	<b>BL041C</b>	385	443	487	537
	80	<b>BL042C</b>	405	466	513	565
	90	<b>BL043C</b>	420	482	531	585
	100	<b>BL044C</b>	437	502	554	610
	120	<b>BL045C</b>	487	558	614	677
<b>51</b>	60	<b>BL070C</b>	369	423	467	514
	70	<b>BL092C</b>	385	443	487	537
	80	<b>BL071C</b>	405	466	513	565
	90	<b>BL072C</b>	420	482	531	585
	100	<b>BL089C</b>	437	502	554	610
	120	<b>BL073C</b>	487	558	614	677

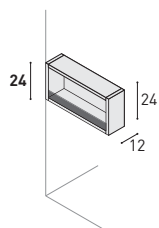

Seitenregal für Schränke, als Ausführung rechts oder links (Abb.). Bord mit Anti-Kipp-Glasleiste.

Hergestellt aus 1,8 cm dicken Paneelen



T	B	Bestell-Nr.	1	3	4	10
<b>35</b>	12	<b>BA23L1</b>	171	190	209	230
<b>40</b>	12	<b>BA24L1</b>	171	190	209	230
<b>45,5</b>	12	<b>BA22L1</b>	226	260	286	316
<b>51</b>	12	<b>BA25L1</b>	226	260	286	316

		Preisgruppen			
		1	3	4	10
		Laminat Materic	Farbig lackiert matt	Farbig lackiert Hochglanz und Silk	Holz Ausführungen furniert matt

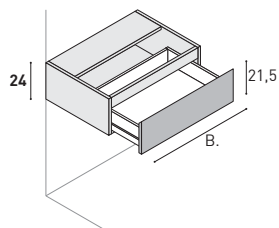

Unterschrank mit 1 Auszug.



T	B	Bestell-Nr.	1	3	4	10
<b>35</b>	25	<b>BA037C</b>	235	270	299	329
	35	<b>BA047C</b>	242	290	318	350
	50	<b>BA051C</b>	275	316	348	383
	60	<b>BA030C</b>	294	339	373	412
	70	<b>BA061C</b>	308	361	398	438
	80	<b>BA031C</b>	334	381	420	461
	90	<b>BA032C</b>	357	411	453	499
	100	<b>BA069C</b>	379	435	478	526
	120	<b>BA033C</b>	417	477	525	579
<b>40</b>	25	<b>BA038C</b>	235	270	299	329
	35	<b>BA039C</b>	242	290	318	350
	50	<b>BA040C</b>	275	316	348	383
	60	<b>BA041C</b>	294	339	373	412
	70	<b>BA042C</b>	308	361	398	438
	80	<b>BA043C</b>	334	381	420	461
	90	<b>BA044C</b>	357	411	453	499
	100	<b>BA045C</b>	379	435	478	526
	120	<b>BA046C</b>	417	477	525	579
<b>45,5</b>	25	<b>BA048C</b>	263	305	335	370
	35	<b>BA049C</b>	281	330	363	401
	50	<b>BA052C</b>	311	366	403	444
	60	<b>BA053C</b>	332	391	431	475
	70	<b>BA054C</b>	348	415	458	504
	80	<b>BA055C</b>	373	442	486	534
	90	<b>BA056C</b>	402	462	510	561
	100	<b>BA058C</b>	425	489	538	593
	120	<b>BA059C</b>	469	539	594	654
<b>51</b>	25	<b>BA057C</b>	263	305	335	370
	35	<b>BA067C</b>	281	330	363	401
	50	<b>BA082C</b>	311	366	403	444
	60	<b>BA070C</b>	332	391	431	475
	70	<b>BA092C</b>	348	415	458	504
	80	<b>BA071C</b>	373	442	486	534
	90	<b>BA072C</b>	402	462	510	561
	100	<b>BA089C</b>	425	489	538	593
	120	<b>BA073C</b>	469	539	594	654

	Preisgruppen			
	1	3	4	10
	Laminat Materic	Farbig lackiert matt	Farbig lackiert Hochglanz und Silk	Holz Ausführungen furniert matt

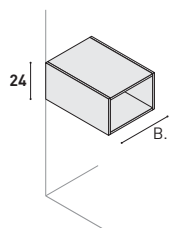

Offenes Element in Verbindung mit Waschtisch-Unterschränken und Unterschränken.

▲ Breite auf Maß (Mind. 20 cm - Max. 60 cm)

Hinweis: NICHT geeignet für Abdeckplatte St.18 mm mit Kante mit 30° Gehrung.



T	B	Bestell-Nr.	1	3	4	10
<b>35</b>	25	<b>BG211</b>	181	263	317	349
	35	<b>BG212</b>	191	293	351	388
	< ▲ >	<b>BG214</b>	229	351	422	465
<b>40</b>	25	<b>BG221</b>	181	263	317	349
	35	<b>BG222</b>	191	293	351	388
	< ▲ >	<b>BG224</b>	229	351	422	465
<b>45,5</b>	25	<b>BG231</b>	197	314	377	414
	35	<b>BG232</b>	215	359	433	476
	< ▲ >	<b>BG234</b>	259	433	519	571
<b>51</b>	25	<b>BG251</b>	197	314	377	414
	35	<b>BG252</b>	215	359	433	476
	< ▲ >	<b>BG254</b>	259	433	519	571

Ausführung rechts

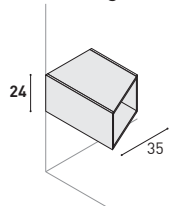

Offenes Element 1,2 cm dicken, für Anschluss an verschiedene Tiefen.

Ausführung rechts oder links. Bei Bestellung angeben!

Hinweis: NICHT geeignet für Abdeckplatte St.18 mm mit Kante mit 30° Gehrung.



T	B	Bestell-Nr.	1	3	4	10
<b>35/21</b>	35	<b>BTG2M2</b>	215	359	433	476
<b>45,5/35</b>	35	<b>BTG2M3</b>	215	359	433	476
<b>51/35</b>	35	<b>BTG2M4</b>	215	359	433	476
<b>51/40</b>	35	<b>BTG2M5</b>	215	359	433	476

		Preisgruppen			
		1	3	4	10
		Laminat Materic	Farbig lackiert matt	Farbig lackiert Hochglanz und Silk	Holz Ausführungen furniert matt

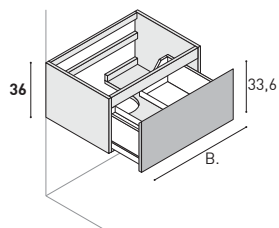

Waschtisch-Unterschrank mit 1 Auszug.



\* Bei Waschtisch-Unterschrankentiefe 40 cm und einem fugenlosen Waschtisch ist die vordere Korpusstrebe aus Metall.

T	B	Bestell-Nr.	1	3	4	10
<b>35</b>	60	<b>BL616C</b>	357	442	486	534
	70	<b>BL628C</b>	371	469	516	569
	80	<b>BL617C</b>	390	489	538	593
	90	<b>BL618C</b>	406	509	560	616
	100	<b>BL629C</b>	420	530	582	642
	120	<b>BL619C</b>	460	585	643	708
<b>40*</b>	60	<b>BL611C</b>	357	442	486	534
	70	<b>BL612C</b>	371	469	516	569
	80	<b>BL613C</b>	390	489	538	593
	90	<b>BL614C</b>	406	509	560	616
	100	<b>BL615C</b>	420	530	582	642
	120	<b>BL620C</b>	460	585	643	708
<b>45,5</b>	60	<b>BL621C</b>	402	501	553	609
	70	<b>BL622C</b>	422	530	582	642
	80	<b>BL623C</b>	440	561	618	680
	90	<b>BL624C</b>	457	593	653	720
	100	<b>BL625C</b>	477	622	685	754
	120	<b>BL626C</b>	522	665	731	805
<b>51</b>	60	<b>BL1616C</b>	402	501	553	609
	70	<b>BL1628C</b>	422	530	582	642
	80	<b>BL1617C</b>	440	561	618	680
	90	<b>BL1618C</b>	457	593	653	720
	100	<b>BL1629C</b>	477	622	685	754
	120	<b>BL1619C</b>	522	665	731	805

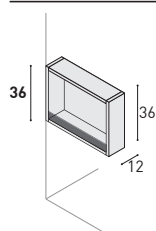

Seitenregal für Schränke, als Ausführung rechts oder links (Abb.). Bord mit Anti-Kipp-Glasleiste.

Hergestellt aus 1,8 cm dicken Paneelen



T	B	Bestell-Nr.	1	3	4	10
<b>35</b>	12	<b>BA33L1</b>	175	236	260	286
<b>40</b>	12	<b>BA32L1</b>	175	236	260	286
<b>45,5</b>	12	<b>BA34L1</b>	229	307	338	372
<b>51</b>	12	<b>BA35L1</b>	229	307	338	372

	Preisgruppen			
	1	3	4	10
	Laminat Materic	Farbig lackiert matt	Farbig lackiert Hochglanz und Silk	Holz Ausführungen furniert matt

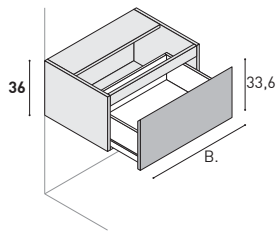

Unterschrank mit 1 Auszug.

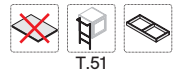

T	B	Bestell-Nr.	1	3	4	10
<b>35</b>	25	<b>BA605C</b>	273	327	361	398
	35	<b>BA606C</b>	283	354	389	428
	50	<b>BA607C</b>	306	389	428	472
	60	<b>BA616C</b>	325	413	455	501
	70	<b>BA608C</b>	340	440	484	533
	80	<b>BA617C</b>	358	472	519	571
	90	<b>BA618C</b>	372	489	538	593
	100	<b>BA609C</b>	389	516	569	626
	120	<b>BA619C</b>	429	547	602	664
<b>40</b>	25	<b>BA601C</b>	273	327	361	398
	35	<b>BA602C</b>	283	354	389	428
	50	<b>BA603C</b>	306	389	428	472
	60	<b>BA604C</b>	325	413	455	501
	70	<b>BA610C</b>	340	440	484	533
	80	<b>BA611C</b>	358	472	519	571
	90	<b>BA612C</b>	372	489	538	593
	100	<b>BA613C</b>	389	516	569	626
	120	<b>BA614C</b>	429	547	602	664
<b>45,5</b>	25	<b>BA620C</b>	300	380	418	460
	35	<b>BA621C</b>	306	415	458	504
	50	<b>BA622C</b>	345	458	504	555
	60	<b>BA623C</b>	367	489	538	593
	70	<b>BA624C</b>	385	516	569	626
	80	<b>BA625C</b>	414	549	604	666
	90	<b>BA626C</b>	442	582	642	707
	100	<b>BA627C</b>	462	618	680	748
	120	<b>BA628C</b>	513	652	717	789
<b>51</b>	25	<b>BA1605C</b>	300	380	418	460
	35	<b>BA1606C</b>	306	415	458	504
	50	<b>BA1607C</b>	345	458	504	555
	60	<b>BA1616C</b>	367	489	538	593
	70	<b>BA1608C</b>	385	516	569	626
	80	<b>BA1617C</b>	414	549	604	666
	90	<b>BA1618C</b>	442	582	642	707
	100	<b>BA1609C</b>	462	618	680	748
	120	<b>BA1619C</b>	513	652	717	789

Ausführung rechts

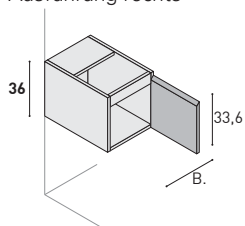

Unterschrank mit 1 Tür.

Türanschlag rechts oder links. Bei Bestellung angeben!



T	B	Bestell-Nr.	1	3	4	10
<b>35</b>	25	<b>BA610</b>	170	218	239	263
	35	<b>BA600</b>	186	238	262	290
<b>40</b>	25	<b>BA620</b>	170	218	239	263
	35	<b>BA621</b>	186	238	262	290
<b>45,5</b>	25	<b>BA630</b>	179	273	301	332
	35	<b>BA631</b>	197	294	324	357
<b>51</b>	25	<b>BA1610</b>	179	273	301	332
	35	<b>BA1600</b>	197	294	324	357

			Preisgruppen			
			1	3	4	10
			Laminat Materic	Farbig lackiert matt	Farbig lackiert Hochglanz und Silk	Holz Ausführungen furniert matt

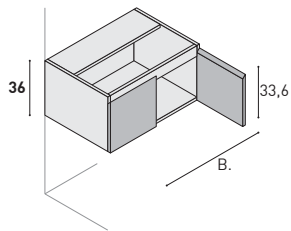

Unterschrank mit 2 Türen.

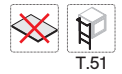

T	B	Bestell-Nr.	1	3	4	10
<b>35</b>	50	<b>BA650</b>	222	310	341	377
	70	<b>BA601</b>	256	351	388	427
<b>40</b>	50	<b>BA651</b>	222	310	341	377
	70	<b>BA652</b>	256	351	388	427
<b>45,5</b>	50	<b>BA653</b>	251	373	412	454
	70	<b>BA654</b>	283	423	467	514
<b>51</b>	50	<b>BA1650</b>	251	373	412	454
	70	<b>BA1601</b>	283	423	467	514

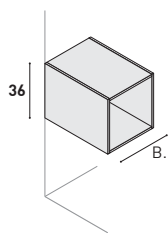

Offenes Element in Verbindung mit Waschtisch-Unterschränken und Unterschränken.

▲ Breite auf Maß (Mind. 20 cm - Max. 60 cm)

Hinweis: NICHT geeignet für Abdeckplatte St.18 mm mit Kante mit 30° Gehrung.

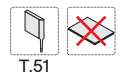

T	B	Bestell-Nr.	1	3	4	10
<b>35</b>	25	<b>BG311</b>	197	303	365	402
	35	<b>BG312</b>	209	337	404	445
	< ▲ >	<b>BG314</b>	251	404	486	534
<b>40</b>	25	<b>BG321</b>	197	303	365	402
	35	<b>BG322</b>	209	337	404	445
	< ▲ >	<b>BG324</b>	251	404	486	534
<b>45,5</b>	25	<b>BG331</b>	251	401	481	530
	35	<b>BG332</b>	262	442	530	582
	< ▲ >	<b>BG334</b>	315	530	635	699
<b>51</b>	25	<b>BG341</b>	251	401	481	530
	35	<b>BG342</b>	262	442	530	582
	< ▲ >	<b>BG344</b>	315	530	635	699

Ausführung rechts

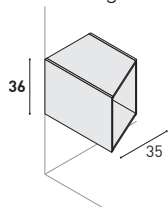

Offenes Element 1,2 cm dicken, für Anschluss an verschiedene Tiefen.

Ausführung rechts oder links. Bei Bestellung angeben!

Hinweis: NICHT geeignet für Abdeckplatte St.18 mm mit Kante mit 30° Gehrung.



T	B	Bestell-Nr.	1	3	4	10
<b>35/21</b>	35	<b>BTG3M2</b>	262	442	530	582
<b>45,5/35</b>	35	<b>BTG3M3</b>	262	442	530	582
<b>51/35</b>	35	<b>BTG3M4</b>	262	442	530	582
<b>51/40</b>	35	<b>BTG3M5</b>	262	442	530	582

	Preisgruppen			
	1	3	4	10
	Laminat Materic	Farbig lackiert matt	Farbig lackiert Hochglanz und Silk	Holz Ausführungen furniert matt

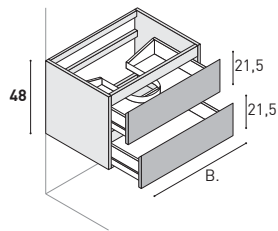

Waschtisch-Unterschrank mit 2 Auszügen.

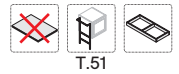

\* Bei Waschtisch-Unterschränken Tiefe 40 cm und einem fugenlosen Waschtisch ist die vordere Korpusstrebe aus Metall.

T	B	Bestell-Nr.	1	3	4	10
<b>35</b>	60	<b>BL1060C</b>	502	634	698	768
	70	<b>BL1066C</b>	522	659	725	798
	80	<b>BL1061C</b>	547	693	764	841
	90	<b>BL1062C</b>	571	730	803	884
	100	<b>BL1073C</b>	598	768	845	931
	120	<b>BL1063C</b>	662	810	891	981
<b>40*</b>	60	<b>BL1070C</b>	502	634	698	768
	70	<b>BL1071C</b>	522	659	725	798
	80	<b>BL1072C</b>	547	693	764	841
	90	<b>BL1074C</b>	571	730	803	884
	100	<b>BL1075C</b>	598	768	845	931
	120	<b>BL1077C</b>	662	810	891	981
<b>45,5</b>	60	<b>BL1082C</b>	557	707	778	856
	70	<b>BL1083C</b>	575	725	798	879
	80	<b>BL1084C</b>	609	759	835	920
	90	<b>BL1085C</b>	644	834	919	1.010
	100	<b>BL1086C</b>	674	833	917	1.009
	120	<b>BL1087C</b>	785	949	1.044	1.149
<b>51</b>	60	<b>BL1462C</b>	557	707	778	856
	70	<b>BL1466C</b>	575	725	798	879
	80	<b>BL1467C</b>	609	759	835	920
	90	<b>BL1472C</b>	644	834	919	1.010
	100	<b>BL1473C</b>	674	833	917	1.009
	120	<b>BL1482C</b>	785	949	1.044	1.149

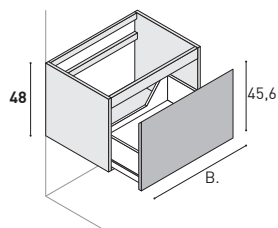

Waschtisch-Unterschrank mit 1 Auszug.



\* Bei Waschtisch-Unterschränken Tiefe 40 cm und einem fugenlosen Waschtisch ist die vordere Korpusstrebe aus Metall.

T	B	Bestell-Nr.	1	3	4	10
<b>40*</b>	60	<b>BL1474C</b>	427	561	618	678
	70	<b>BL1475C</b>	444	580	638	702
	80	<b>BL1476C</b>	472	610	670	739
	90	<b>BL1477C</b>	506	676	744	818
	100	<b>BL1478C</b>	530	675	742	817
	120	<b>BL1479C</b>	633	781	860	945
<b>45,5</b>	60	<b>BL1452C</b>	475	622	685	754
	70	<b>BL1453C</b>	492	644	709	780
	80	<b>BL1454C</b>	524	677	745	820
	90	<b>BL1455C</b>	561	750	825	908
	100	<b>BL1456C</b>	588	748	824	907
	120	<b>BL1457C</b>	701	867	954	1.050
<b>51</b>	60	<b>BL1458C</b>	475	622	685	754
	70	<b>BL1451C</b>	492	644	709	780
	80	<b>BL45C6</b>	524	677	745	820
	90	<b>BL1470C</b>	561	750	825	908
	100	<b>BL45C8</b>	588	748	824	907
	120	<b>BL1480C</b>	701	867	954	1.050

		Preisgruppen			
		1	3	4	10
		Laminat Materic	Farbig lackiert matt	Farbig lackiert Hochglanz und Silk	Holz Ausführungen furniert matt

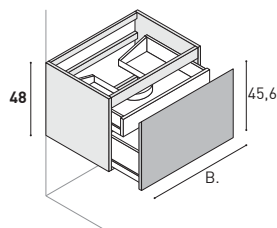

Waschtisch-Unterschrank mit 1 Auszug + 1 Schublade innen.



T	B	Bestell-Nr.	1	3	4	10
<b>40*</b>	60	<b>BL1490C</b>	534	667	734	808
	70	<b>BL1491C</b>	549	685	754	829
	80	<b>BL1492C</b>	579	714	787	866
	90	<b>BL1493C</b>	612	781	861	946
	100	<b>BL1494C</b>	637	781	860	945
	120	<b>BL1495C</b>	737	885	975	1.072
<b>45,5</b>	60	<b>BL1441C</b>	593	741	816	897
	70	<b>BL1442C</b>	610	761	836	921
	80	<b>BL1443C</b>	643	794	874	962
	90	<b>BL1444C</b>	680	868	955	1.051
	100	<b>BL1445C</b>	708	867	954	1.050
	120	<b>BL1446C</b>	819	984	1.082	1.191
<b>51</b>	60	<b>BL1461C</b>	593	741	816	897
	70	<b>BL1468C</b>	610	761	836	921
	80	<b>BL45E6</b>	643	794	874	962
	90	<b>BL1471C</b>	680	868	955	1.051
	100	<b>BL45E8</b>	708	867	954	1.050
	120	<b>BL1481C</b>	819	984	1.082	1.191

\* Bei Waschtisch-Unterschrankentiefe 40 cm und einem fugenlosen Waschtisch ist die vordere Korpusstrebe aus Metall.

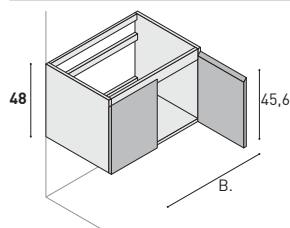

Waschtisch-Unterschrank mit 2 Türen.



T	B	Bestell-Nr.	1	3	4	10
<b>35</b>	70	<b>BL1065</b>	294	423	467	514
	100	<b>BL1059</b>	338	489	538	593
<b>40*</b>	70	<b>BL1080</b>	294	423	467	514
	100	<b>BL1081</b>	338	489	538	593
<b>45,5</b>	70	<b>BL1088</b>	338	438	483	532
	100	<b>BL1089</b>	395	494	545	600
<b>51</b>	70	<b>BL1465</b>	338	438	483	532
	100	<b>BL1459</b>	395	494	545	600

\* Bei Waschtisch-Unterschrankentiefe 40 cm und einem fugenlosen Waschtisch ist die vordere Korpusstrebe aus Metall.

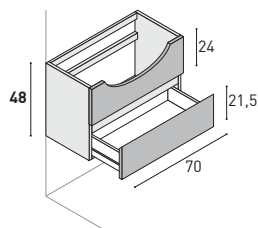

Waschtisch-Unterschrank für Halbeinbau-Waschtische mit 1 festen Frontblende, 1 Auszug.



T	B	Bestell-Nr.	1	3	4	10
<b>35</b>	70	<b>BL1069C</b>	367	509	560	616
<b>40</b>	70	<b>BL1088C</b>	367	509	560	616

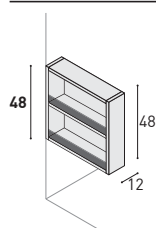

Seitenregal für Schränke, als Ausführung rechts oder links (Abb.). Borde mit Anti-Kipp-Glasleiste.



Hergestellt aus 1,8 cm dicken Paneelen

T	B	Bestell-Nr.	1	3	4	10
<b>35</b>	12	<b>BA43L1</b>	229	307	338	372
<b>40</b>	12	<b>BA44L1</b>	229	307	338	372
<b>45,5</b>	12	<b>BA42L1</b>	268	358	394	434
<b>51</b>	12	<b>BA45L1</b>	268	358	394	434



**Wandhängende Unterschranke.**  
 Auch als bodenstehende Modelle mit Sockel (Höhe 4 cm,  
 Anthrazit-Farben – gerillt) ohne Aufpreis erhältlich.  
 Auch mit ABS-Füßen erhältlich (Seite 214).

Preisgruppen			
1	3	4	10
Laminat Materic	Farbig lackiert matt	Farbig lackiert Hochglanz und Silk	Holz Ausführungen furniert matt

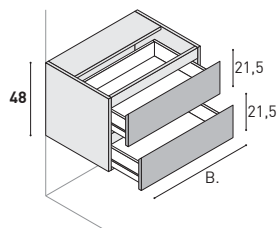

Unterschrank mit 2 Auszügen.



T	B	Bestell-Nr.	1	3	4	10
<b>35</b>	25	<b>BA1037C</b>	379	475	523	575
	35	<b>BA1047C</b>	403	516	569	626
	50	<b>BA1051C</b>	445	574	632	696
	60	<b>BA1066C</b>	473	607	668	736
	70	<b>BA1061C</b>	499	645	710	781
	80	<b>BA1067C</b>	536	684	753	828
	90	<b>BA1068C</b>	555	722	795	875
	100	<b>BA1071C</b>	575	759	835	920
<b>40</b>	120	<b>BA1069C</b>	644	806	888	977
	25	<b>BA1038C</b>	379	475	523	575
	35	<b>BA1039C</b>	403	516	569	626
	50	<b>BA1040C</b>	445	574	632	696
	60	<b>BA1041C</b>	473	607	668	736
	70	<b>BA1042C</b>	499	645	710	781
	80	<b>BA1043C</b>	536	684	753	828
	90	<b>BA1044C</b>	555	722	795	875
<b>45,5</b>	100	<b>BA1045C</b>	575	759	835	920
	120	<b>BA1046C</b>	644	806	888	977
	25	<b>BA1109C</b>	415	479	528	581
	35	<b>BA1110C</b>	445	530	582	642
	50	<b>BA1111C</b>	493	588	646	712
	60	<b>BA1112C</b>	536	632	696	765
	70	<b>BA1113C</b>	557	674	741	816
	80	<b>BA1114C</b>	589	723	796	876
<b>51</b>	90	<b>BA1115C</b>	643	773	851	937
	100	<b>BA1116C</b>	676	817	898	988
	120	<b>BA1117C</b>	766	897	987	1.087
	25	<b>BA1437C</b>	415	479	528	581
	35	<b>BA1447C</b>	445	530	582	642
	50	<b>BA1451C</b>	493	588	646	712
	60	<b>BA1466C</b>	536	632	696	765
	70	<b>BA1461C</b>	557	674	741	816
80	<b>BA1467C</b>	589	723	796	876	
90	<b>BA1468C</b>	643	773	851	937	
100	<b>BA1471C</b>	676	817	898	988	
120	<b>BA1469C</b>	766	897	987	1.087	

**Wandhängende Unterschranke.**  
Auch als bodenstehende Modelle mit Sockel (Höhe 4 cm,  
Anthrazit-Farben – gerillt) ohne Aufpreis erhältlich.  
Auch mit ABS-Füßen erhältlich (Seite 214).

Preisgruppen			
1	3	4	10
Laminat Materic	Farbig lackiert matt	Farbig lackiert Hochglanz und Silk	Holz Ausführungen furniert matt

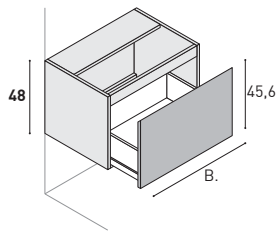

Unterschrank mit 1 Auszug.

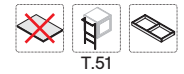

T	B	Bestell-Nr.	1	3	4	10
<b>40</b>	35	<b>BA41C2</b>	326	403	443	487
	50	<b>BA41C3</b>	369	457	502	553
	60	<b>BA41C4</b>	406	494	543	598
	70	<b>BA41C5</b>	427	532	587	644
	80	<b>BA41C6</b>	457	578	636	701
	90	<b>BA41C7</b>	504	621	682	752
	100	<b>BA41C8</b>	532	662	729	802
<b>45,5</b>	120	<b>BA41C9</b>	616	724	797	877
	35	<b>BA44C2</b>	362	446	491	541
	50	<b>BA44C3</b>	410	506	557	613
	60	<b>BA44C4</b>	451	548	603	665
	70	<b>BA44C5</b>	475	590	651	715
	80	<b>BA44C6</b>	506	642	707	778
	90	<b>BA44C7</b>	558	689	757	834
<b>51</b>	100	<b>BA44C8</b>	590	734	809	890
	120	<b>BA44C9</b>	684	805	885	975
	35	<b>BA45C2</b>	362	446	491	541
	50	<b>BA45C3</b>	410	506	557	613
	60	<b>BA45C4</b>	451	548	603	665
	70	<b>BA45C5</b>	475	590	651	715
	80	<b>BA45C6</b>	506	642	707	778
<b>51</b>	90	<b>BA45C7</b>	558	689	757	834
	100	<b>BA45C8</b>	590	734	809	890
	120	<b>BA45C9</b>	684	805	885	975

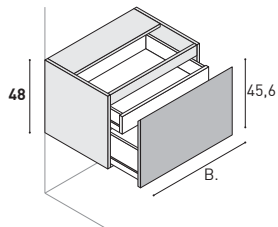

Unterschrank mit 1 Auszug + 1 Schublade innen.

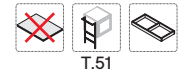

T	B	Bestell-Nr.	1	3	4	10
<b>40</b>	35	<b>BA41E2</b>	433	508	560	616
	50	<b>BA41E3</b>	476	561	618	678
	60	<b>BA41E4</b>	515	601	662	729
	70	<b>BA41E5</b>	534	637	701	772
	80	<b>BA41E6</b>	564	682	752	828
	90	<b>BA41E7</b>	611	728	801	882
	100	<b>BA41E8</b>	641	766	843	929
<b>45,5</b>	120	<b>BA41E9</b>	722	841	926	1.019
	35	<b>BA44E2</b>	479	564	621	684
	50	<b>BA44E3</b>	528	622	685	754
	60	<b>BA44E4</b>	571	667	734	809
	70	<b>BA44E5</b>	593	708	779	857
	80	<b>BA44E6</b>	625	757	834	919
	90	<b>BA44E7</b>	678	808	889	978
<b>51</b>	100	<b>BA44E8</b>	710	851	937	1.031
	120	<b>BA44E9</b>	801	933	1.028	1.131
	35	<b>BA45E2</b>	479	564	621	684
	50	<b>BA45E3</b>	528	622	685	754
	60	<b>BA45E4</b>	571	667	734	809
	70	<b>BA45E5</b>	593	708	779	857
	80	<b>BA45E6</b>	625	757	834	919
<b>51</b>	90	<b>BA45E7</b>	678	808	889	978
	100	<b>BA45E8</b>	710	851	937	1.031
	120	<b>BA45E9</b>	801	933	1.028	1.131

**Wandhängende Unterschranke.**  
Auch als bodenstehende Modelle mit Sockel (Höhe 4 cm,  
Anthrazit-Farben – gerillt) ohne Aufpreis erhältlich.  
Auch mit ABS-Füßen erhältlich (Seite 214).

Preisgruppen			
1	3	4	10
Laminat Materic	Farbig lackiert matt	Farbig lackiert Hochglanz und Silk	Holz Ausführungen furniert matt

Ausführung rechts

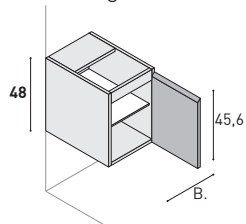

Unterschrank mit 1 Tür, 1 Glas-Einlegeboden (fix).  
Türanschlag rechts oder links. Bei Bestellung angeben!



T	B	Bestell-Nr.	1	3	4	10
<b>35</b>	25	<b>BA1035</b>	179	260	286	316
	35	<b>BA1040</b>	197	290	318	350
	50	<b>BA43N3</b>	224	325	358	394
<b>40</b>	25	<b>BA1033</b>	179	260	286	316
	35	<b>BA1034</b>	197	290	318	350
	50	<b>BA1036</b>	224	325	358	394
<b>45,5</b>	25	<b>BA1025</b>	198	266	292	322
	35	<b>BA1032</b>	213	294	324	357
	50	<b>BA1026</b>	238	332	365	402
<b>51</b>	25	<b>BA1435</b>	198	266	292	322
	35	<b>BA1440</b>	213	294	324	357
	50	<b>BA45N3</b>	238	332	365	402

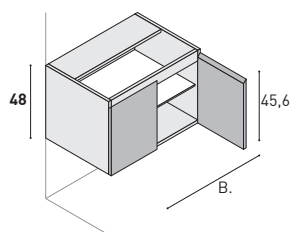

Unterschrank mit 2Türen, 1 Glas-Einlegeboden (fix, durchgehend).



T	B	Bestell-Nr.	1	3	4	10
<b>35</b>	50	<b>BA1055</b>	227	361	398	438
	70	<b>BA1060</b>	263	415	458	504
	100	<b>BA43M8</b>	310	465	511	563
<b>40</b>	50	<b>BA1056</b>	227	361	398	438
	70	<b>BA1057</b>	263	415	458	504
	100	<b>BA1058</b>	310	465	511	563
<b>45,5</b>	50	<b>BA1052</b>	275	380	418	460
	70	<b>BA1063</b>	319	445	490	539
	100	<b>BA1053</b>	371	531	585	643
<b>51</b>	50	<b>BA1455</b>	275	380	418	460
	70	<b>BA1460</b>	319	445	490	539
	100	<b>BA45M8</b>	371	531	585	643

**Wandhängende Unterschränke.**  
 Auch als bodenstehende Modelle mit Sockel (Höhe 4 cm,  
 Anthrazit-Farben – gerillt) ohne Aufpreis erhältlich.  
 Auch mit ABS-Füßen erhältlich (Seite 214).

Preisgruppen			
1	3	4	10
Laminat Materic	Farbig lackiert matt	Farbig lackiert Hochglanz und Silk	Holz Ausführungen furniert matt

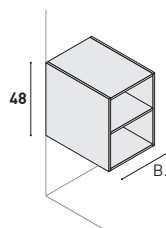

Offenes Element mit 1 Holz-Einlegeboden (fix), in Verbindung mit Waschtisch-Unterschränken und Unterschränken.

▲ Breite auf Maß (Mind. 20 cm - Max. 60 cm)

Hinweis: NICHT geeignet für Abdeckplatte St.18 mm mit Kante mit 30° Gehrung.

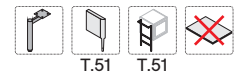

T	B	Bestell-Nr.	1	3	4	10
<b>21</b>	25	<b>BG401</b>	209	405	487	537
	35	<b>BG402</b>	250	458	549	604
	< ▲ >	<b>BG404</b>	300	549	659	725
<b>35</b>	25	<b>BG411</b>	209	405	487	537
	35	<b>BG412</b>	250	458	549	604
	< ▲ >	<b>BG414</b>	300	549	659	725
<b>40</b>	25	<b>BG421</b>	209	405	487	537
	35	<b>BG422</b>	250	458	549	604
	< ▲ >	<b>BG424</b>	300	549	659	725
<b>45,5</b>	25	<b>BG431</b>	269	519	624	686
	35	<b>BG432</b>	275	537	644	709
	< ▲ >	<b>BG434</b>	330	644	773	851
<b>51</b>	25	<b>BG441</b>	269	519	624	686
	35	<b>BG442</b>	275	537	644	709
	< ▲ >	<b>BG444</b>	330	644	773	851

Ausführung rechts

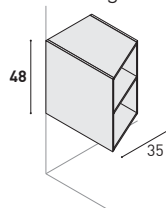

Offenes Element 1,2cm dicken, für Anschluss an verschiedene Tiefen, 1 Holz-Einlegeboden (fix)

Ausführung rechts oder links. Bei Bestellung angeben!

Hinweis: NICHT geeignet für Abdeckplatte St.18 mm mit Kante mit 30° Gehrung.



T	B	Bestell-Nr.	1	3	4	10
<b>35/21</b>	35	<b>BTG4M2</b>	275	537	644	709
<b>45,5/35</b>	35	<b>BTG4M3</b>	275	537	644	709
<b>51/35</b>	35	<b>BTG4M4</b>	275	537	644	709
<b>51/40</b>	35	<b>BTG4M5</b>	275	537	644	709

	Preisgruppen			
	1	3	4	10
	Laminat Materic	Farbig lackiert matt	Farbig lackiert Hochglanz und Silk	Holz Ausführungen furniert matt

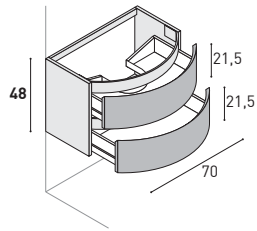

Waschtisch-Unterschrank mit 2 Auszügen gerundet.



T	B	Bestell-Nr.	1	3	4	10
<b>35/51</b>	70	<b>BL1068C</b>	—	1.153	1.270	—

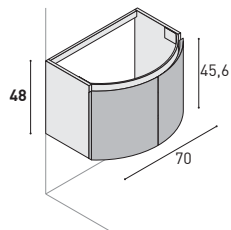

Waschtisch-Unterschrank mit 2 Türen gerundet.



T	B	Bestell-Nr.	1	3	4	10
<b>35/51</b>	70	<b>BL1067</b>	—	768	845	—

Planungsbeispiele für gerundete Waschtisch-Unterschränke mit Abschluss-Unterschränken und Unterschränken rechteckig und konkav-gerundet, nur für fugenlose Waschtische auf Maß planbar.

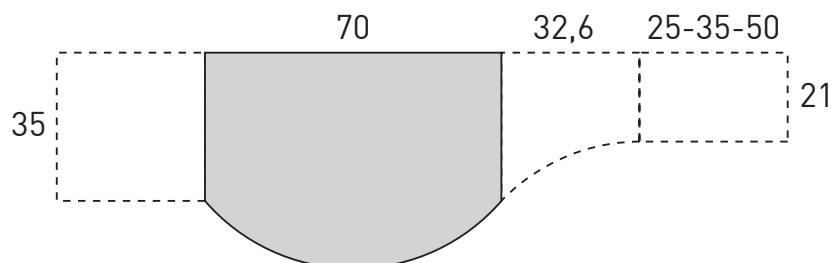

**Wandhängende Unterschränke.**  
**Auch als bodenstehende Modelle mit Sockel (Höhe 4 cm,**  
**Anthrazit-Farben – gerillt) ohne Aufpreis erhältlich.**  
**Auch mit ABS-Füßen erhältlich (Seite 214).**

Preisgruppen			
1	3	4	10
Laminat Materic	Farbig lackiert matt	Farbig lackiert Hochglanz und Silk	Holz Ausführungen furniert matt

Ausführung links

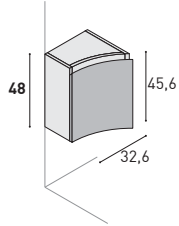

Unterschrank konkav mit 1 Tür, 1 Glas-Einlegeboden (fix).  
 Türanschlag rechts oder links. Bei Bestellung angeben!  
 (Nur für gerundete Waschtisch-Unterschränke Breite 70 cm).



T	B	Bestell-Nr.	1	3	4	10
<b>35/21</b>	32,6	<b>BA1098</b>	—	455	501	—

Ausführung rechts

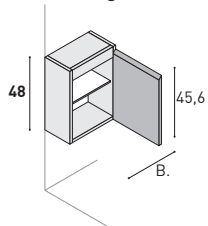

Unterschrank mit 1 Tür, 1 Glas-Einlegeboden (fix).  
 Türanschlag rechts oder links. Bei Bestellung angeben!



T	B	Bestell-Nr.	1	3	4	10
<b>21</b>	25	<b>BA1030</b>	175	241	266	292
	35	<b>BA1031</b>	196	269	295	326
	50	<b>BA42N3</b>	215	365	402	443

	Preisgruppen			
	1	3	4	10
	Laminat Materic	Farbig lackiert matt	Farbig lackiert Hochglanz und Silk	Holz Ausführungen furniert matt

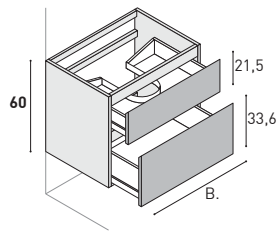

Waschtisch-Unterschrank mit 2 Auszügen.

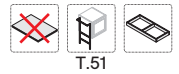

\* Bei Waschtisch-Unterschränken Tiefe 40 cm und einem fugenlosen Waschtisch ist die vordere Korpusstrebe aus Metall.

T	B	Bestell-Nr.	1	3	4	10
<b>35</b>	60	<b>BL561C</b>	549	652	717	789
	70	<b>BL566C</b>	572	689	757	834
	80	<b>BL562C</b>	597	725	798	879
	90	<b>BL563C</b>	621	763	840	923
	100	<b>BL567C</b>	643	803	884	973
	120	<b>BL564C</b>	707	897	987	1.087
<b>40*</b>	60	<b>BL571C</b>	549	652	717	789
	70	<b>BL572C</b>	572	689	757	834
	80	<b>BL573C</b>	597	725	798	879
	90	<b>BL574C</b>	621	763	840	923
	100	<b>BL575C</b>	643	803	884	973
	120	<b>BL576C</b>	707	897	987	1.087
<b>45,5</b>	60	<b>BL582C</b>	586	730	803	884
	70	<b>BL583C</b>	621	774	852	938
	80	<b>BL584C</b>	658	823	906	996
	90	<b>BL585C</b>	690	874	962	1.059
	100	<b>BL586C</b>	729	917	1.009	1.110
	120	<b>BL587C</b>	813	1.034	1.138	1.252
<b>51</b>	60	<b>BL960C</b>	586	730	803	884
	70	<b>BL966C</b>	621	774	852	938
	80	<b>BL961C</b>	658	823	906	996
	90	<b>BL962C</b>	690	874	962	1.059
	100	<b>BL967C</b>	729	917	1.009	1.110
	120	<b>BL964C</b>	813	1.034	1.138	1.252

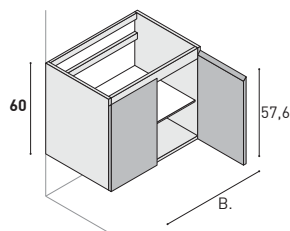

Waschtisch-Unterschrank mit 2 Türen, 1 Glas-Einlegeboden (fix, durchgehend).



\* Bei Waschtisch-Unterschränken Tiefe 40 cm und einem fugenlosen Waschtisch ist die vordere Korpusstrebe aus Metall.

T	B	Bestell-Nr.	1	3	4	10
<b>35</b>	70	<b>BL527</b>	333	445	490	539
	100	<b>BL528</b>	390	546	601	660
<b>40*</b>	70	<b>BL525</b>	333	445	490	539
	100	<b>BL526</b>	390	546	601	660
<b>45,5</b>	70	<b>BL523</b>	379	524	577	635
	100	<b>BL524</b>	434	645	710	781
<b>51</b>	70	<b>BL927</b>	379	524	577	635
	100	<b>BL928</b>	434	645	710	781

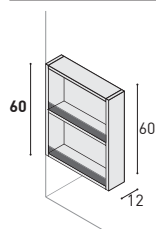

Seitenregal für Schränke, als Ausführung rechts oder links (Abb.). Borde mit Anti-Kipp-Glasleiste.

Hergestellt aus 1,8 cm dicken Paneele



T	B	Bestell-Nr.	1	3	4	10
<b>35</b>	12	<b>BA63L1</b>	262	322	355	390
<b>40</b>	12	<b>BA64L1</b>	262	322	355	390
<b>45,5</b>	12	<b>BA62L1</b>	290	358	394	434
<b>51</b>	12	<b>BA65L1</b>	290	358	394	434

**Wandhängende Unterschränke.**  
Auch als bodenstehende Modelle mit Sockel (Höhe 4 cm,  
Anthrazit-Farben – gerillt) ohne Aufpreis erhältlich.  
Auch mit ABS-Füßen erhältlich (Seite 214).

Preisgruppen			
1	3	4	10
Laminat Materic	Farbig lackiert matt	Farbig lackiert Hochglanz und Silk	Holz Ausführungen furniert matt

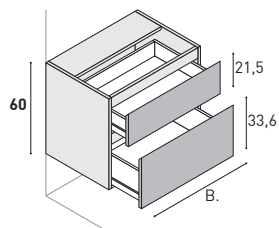

Unterschrank mit 2 Auszügen.



T	B	Bestell-Nr.	1	3	4	10
<b>35</b>	25	<b>BA63D1</b>	427	509	560	616
	35	<b>BA556C</b>	443	530	582	642
	50	<b>BA557C</b>	482	588	646	712
	60	<b>BA551C</b>	509	626	689	757
	70	<b>BA558C</b>	536	668	736	810
	80	<b>BA552C</b>	564	706	777	855
	90	<b>BA553C</b>	593	745	820	904
	100	<b>BA559C</b>	613	788	867	954
	120	<b>BA554C</b>	685	873	961	1.058
<b>40</b>	25	<b>BA560C</b>	427	509	560	616
	35	<b>BA561C</b>	443	530	582	642
	50	<b>BA562C</b>	482	588	646	712
	60	<b>BA563C</b>	509	626	689	757
	70	<b>BA564C</b>	536	668	736	810
	80	<b>BA565C</b>	564	706	777	855
	90	<b>BA566C</b>	593	745	820	904
	100	<b>BA567C</b>	613	788	867	954
	120	<b>BA568C</b>	685	873	961	1.058
<b>45,5</b>	25	<b>BA1119C</b>	450	560	616	678
	35	<b>BA1120C</b>	486	602	664	730
	50	<b>BA1121C</b>	533	668	736	810
	60	<b>BA1122C</b>	568	714	786	865
	70	<b>BA1123C</b>	600	759	835	920
	80	<b>BA1124C</b>	637	811	893	983
	90	<b>BA1125C</b>	677	858	945	1.040
	100	<b>BA1126C</b>	717	909	1.001	1.103
	120	<b>BA1127C</b>	801	1.020	1.122	1.235
<b>51</b>	25	<b>BA65D1</b>	450	560	616	678
	35	<b>BA956C</b>	486	602	664	730
	50	<b>BA957C</b>	533	668	736	810
	60	<b>BA951C</b>	568	714	786	865
	70	<b>BA958C</b>	600	759	835	920
	80	<b>BA952C</b>	637	811	893	983
	90	<b>BA953C</b>	677	858	945	1.040
	100	<b>BA959C</b>	717	909	1.001	1.103
	120	<b>BA954C</b>	801	1.020	1.122	1.235



**Wandhängende Unterschranke.**  
Auch als bodenstehende Modelle mit Sockel (Höhe 4 cm,  
Anthrazit-Farben – gerillt) ohne Aufpreis erhältlich.  
Auch mit ABS-Füßen erhältlich (Seite 214).

Preisgruppen			
1	3	4	10
Laminat Materic	Farbig lackiert matt	Farbig lackiert Hochglanz und Silk	Holz Ausführungen furniert matt

Ausführung rechts

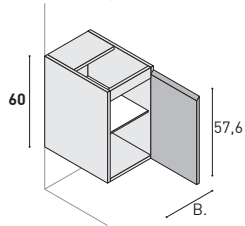

Unterschrank mit 1 Tür, 1 Glas-Einlegeboden (fix).  
Türanschlag rechts oder links. Bei Bestellung angeben!



T	B	Bestell-Nr.	1	3	4	10
<b>35</b>	25	<b>BA535</b>	185	251	277	305
	35	<b>BA540</b>	203	281	308	340
	50	<b>BA542</b>	227	338	372	411
<b>40</b>	25	<b>BA547</b>	185	251	277	305
	35	<b>BA548</b>	203	281	308	340
	50	<b>BA549</b>	227	338	372	411
<b>45,5</b>	25	<b>BA530</b>	207	310	341	377
	35	<b>BA550</b>	238	345	379	417
	50	<b>BA569</b>	267	445	490	539
<b>51</b>	25	<b>BA935</b>	207	310	341	377
	35	<b>BA940</b>	238	345	379	417
	50	<b>BA942</b>	267	445	490	539

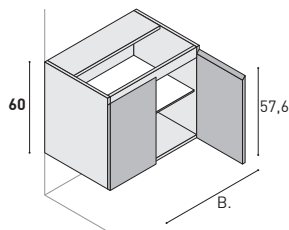

Unterschrank mit 2 Türen, 1 Glas-Einlegeboden (fix, durchgehend).



T	B	Bestell-Nr.	1	3	4	10
<b>35</b>	50	<b>BA555</b>	256	361	398	438
	70	<b>BA560</b>	295	423	467	514
	100	<b>BA562</b>	348	546	601	660
<b>40</b>	50	<b>BA570</b>	256	361	398	438
	70	<b>BA571</b>	295	423	467	514
	100	<b>BA572</b>	348	546	601	660
<b>45,5</b>	50	<b>BA573</b>	300	429	473	521
	70	<b>BA574</b>	346	502	554	610
	100	<b>BA575</b>	422	645	710	781
<b>51</b>	50	<b>BA955</b>	300	429	473	521
	70	<b>BA960</b>	346	502	554	610
	100	<b>BA962</b>	422	645	710	781

Ausführung rechts

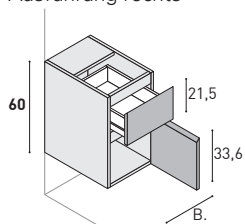

Unterschrank mit 1 Auszug, 1 Tür.  
Türanschlag rechts oder links. Bei Bestellung angeben!



T	B	Bestell-Nr.	1	3	4	10
<b>35</b>	25	<b>BA534C</b>	311	373	412	454
	35	<b>BA544C</b>	337	415	458	504
<b>40</b>	25	<b>BA537C</b>	311	373	412	454
	35	<b>BA538C</b>	337	415	458	504
<b>45,5</b>	25	<b>BA1126</b>	330	470	517	570
	35	<b>BA1127</b>	379	490	539	594
<b>51</b>	25	<b>BA934C</b>	330	470	517	570
	35	<b>BA944C</b>	379	490	539	594

**Wandhängende Unterschränke.**  
 Auch als bodenstehende Modelle mit Sockel (Höhe 4 cm,  
 Anthrazit-Farben – gerillt) ohne Aufpreis erhältlich.  
 Auch mit ABS-Füßen erhältlich (Seite 214).

Preisgruppen			
1	3	4	10
Laminat Materic	Farbig lackiert matt	Farbig lackiert Hochglanz und Silk	Holz Ausführungen furniert matt

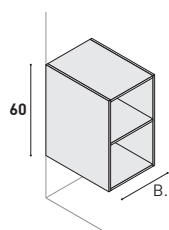

Offenes Element mit 1 Holz-Einlegeboden (fix), in Verbindung mit Waschtisch-Unterschränken und Unterschränken.

▲ Breite auf Maß (Mind. 20 cm - Max. 60 cm)

Hinweis: NICHT geeignet für Abdeckplatte St.18 mm mit Kante mit 30° Gehrung.



T	B	Bestell-Nr.	1	3	4	10
<b>21</b>	25	<b>BG601</b>	238	446	536	589
	35	<b>BG602</b>	256	505	605	667
	< ▲ >	<b>BG604</b>	307	605	728	800
<b>35</b>	25	<b>BG611</b>	238	446	536	589
	35	<b>BG612</b>	256	505	605	667
	< ▲ >	<b>BG614</b>	307	605	728	800
<b>40</b>	25	<b>BG621</b>	238	446	536	589
	35	<b>BG622</b>	256	505	605	667
	< ▲ >	<b>BG624</b>	307	605	728	800
<b>45,5</b>	25	<b>BG631</b>	286	530	635	699
	35	<b>BG632</b>	292	566	680	748
	< ▲ >	<b>BG634</b>	350	680	817	898
<b>51</b>	25	<b>BG641</b>	286	530	635	699
	35	<b>BG642</b>	292	566	680	748
	< ▲ >	<b>BG644</b>	350	680	817	898

Ausführung rechts

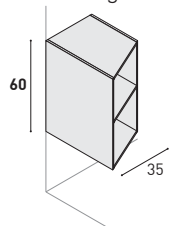

Offenes Element 1,2cm dicken, für Anschluss an verschiedene Tiefen, 1 Holz-Einlegeboden (fix)

Ausführung rechts oder links. Bei Bestellung angeben!

Hinweis: NICHT geeignet für Abdeckplatte St.18 mm mit Kante mit 30° Gehrung.



T	B	Bestell-Nr.	1	3	4	10
<b>35/21</b>	35	<b>BTG6M2</b>	292	566	680	748
<b>45,5/35</b>	35	<b>BTG6M3</b>	292	566	680	748
<b>51/35</b>	35	<b>BTG6M4</b>	292	566	680	748
<b>51/40</b>	35	<b>BTG6M5</b>	292	566	680	748

Bodenstehende Unterschänke mit Sockel (Höhe 4 cm, Anthrazit-Farben).  
Auch mit ABS-Füßen erhältlich (Seite 214).  
Auch als wandhängende Modelle ohne Sockel (preisgleich) erhältlich.

Preisgruppen			
1	3	4	10
Laminat Materic	Farbig lackiert matt	Farbig lackiert Hochglanz und Silk	Holz Ausführungen furniert matt

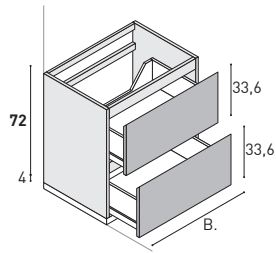

Waschtisch-Unterschrank mit 2 Auszügen.  
Empfohlen für Ausatz-, Einbau- und Auflegewaschtische.

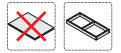

\* Bei Waschtisch-Unterschänken Tiefe 40 cm und einem fugenlosen Waschtisch ist die vordere Korpusstrebe aus Metall.

T	B	Bestell-Nr.	1	3	4	10
<b>35</b>	60	<b>BL73D4</b>	563	690	759	835
	70	<b>BL73D5</b>	590	729	801	882
	80	<b>BL73D6</b>	627	761	836	921
	90	<b>BL73D7</b>	666	812	894	984
	100	<b>BL73D8</b>	702	856	941	1.036
	120	<b>BL73D9</b>	745	963	1.060	1.166
<b>40*</b>	60	<b>BL71D4</b>	563	690	759	835
	70	<b>BL71D5</b>	590	729	801	882
	80	<b>BL71D6</b>	627	761	836	921
	90	<b>BL71D7</b>	666	812	894	984
	100	<b>BL71D8</b>	702	856	941	1.036
	120	<b>BL71D9</b>	745	963	1.060	1.166
<b>45,5</b>	60	<b>BL72D4</b>	611	764	841	924
	70	<b>BL72D5</b>	634	805	885	975
	80	<b>BL72D6</b>	674	850	935	1.029
	90	<b>BL72D7</b>	712	909	1.001	1.103
	100	<b>BL72D8</b>	752	961	1.058	1.163
	120	<b>BL72D9</b>	809	1.055	1.161	1.276
<b>51</b>	60	<b>BL75D4</b>	611	764	841	924
	70	<b>BL75D5</b>	634	805	885	975
	80	<b>BL75D6</b>	674	850	935	1.029
	90	<b>BL75D7</b>	712	909	1.001	1.103
	100	<b>BL75D8</b>	752	961	1.058	1.163
	120	<b>BL75D9</b>	809	1.055	1.161	1.276

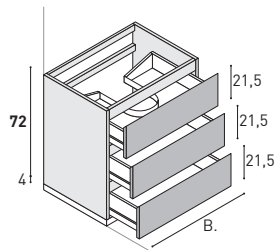

Waschtisch-Unterschrank mit 3 Auszügen.  
Empfohlen für Ausatz-, Einbau- und Auflegewaschtische.

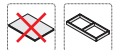

T	B	Bestell-Nr.	1	3	4	10
<b>35</b>	60	<b>BL1810C</b>	722	850	919	995
	70	<b>BL1811C</b>	750	888	961	1.041
	80	<b>BL1812C</b>	787	920	996	1.081
	90	<b>BL1813C</b>	825	972	1.053	1.143
	100	<b>BL1814C</b>	862	1.016	1.100	1.195
	120	<b>BL1815C</b>	905	1.122	1.219	1.326
<b>40</b>	60	<b>BL1820C</b>	722	850	919	995
	70	<b>BL1821C</b>	750	888	961	1.041
	80	<b>BL1822C</b>	787	920	996	1.081
	90	<b>BL1823C</b>	825	972	1.053	1.143
	100	<b>BL1824C</b>	862	1.016	1.100	1.195
	120	<b>BL1825C</b>	905	1.122	1.219	1.326
<b>45,5</b>	60	<b>BL1830C</b>	770	923	1.000	1.084
	70	<b>BL1831C</b>	794	964	1.044	1.135
	80	<b>BL1832C</b>	833	1.009	1.095	1.188
	90	<b>BL1833C</b>	872	1.069	1.161	1.262
	100	<b>BL1834C</b>	911	1.120	1.217	1.323
	120	<b>BL1835C</b>	968	1.215	1.320	1.436
<b>51</b>	60	<b>BL1840C</b>	770	923	1.000	1.084
	70	<b>BL1841C</b>	794	964	1.044	1.135
	80	<b>BL1842C</b>	833	1.009	1.095	1.188
	90	<b>BL1843C</b>	872	1.069	1.161	1.262
	100	<b>BL1844C</b>	911	1.120	1.217	1.323
	120	<b>BL1845C</b>	968	1.215	1.320	1.436

Bodenstehende Unterschränke mit Sockel (Höhe 4 cm, Anthrazit-Farben).  
Auch mit ABS-Füßen erhältlich (Seite 214).  
Auch als wandhängende Modelle ohne Sockel (preisgleich) erhältlich.

Preisgruppen			
1	3	4	10
Laminat Materic	Farbig lackiert matt	Farbig lackiert Hochglanz und Silk	Holz Ausführungen furniert matt

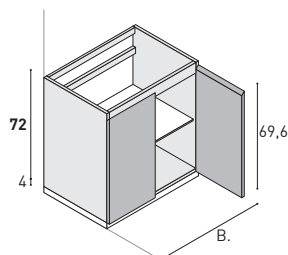

Waschtisch-Unterschrank mit 2 Türen, 1 Glas-Einlegeboden (fix, durchgehend).  
Empfohlen für Ausatz-, Einbau- und Auflegewaschtische.



\* Bei Waschtisch-Unterschränken Tiefe 40 cm und einem fugenlosen Waschtisch ist die vordere Korpusstrebe aus Metall.

T	B	Bestell-Nr.	1	3	4	10
<b>35</b>	70	<b>BL73M5</b>	334	493	543	598
	100	<b>BL73M8</b>	412	629	692	763
<b>40*</b>	70	<b>BL71M5</b>	334	493	543	598
	100	<b>BL71M8</b>	412	629	692	763
<b>45,5</b>	70	<b>BL72M5</b>	361	627	691	762
	100	<b>BL72M8</b>	454	764	841	924
<b>51</b>	70	<b>BL75M5</b>	361	627	691	762
	100	<b>BL75M8</b>	454	764	841	924

Bodenstehende Unterschränke mit Sockel (Höhe 4 cm, Anthrazit-Farben).  
Auch mit ABS-Füßen erhältlich (Seite 214).  
Auch als wandhängende Modelle ohne Sockel (preisgleich) erhältlich.

Preisgruppen			
1	3	4	10
Laminat Materic	Farbig lackiert matt	Farbig lackiert Hochglanz und Silk	Holz Ausführungen furniert matt

Unterschrank mit 2 Auszügen.

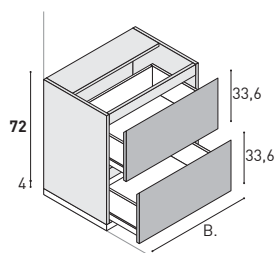

T	B	Bestell-Nr.	1	3	4	10
<b>35</b>	25	<b>BA73D1</b>	445	543	598	658
	35	<b>BA73D2</b>	465	565	622	685
	50	<b>BA73D3</b>	515	642	707	778
	60	<b>BA73D4</b>	543	670	739	812
	70	<b>BA73D5</b>	574	708	779	857
	80	<b>BA73D6</b>	594	745	820	904
	90	<b>BA73D7</b>	614	778	856	941
	100	<b>BA73D8</b>	635	801	882	970
	120	<b>BA73D9</b>	689	890	979	1.078
<b>40</b>	25	<b>BA71D1</b>	445	543	598	658
	35	<b>BA71D2</b>	465	565	622	685
	50	<b>BA71D3</b>	515	642	707	778
	60	<b>BA71D4</b>	543	670	739	812
	70	<b>BA71D5</b>	574	708	779	857
	80	<b>BA71D6</b>	594	745	820	904
	90	<b>BA71D7</b>	614	778	856	941
	100	<b>BA71D8</b>	635	801	882	970
	120	<b>BA71D9</b>	689	890	979	1.078
<b>45,5</b>	25	<b>BA74D1</b>	475	579	637	701
	35	<b>BA74D2</b>	505	616	678	747
	50	<b>BA74D3</b>	568	676	744	819
	60	<b>BA74D4</b>	597	745	820	904
	70	<b>BA74D5</b>	626	781	861	948
	80	<b>BA74D6</b>	652	818	899	989
	90	<b>BA74D7</b>	677	875	963	1.060
	100	<b>BA74D8</b>	704	916	1.008	1.108
	120	<b>BA74D9</b>	772	1.008	1.108	1.219
<b>51</b>	25	<b>BA75D1</b>	475	579	637	701
	35	<b>BA75D2</b>	505	616	678	747
	50	<b>BA75D3</b>	568	676	744	819
	60	<b>BA75D4</b>	597	745	820	904
	70	<b>BA75D5</b>	626	781	861	948
	80	<b>BA75D6</b>	652	818	899	989
	90	<b>BA75D7</b>	677	875	963	1.060
	100	<b>BA75D8</b>	704	916	1.008	1.108
	120	<b>BA75D9</b>	772	1.008	1.108	1.219

Bodenstehende Unterschränke mit Sockel (Höhe 4 cm, Anthrazit-Farben).  
Auch mit ABS-Füßen erhältlich (Seite 214).  
Auch als wandhängende Modelle ohne Sockel (preisgleich) erhältlich.

Preisgruppen			
1	3	4	10
Laminat Materic	Farbig lackiert matt	Farbig lackiert Hochglanz und Silk	Holz Ausführungen furniert matt

Unterschränk mit 3 Auszügen.

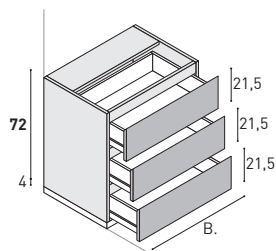

Sistema  
GOLA

T	B	Bestell-Nr.	1	3	4	10
<b>35</b>	25	<b>BA1810C</b>	604	702	757	818
	35	<b>BA1811C</b>	624	724	781	844
	50	<b>BA1812C</b>	675	801	866	938
	60	<b>BA1813C</b>	702	830	898	972
	70	<b>BA1814C</b>	733	867	939	1.017
	80	<b>BA1815C</b>	754	905	979	1.063
	90	<b>BA1816C</b>	774	938	1.016	1.100
	100	<b>BA1817C</b>	795	961	1.041	1.129
	120	<b>BA1818C</b>	849	1.050	1.139	1.238
<b>40</b>	25	<b>BA1820C</b>	604	702	757	818
	35	<b>BA1821C</b>	624	724	781	844
	50	<b>BA1822C</b>	675	801	866	938
	60	<b>BA1823C</b>	702	830	898	972
	70	<b>BA1824C</b>	733	867	939	1.017
	80	<b>BA1825C</b>	754	905	979	1.063
	90	<b>BA1826C</b>	774	938	1.016	1.100
	100	<b>BA1827C</b>	795	961	1.041	1.129
	120	<b>BA1828C</b>	849	1.050	1.139	1.238
<b>45,5</b>	25	<b>BA1830C</b>	634	739	797	861
	35	<b>BA1831C</b>	665	776	838	907
	50	<b>BA1832C</b>	728	835	904	978
	60	<b>BA1833C</b>	756	905	979	1.063
	70	<b>BA1834C</b>	786	941	1.020	1.107
	80	<b>BA1835C</b>	811	977	1.059	1.149
	90	<b>BA1836C</b>	836	1.034	1.122	1.219
	100	<b>BA1837C</b>	864	1.075	1.168	1.268
	120	<b>BA1838C</b>	931	1.168	1.268	1.379
<b>51</b>	25	<b>BA1840C</b>	634	739	797	861
	35	<b>BA1841C</b>	665	776	838	907
	50	<b>BA1842C</b>	728	835	904	978
	60	<b>BA1843C</b>	756	905	979	1.063
	70	<b>BA1844C</b>	786	941	1.020	1.107
	80	<b>BA1845C</b>	811	977	1.059	1.149
	90	<b>BA1846C</b>	836	1.034	1.122	1.219
	100	<b>BA1847C</b>	864	1.075	1.168	1.268
	120	<b>BA1848C</b>	931	1.168	1.268	1.379

Badmöbel-Programme  
YOUNG

**Bodenstehende Unterschränke mit Sockel (Höhe 4 cm, Anthrazit-Farben).**  
**Auch mit ABS-Füßen erhältlich (Seite 214).**  
**Auch als wandhängende Modelle ohne Sockel (preisgleich) erhältlich.**

Preisgruppen			
1	3	4	10
Laminat Materic	Farbig lackiert matt	Farbig lackiert Hochglanz und Silk	Holz Ausführungen furniert matt

Ausführung rechts

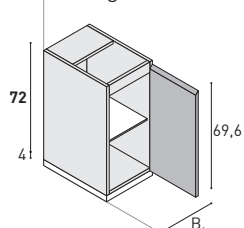

Unterschränk mit 1 Tür, 1 Glas-Einlegeboden (fix).  
 Türanschlag rechts oder links. Bei Bestellung angeben!



T	B	Bestell-Nr.	1	3	4	10
<b>35</b>	25	<b>BA73N1</b>	193	263	291	319
	35	<b>BA73N2</b>	212	316	348	383
	50	<b>BA73N3</b>	237	399	440	484
<b>40</b>	25	<b>BA71N1</b>	193	263	291	319
	35	<b>BA71N2</b>	212	316	348	383
	50	<b>BA71N3</b>	237	399	440	484
<b>45,5</b>	25	<b>BA74N1</b>	219	311	343	378
	35	<b>BA74N2</b>	247	347	382	421
	50	<b>BA74N3</b>	281	473	521	572
<b>51</b>	25	<b>BA75N1</b>	219	311	343	378
	35	<b>BA75N2</b>	247	347	382	421
	50	<b>BA75N3</b>	281	473	521	572

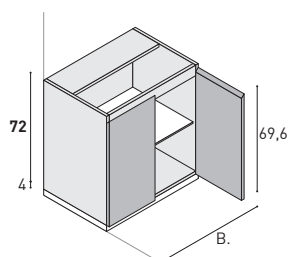

Unterschränk mit 2Türen, 1 Glas-Einlegeboden (fix, durchgehend).



T	B	Bestell-Nr.	1	3	4	10
<b>35</b>	50	<b>BA73M3</b>	252	402	443	487
	70	<b>BA73M5</b>	311	466	513	565
	100	<b>BA73M8</b>	357	627	691	762
<b>40</b>	50	<b>BA71M3</b>	252	402	443	487
	70	<b>BA71M5</b>	311	466	513	565
	100	<b>BA71M8</b>	357	627	691	762
<b>45,5</b>	50	<b>BA74M3</b>	293	483	532	586
	70	<b>BA74M5</b>	362	548	603	665
	100	<b>BA74M8</b>	429	745	820	904
<b>51</b>	50	<b>BA75M3</b>	293	483	532	586
	70	<b>BA75M5</b>	362	548	603	665
	100	<b>BA75M8</b>	429	745	820	904

Bodenstehende Unterschränke mit Sockel (Höhe 4 cm, Anthrazit-Farben).  
 Auch mit ABS-Füßen erhältlich (Seite 214).  
 Auch als wandhängende Modelle ohne Sockel (preisgleich) erhältlich.

Preisgruppen			
1	3	4	10
Laminat Materic	Farbig lackiert matt	Farbig lackiert Hochglanz und Silk	Holz Ausführungen furniert matt

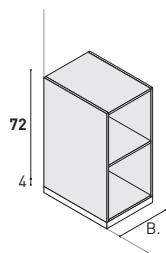

Offenes Element mit 1 Holz-Einlegeboden (fix), in Verbindung mit Waschtisch-Unterschränken und Unterschränken.

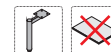

▲ Breite auf Maß (Mind. 20 cm - Max. 60 cm)

Hinweis: NICHT geeignet für Abdeckplatte St.18 mm mit Kante mit 30° Gehrung.

T	B	Bestell-Nr.	1	3	4	10
<b>35</b>	25	<b>BG711</b>	252	467	560	616
	35	<b>BG712</b>	262	531	636	700
	< ▲ >	<b>BG714</b>	315	636	764	841
<b>40</b>	25	<b>BG721</b>	252	467	560	616
	35	<b>BG722</b>	262	531	636	700
	< ▲ >	<b>BG724</b>	315	636	764	841
<b>45,5</b>	25	<b>BG731</b>	270	538	646	712
	35	<b>BG732</b>	301	575	690	759
	< ▲ >	<b>BG734</b>	361	690	828	911
<b>51</b>	25	<b>BG741</b>	270	538	646	712
	35	<b>BG742</b>	301	575	690	759
	< ▲ >	<b>BG744</b>	361	690	828	911

Ausführung rechts

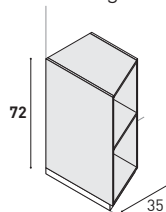

Offenes Element 1,2cm dicken, für Anschluss an verschiedene Tiefen, 1 Holz-Einlegeboden (fix)



Ausführung rechts oder links. Bei Bestellung angeben!

Hinweis: NICHT geeignet für Abdeckplatte St.18 mm mit Kante mit 30° Gehrung.

T	B	Bestell-Nr.	1	3	4	10
<b>35/21</b>	35	<b>BTG7M2</b>	301	575	690	759
<b>45,5/35</b>	35	<b>BTG7M3</b>	301	575	690	759
<b>51/35</b>	35	<b>BTG7M4</b>	301	575	690	759
<b>51/40</b>	35	<b>BTG7M5</b>	301	575	690	759



Bodenstehende Unterschranke mit Sockel (Höhe 4 cm, Anthrazit-Farben).  
Auch mit ABS-Füßen erhältlich (Seite 214).

Preisgruppen

1	3	4	10
Laminat Materic	Farbig lackiert matt	Farbig lackiert Hochglanz und Silk	Holz Ausführungen furniert matt

Waschtisch-Unterschrank mit 2 Auszügen.

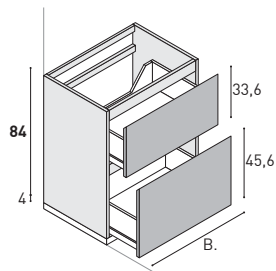
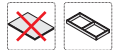

\* Bei Waschtisch-Unterschrank Tiefe 40 cm und einem fugenlosen Waschtisch ist die vordere Korpusstrebe aus Metall.

T	B	Bestell-Nr.	1	3	4	10
<b>35</b>	60	<b>BL83D4</b>	611	813	896	986
	70	<b>BL83D5</b>	618	823	906	996
	80	<b>BL83D6</b>	626	833	917	1.009
	90	<b>BL83D7</b>	701	932	1.026	1.129
	100	<b>BL83D8</b>	736	977	1.075	1.184
	120	<b>BL83D9</b>	774	1.085	1.196	1.283
<b>40*</b>	60	<b>BL81D4</b>	611	813	896	986
	70	<b>BL81D5</b>	618	823	906	996
	80	<b>BL81D6</b>	626	833	917	1.009
	90	<b>BL81D7</b>	701	932	1.026	1.129
	100	<b>BL81D8</b>	736	977	1.075	1.184
	120	<b>BL81D9</b>	774	1.085	1.196	1.283
<b>45,5</b>	60	<b>BL84D4</b>	677	858	945	1.040
	70	<b>BL84D5</b>	718	901	993	1.092
	80	<b>BL84D6</b>	744	949	1.044	1.149
	90	<b>BL84D7</b>	789	988	1.088	1.198
	100	<b>BL84D8</b>	850	1.027	1.130	1.243
	120	<b>BL84D9</b>	905	1.138	1.249	1.338
<b>51</b>	60	<b>BL85D4</b>	677	858	945	1.040
	70	<b>BL85D5</b>	718	901	993	1.092
	80	<b>BL85D6</b>	744	949	1.044	1.149
	90	<b>BL85D7</b>	789	988	1.088	1.198
	100	<b>BL85D8</b>	850	1.027	1.130	1.243
	120	<b>BL85D9</b>	905	1.138	1.249	1.338

Waschtisch-Unterschrank mit 3 Auszügen.

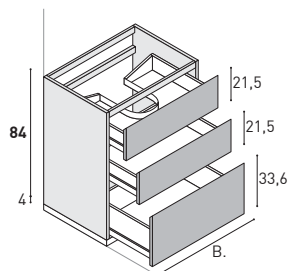
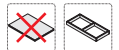

\* Bei Waschtisch-Unterschrank Tiefe 40 cm und einem fugenlosen Waschtisch ist die vordere Korpusstrebe aus Metall.

T	B	Bestell-Nr.	1	3	4	10
<b>35</b>	60	<b>BL1910C</b>	770	973	1.055	1.146
	70	<b>BL1911C</b>	777	983	1.065	1.155
	80	<b>BL1912C</b>	786	993	1.076	1.169
	90	<b>BL1913C</b>	861	1.092	1.185	1.289
	100	<b>BL1914C</b>	896	1.137	1.235	1.344
	120	<b>BL1915C</b>	933	1.245	1.356	1.443
<b>40</b>	60	<b>BL1920C</b>	770	973	1.055	1.146
	70	<b>BL1921C</b>	777	983	1.065	1.155
	80	<b>BL1922C</b>	786	993	1.076	1.169
	90	<b>BL1923C</b>	861	1.092	1.185	1.289
	100	<b>BL1924C</b>	896	1.137	1.235	1.344
	120	<b>BL1925C</b>	933	1.245	1.356	1.443
<b>45,5</b>	60	<b>BL1930C</b>	836	1.018	1.105	1.199
	70	<b>BL1931C</b>	877	1.061	1.152	1.251
	80	<b>BL1932C</b>	904	1.108	1.204	1.308
	90	<b>BL1933C</b>	949	1.148	1.248	1.358
	100	<b>BL1934C</b>	1.009	1.186	1.290	1.403
	120	<b>BL1935C</b>	1.064	1.297	1.408	1.498
<b>51</b>	60	<b>BL1940C</b>	836	1.018	1.105	1.199
	70	<b>BL1941C</b>	877	1.061	1.152	1.251
	80	<b>BL1942C</b>	904	1.108	1.204	1.308
	90	<b>BL1943C</b>	949	1.148	1.248	1.358
	100	<b>BL1944C</b>	1.009	1.186	1.290	1.403
	120	<b>BL1945C</b>	1.064	1.297	1.408	1.498

Bodenstehende Unterschränke mit Sockel (Höhe 4 cm, Anthrazit-Farben).  
Auch mit ABS-Füßen erhältlich (Seite 214).

Preisgruppen			
1	3	4	10
Laminat Materic	Farbig lackiert matt	Farbig lackiert Hochglanz und Silk	Holz Ausführungen furniert matt

Waschtisch-Unterschrank mit 3 Auszügen.

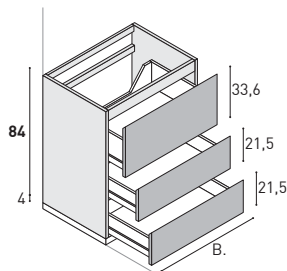

T	B	Bestell-Nr.	1	3	4	10
<b>35</b>	60	<b>BL83C4</b>	770	973	1.055	1.146
	70	<b>BL83C5</b>	777	983	1.065	1.155
	80	<b>BL83C6</b>	786	993	1.076	1.169
	90	<b>BL83C7</b>	861	1.092	1.185	1.289
	100	<b>BL83C8</b>	896	1.137	1.235	1.344
	120	<b>BL83C9</b>	933	1.245	1.356	1.443
<b>40*</b>	60	<b>BL81C4</b>	770	973	1.055	1.146
	70	<b>BL81C5</b>	777	983	1.065	1.155
	80	<b>BL81C6</b>	786	993	1.076	1.169
	90	<b>BL81C7</b>	861	1.092	1.185	1.289
	100	<b>BL81C8</b>	896	1.137	1.235	1.344
	120	<b>BL81C9</b>	933	1.245	1.356	1.443
<b>45,5</b>	60	<b>BL84C4</b>	836	1.018	1.105	1.199
	70	<b>BL84C5</b>	877	1.061	1.152	1.251
	80	<b>BL84C6</b>	904	1.108	1.204	1.308
	90	<b>BL84C7</b>	949	1.148	1.248	1.358
	100	<b>BL84C8</b>	1.009	1.186	1.290	1.403
	120	<b>BL84C9</b>	1.064	1.297	1.408	1.498
<b>51</b>	60	<b>BL85C4</b>	836	1.018	1.105	1.199
	70	<b>BL85C5</b>	877	1.061	1.152	1.251
	80	<b>BL85C6</b>	904	1.108	1.204	1.308
	90	<b>BL85C7</b>	949	1.148	1.248	1.358
	100	<b>BL85C8</b>	1.009	1.186	1.290	1.403
	120	<b>BL85C9</b>	1.064	1.297	1.408	1.498

\* Bei Waschtisch-Unterschränken Tiefe 40 cm und einem fugenlosen Waschtisch ist die vordere Korpusstrebe aus Metall.

Waschtisch-Unterschrank mit 2 Türen, 1 Glas-Einlegeboden (fix, durchgehend).

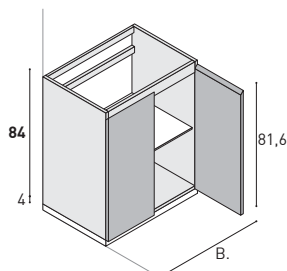

\* Bei Waschtisch-Unterschränken Tiefe 40 cm und einem fugenlosen Waschtisch ist die vordere Korpusstrebe aus Metall.

T	B	Bestell-Nr.	1	3	4	10
<b>35</b>	70	<b>BL83M5</b>	442	630	692	763
	100	<b>BL83M8</b>	524	730	802	883
<b>40*</b>	70	<b>BL81M5</b>	442	630	692	763
	100	<b>BL81M8</b>	524	730	802	883
<b>45,5</b>	70	<b>BL84M5</b>	479	684	753	828
	100	<b>BL84M8</b>	569	792	872	960
<b>51</b>	70	<b>BL85M5</b>	479	684	753	828
	100	<b>BL85M8</b>	569	792	872	960

**Bodenstehende Unterschranke mit Sockel (Höhe 4 cm, Anthrazit-Farben).  
Auch mit ABS-Füßen erhältlich (Seite 214).**

Preisgruppen

1	3	4	10
Laminat Materic	Farbig lackiert matt	Farbig lackiert Hochglanz und Silk	Holz Ausführungen furniert matt

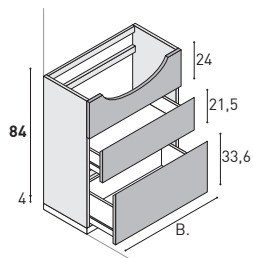

Waschtisch-Unterschrank für Halbeinbau-Waschtische mit 1 festen Frontblende, 2 Auszügen.

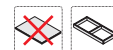

T	B	Bestell-Nr.	1	3	4	10
<b>35</b>	70	<b>BS83C5</b>	635	818	880	950
	80	<b>BS83C6</b>	648	830	907	971
	90	<b>BS83C7</b>	663	856	949	999
	100	<b>BS83C8</b>	702	905	974	1.049
	120	<b>BS83C9</b>	754	993	1.021	1.125
<b>40</b>	70	<b>BS84C5</b>	635	818	880	950
	80	<b>BS84C6</b>	648	830	907	971
	90	<b>BS84C7</b>	663	856	949	999
	100	<b>BS84C8</b>	702	905	974	1.049
	120	<b>BS84C9</b>	754	993	1.021	1.125

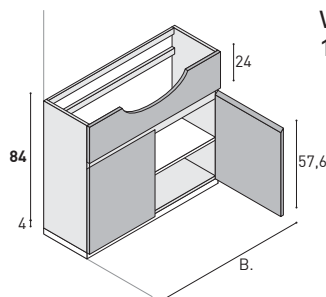

Waschtisch-Unterschrank für Halbeinbau-Waschtische mit 1 Frontblende fix, 2 Türen, 1 Glas-Einlegeboden (fix, durchgehende)



T	B	Bestell-Nr.	1	3	4	10
<b>35</b>	70	<b>BS83M4</b>	437	620	682	752
	80	<b>BS83M5</b>	437	620	682	752
	100	<b>BS83M8</b>	482	685	754	829
<b>40</b>	70	<b>BS84M4</b>	437	682	752	827
	80	<b>BS84M5</b>	437	682	752	827
	100	<b>BS84M8</b>	482	754	829	912

Ausführung links

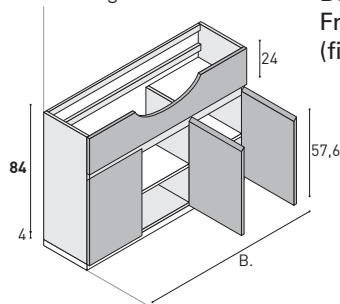

Bodenstehender Waschtisch-Unterschrank für Halbeinbau-Waschtische mit 1 festen Frontblende, 3Türen, 1 Glas-Einlegeboden (fix, durchgehend), 1 Glas-Einlegeboden (fix) in der rechten Tür.



T	B	Bestell-Nr.	1	3	4	10
<b>35</b>	100	<b>BS83P8</b>	543	773	851	937
	120	<b>BS83P9</b>	614	872	960	1.056
<b>40</b>	100	<b>BS84P8</b>	543	851	937	1.031
	120	<b>BS84P9</b>	614	957	1.053	1.160

Bodenstehende Unterschränke mit Sockel (Höhe 4 cm, Anthrazit-Farben).  
Auch mit ABS-Füßen erhältlich (Seite 214).

Preisgruppen			
1	3	4	10
Laminat Materic	Farbig lackiert matt	Farbig lackiert Hochglanz und Silk	Holz Ausführungen furniert matt

Unterschränk mit 2 Auszügen.

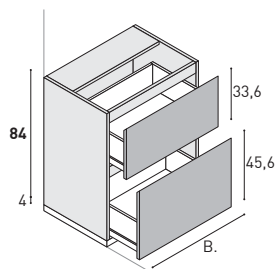

T	B	Bestell-Nr.	1	3	4	10
<b>35</b>	25	<b>BA83D1</b>	467	620	682	752
	35	<b>BA83D2</b>	492	654	721	794
	50	<b>BA83D3</b>	556	741	816	897
	60	<b>BA83D4</b>	582	778	856	941
	70	<b>BA83D5</b>	612	816	897	987
	80	<b>BA83D6</b>	654	872	960	1.056
	90	<b>BA83D7</b>	674	894	984	1.082
	100	<b>BA83D8</b>	708	941	1.036	1.140
	120	<b>BA83D9</b>	744	1.041	1.144	1.258
<b>40</b>	25	<b>BA81D1</b>	467	620	682	752
	35	<b>BA81D2</b>	492	654	721	794
	50	<b>BA81D3</b>	556	741	816	897
	60	<b>BA81D4</b>	582	778	856	941
	70	<b>BA81D5</b>	612	816	897	987
	80	<b>BA81D6</b>	654	872	960	1.056
	90	<b>BA81D7</b>	674	894	984	1.082
	100	<b>BA81D8</b>	708	941	1.036	1.140
	120	<b>BA81D9</b>	744	1.041	1.144	1.258
<b>45,5</b>	25	<b>BA84D1</b>	516	688	756	833
	35	<b>BA84D2</b>	543	722	795	875
	50	<b>BA84D3</b>	613	805	885	975
	60	<b>BA84D4</b>	657	844	930	1.023
	70	<b>BA84D5</b>	678	887	976	1.074
	80	<b>BA84D6</b>	708	935	1.029	1.132
	90	<b>BA84D7</b>	741	975	1.073	1.180
	100	<b>BA84D8</b>	757	1.017	1.119	1.231
	120	<b>BA84D9</b>	816	1.117	1.228	1.351
<b>51</b>	25	<b>BA85D1</b>	516	688	756	833
	35	<b>BA85D2</b>	543	722	795	875
	50	<b>BA85D3</b>	613	805	885	975
	60	<b>BA85D4</b>	657	844	930	1.023
	70	<b>BA85D5</b>	678	887	976	1.074
	80	<b>BA85D6</b>	708	935	1.029	1.132
	90	<b>BA85D7</b>	741	975	1.073	1.180
	100	<b>BA85D8</b>	757	1.017	1.119	1.231
	120	<b>BA85D9</b>	816	1.117	1.228	1.351

Bodenstehende Unterschränke mit Sockel (Höhe 4 cm, Anthrazit-Farben).  
Auch mit ABS-Füßen erhältlich (Seite 214).

Preisgruppen			
1	3	4	10
Laminat Materic	Farbig lackiert matt	Farbig lackiert Hochglanz und Silk	Holz Ausführungen furniert matt

Unterschrank mit 3 Auszügen.

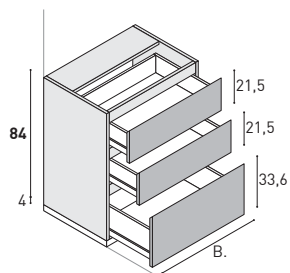

T	B	Bestell-Nr.	1	3	4	10
<b>35</b>	25	<b>BA1910C</b>	626	779	842	911
	35	<b>BA1911C</b>	652	813	880	953
	50	<b>BA1912C</b>	715	900	975	1.056
	60	<b>BA1913C</b>	742	938	1.016	1.100
	70	<b>BA1914C</b>	772	975	1.056	1.147
	80	<b>BA1915C</b>	813	1.031	1.119	1.216
	90	<b>BA1916C</b>	833	1.053	1.143	1.241
	100	<b>BA1917C</b>	867	1.100	1.195	1.300
<b>40</b>	120	<b>BA1918C</b>	904	1.201	1.304	1.417
	25	<b>BA1920C</b>	626	779	842	911
	35	<b>BA1921C</b>	652	813	880	953
	50	<b>BA1922C</b>	715	900	975	1.056
	60	<b>BA1923C</b>	742	938	1.016	1.100
	70	<b>BA1924C</b>	772	975	1.056	1.147
	80	<b>BA1925C</b>	813	1.031	1.119	1.216
	90	<b>BA1926C</b>	833	1.053	1.143	1.241
<b>45,5</b>	100	<b>BA1927C</b>	867	1.100	1.195	1.300
	120	<b>BA1928C</b>	904	1.201	1.304	1.417
	25	<b>BA1930C</b>	676	847	916	993
	35	<b>BA1931C</b>	702	882	954	1.034
	50	<b>BA1932C</b>	773	964	1.044	1.135
	60	<b>BA1933C</b>	817	1.004	1.089	1.183
	70	<b>BA1934C</b>	838	1.047	1.136	1.234
	80	<b>BA1935C</b>	867	1.095	1.188	1.292
<b>51</b>	90	<b>BA1936C</b>	900	1.135	1.232	1.339
	100	<b>BA1937C</b>	917	1.176	1.279	1.391
	120	<b>BA1938C</b>	975	1.276	1.388	1.511
	25	<b>BA1940C</b>	676	847	916	993
	35	<b>BA1941C</b>	702	882	954	1.034
	50	<b>BA1942C</b>	773	964	1.044	1.135
	60	<b>BA1943C</b>	817	1.004	1.089	1.183
	70	<b>BA1944C</b>	838	1.047	1.136	1.234
<b>51</b>	80	<b>BA1945C</b>	867	1.095	1.188	1.292
	90	<b>BA1946C</b>	900	1.135	1.232	1.339
	100	<b>BA1947C</b>	917	1.176	1.279	1.391
	120	<b>BA1948C</b>	975	1.276	1.388	1.511

Bodenstehende Unterschränke mit Sockel (Höhe 4 cm, Anthrazit-Farben).  
Auch mit ABS-Füßen erhältlich (Seite 214).

Preisgruppen			
1	3	4	10
Laminat Materic	Farbig lackiert matt	Farbig lackiert Hochglanz und Silk	Holz Ausführungen furniert matt

Unterschränk mit 3 Auszügen.

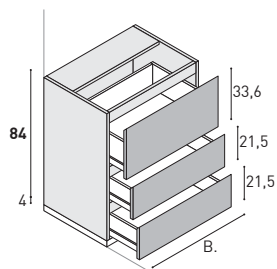

T	B	Bestell-Nr.	1	3	4	10
<b>35</b>	25	<b>BA83C1</b>	626	779	842	911
	35	<b>BA83C2</b>	652	813	880	953
	50	<b>BA83C3</b>	715	900	975	1.056
	60	<b>BA83C4</b>	742	938	1.016	1.100
	70	<b>BA83C5</b>	772	975	1.056	1.147
	80	<b>BA83C6</b>	813	1.031	1.119	1.216
	90	<b>BA83C7</b>	833	1.053	1.143	1.241
	100	<b>BA83C8</b>	867	1.100	1.195	1.300
	120	<b>BA83C9</b>	904	1.201	1.304	1.417
<b>40</b>	25	<b>BA81C1</b>	626	779	842	911
	35	<b>BA81C2</b>	652	813	880	953
	50	<b>BA81C3</b>	715	900	975	1.056
	60	<b>BA81C4</b>	742	938	1.016	1.100
	70	<b>BA81C5</b>	772	975	1.056	1.147
	80	<b>BA81C6</b>	813	1.031	1.119	1.216
	90	<b>BA81C7</b>	833	1.053	1.143	1.241
	100	<b>BA81C8</b>	867	1.100	1.195	1.300
	120	<b>BA81C9</b>	904	1.201	1.304	1.417
<b>45,5</b>	25	<b>BA84C1</b>	676	847	916	993
	35	<b>BA84C2</b>	702	882	954	1.034
	50	<b>BA84C3</b>	773	964	1.044	1.135
	60	<b>BA84C4</b>	817	1.004	1.089	1.183
	70	<b>BA84C5</b>	838	1.047	1.136	1.234
	80	<b>BA84C6</b>	867	1.095	1.188	1.292
	90	<b>BA84C7</b>	900	1.135	1.232	1.339
	100	<b>BA84C8</b>	917	1.176	1.279	1.391
	120	<b>BA84C9</b>	975	1.276	1.388	1.511
<b>51</b>	25	<b>BA85C1</b>	676	847	916	993
	35	<b>BA85C2</b>	702	882	954	1.034
	50	<b>BA85C3</b>	773	964	1.044	1.135
	60	<b>BA85C4</b>	817	1.004	1.089	1.183
	70	<b>BA85C5</b>	838	1.047	1.136	1.234
	80	<b>BA85C6</b>	867	1.095	1.188	1.292
	90	<b>BA85C7</b>	900	1.135	1.232	1.339
	100	<b>BA85C8</b>	917	1.176	1.279	1.391
	120	<b>BA85C9</b>	975	1.276	1.388	1.511

Bodenstehende Unterschränke mit Sockel (Höhe 4 cm, Anthrazit-Farben).  
Auch mit ABS-Füßen erhältlich (Seite 214).

Preisgruppen			
1	3	4	10
Laminat Materic	Farbig lackiert matt	Farbig lackiert Hochglanz und Silk	Holz Ausführungen furniert matt

Ausführung rechts

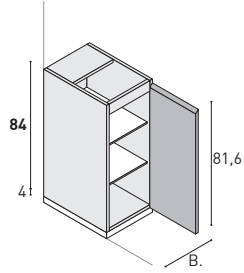

Bodenstehender Unterschrank mit 1 Tür, 2 Glas-Einlegeböden (fix).  
Türanschlag rechts oder links. Bei Bestellung angeben!



T	B	Bestell-Nr.	1	3	4	10
<b>35</b>	25	<b>BA83N1</b>	222	306	337	371
	35	<b>BA83N2</b>	241	355	390	429
	50	<b>BA83N3</b>	292	409	449	494
<b>40</b>	25	<b>BA81N1</b>	222	306	337	371
	35	<b>BA81N2</b>	241	355	390	429
	50	<b>BA81N3</b>	292	409	449	494
<b>45,5</b>	25	<b>BA84N1</b>	266	374	413	455
	35	<b>BA84N2</b>	290	429	473	521
	50	<b>BA84N3</b>	346	486	534	588
<b>51</b>	25	<b>BA85N1</b>	266	374	413	455
	35	<b>BA85N2</b>	290	429	473	521
	50	<b>BA85N3</b>	346	486	534	588

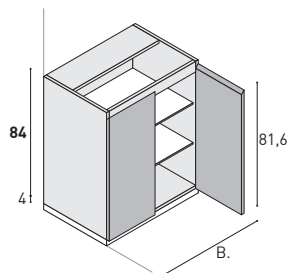

Bodenstehender Unterschrank mit 2 Türen, 2 Glas-Einlegeböden (fix, durchgehend).



T	B	Bestell-Nr.	1	3	4	10
<b>35</b>	50	<b>BA83M3</b>	313	465	511	563
	70	<b>BA83M5</b>	362	556	612	674
	100	<b>BA83M8</b>	451	676	744	819
<b>40</b>	50	<b>BA81M3</b>	313	465	511	563
	70	<b>BA81M5</b>	362	556	612	674
	100	<b>BA81M8</b>	451	676	744	819
<b>45,5</b>	50	<b>BA84M3</b>	371	554	610	670
	70	<b>BA84M5</b>	436	669	737	811
	100	<b>BA84M8</b>	524	776	853	939
<b>51</b>	50	<b>BA85M3</b>	371	554	610	670
	70	<b>BA85M5</b>	436	669	737	811
	100	<b>BA85M8</b>	524	776	853	939

Bodenstehende Unterschränke mit Sockel (Höhe 4 cm, Anthrazit-Farben).  
Auch mit ABS-Füßen erhältlich (Seite 214).

Preisgruppen			
1	3	4	10
Laminat Materic	Farbig lackiert matt	Farbig lackiert Hochglanz und Silk	Holz Ausführungen furniert matt

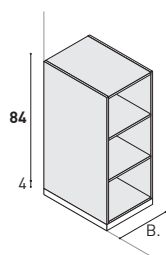

Offenes Element mit 2 Holz-Einlegeböden (fix), in Verbindung mit Waschtisch-Unterschränken und Unterschränken.



▲ Breite auf Maß (Mind. 20 cm - Max. 60 cm)

Hinweis: NICHT geeignet für Abdeckplatte St.18 mm mit Kante mit 30° Gehrung.

T	B	Bestell-Nr.	1	3	4	10
<b>35</b>	25	<b>BG811</b>	275	483	580	638
	35	<b>BG812</b>	294	543	652	717
	< ▲ >	<b>BG814</b>	354	652	781	861
<b>40</b>	25	<b>BG821</b>	275	483	580	638
	35	<b>BG822</b>	294	543	652	717
	< ▲ >	<b>BG824</b>	354	652	781	861
<b>45,5</b>	25	<b>BG831</b>	318	587	704	776
	35	<b>BG832</b>	343	618	741	816
	< ▲ >	<b>BG834</b>	412	741	889	978
<b>51</b>	25	<b>BG841</b>	318	587	704	776
	35	<b>BG842</b>	343	618	741	816
	< ▲ >	<b>BG844</b>	412	741	889	978

Ausführung rechts

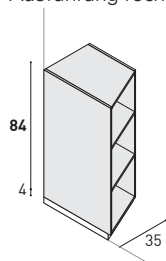

Offenes Element 1,2 cm dicken, für Anschluss an verschiedene Tiefen, 2 Holz-Einlegeböden (fix)



Ausführung rechts oder links. Bei Bestellung angeben!

Hinweis: NICHT geeignet für Abdeckplatte St.18 mm mit Kante mit 30° Gehrung.

T	B	Bestell-Nr.	1	3	4	10
<b>35/21</b>	35	<b>BTG8M2</b>	343	618	741	816
<b>45,5/35</b>	35	<b>BTG8M3</b>	343	618	741	816
<b>51/35</b>	35	<b>BTG8M4</b>	343	618	741	816
<b>51/40</b>	35	<b>BTG8M5</b>	343	618	741	816



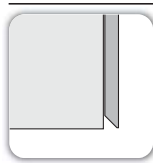

Lieferbar auch für LE CORNICI Grifflos

Viele weitere (serienunabhängige) Ergänzungsschränke finden Sie im entsprechenden Kapitel ab Seite 181.

Preisgruppen			
1	3	4	10
Laminat Materic	Farbig lackiert matt	Farbig lackiert Hochglanz und Silk	Holz Ausführungen furniert matt

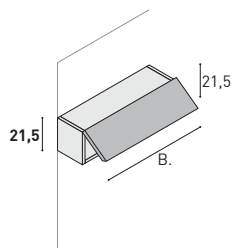

Oberschrank mit 1 Klapptür.  
Senkrechte Innenwand nur bei Breiten 100 und 120 cm.

T	B	Bestell-Nr.	1	3	4	10
<b>21</b>	50	<b>PE22W3</b>	292	343	378	415
	60	<b>PE643</b>	299	348	383	422
	70	<b>PE644</b>	305	356	391	431
	80	<b>PE645</b>	318	373	412	454
	90	<b>PE646</b>	326	381	420	461
	100	<b>PE647</b>	340	398	438	483
	120	<b>PE648</b>	356	415	458	504

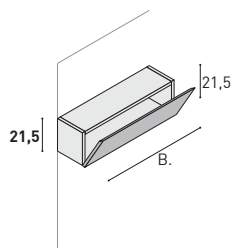

Oberschrank mit 1 Kipptür.  
Senkrechte Innenwand nur bei Breiten 100 und 120 cm.

T	B	Bestell-Nr.	1	3	4	10
<b>21</b>	50	<b>PE652</b>	299	349	385	425
	60	<b>PE653</b>	305	355	390	429
	70	<b>PE654</b>	311	362	399	440
	80	<b>PE655</b>	327	382	421	462
	90	<b>PE656</b>	335	390	429	473
	100	<b>PE657</b>	349	406	447	492
	120	<b>PE658</b>	365	425	468	515

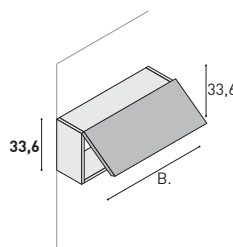

Oberschrank mit 1 Klapptür.  
Senkrechte Innenwand nur bei Breiten 100 und 120 cm.

T	B	Bestell-Nr.	1	3	4	10
<b>21</b>	50	<b>PE32W3</b>	319	374	413	455
	60	<b>PE32W4</b>	326	381	420	461
	70	<b>PE32W5</b>	333	389	428	472
	80	<b>PE32W6</b>	346	405	446	491
	90	<b>PE32W7</b>	355	414	457	502
	100	<b>PE640</b>	369	431	475	523
	120	<b>PE32W9</b>	382	447	492	542

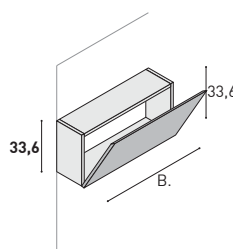

Oberschrank mit 1 Kipptür.  
Senkrechte Innenwand nur bei Breiten 100 und 120 cm.



T	B	Bestell-Nr.	1	3	4	10
<b>21</b>	50	<b>PE660</b>	326	381	420	461
	60	<b>PE661</b>	333	388	427	470
	70	<b>PE662</b>	339	395	435	478
	80	<b>PE663</b>	355	414	457	502
	90	<b>PE664</b>	363	423	467	514
	100	<b>PE665</b>	378	440	484	533
	120	<b>PE666</b>	391	457	502	554

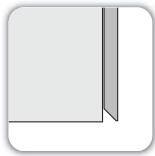

Lieferbar auch für LE CORNICI Grifflos

Viele weitere (serienunabhängige) Ergänzungsschränke finden Sie im entsprechenden Kapitel ab Seite 181.

Preisgruppen			
1	3	4	10
Laminat Materic	Farbig lackiert matt	Farbig lackiert Hochglanz und Silk	Holz Ausführungen furniert matt

Ausführung rechts

Oberschrank mit 1 Tür, 1 Glas-Einlegeboden (fix).  
Türanschlag rechts oder links. Bei Bestellung angeben!

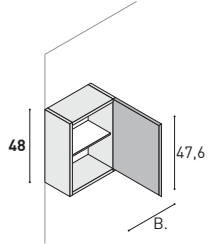

T	B	Bestell-Nr.	1	3	4	10
<b>21</b>	25	<b>PE42N1</b>	208	237	261	288
	35	<b>PE42N2</b>	227	290	318	350
	50	<b>PE42N3</b>	248	345	379	417

Oberschrank mit 2 Türen, 1 Glas-Einlegeboden (fix, durchgehend).

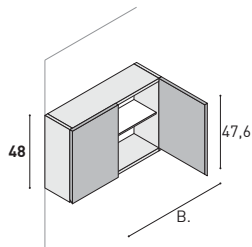

T	B	Bestell-Nr.	1	3	4	10
<b>21</b>	50	<b>PE42M3</b>	266	333	366	403
	70	<b>PE42M5</b>	304	413	455	501

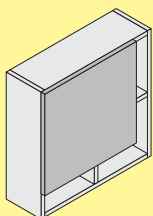

Viele weitere (serienunabhängige) Ergänzungsschränke finden Sie im entsprechenden Kapitel ab Seite 181.

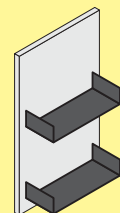

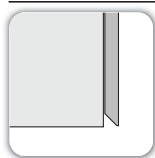

Lieferbar auch für LE CORNICI Grifflos

Viele weitere (serienunabhängige) Ergänzungsschränke finden Sie im entsprechenden Kapitel ab Seite 181.

Preisgruppen			
1	3	4	10
Laminat Materic	Farbig lackiert matt	Farbig lackiert Hochglanz und Silk	Holz Ausführungen furniert matt

Ausführung rechts

Oberschrank mit 1 Tür, 1 Glas-Einlegeboden (fix).  
Türanschlag rechts oder links. Bei Bestellung angeben!

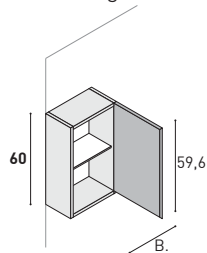

T	B	Bestell-Nr.	1	3	4	10
<b>21</b>	25	<b>PE200</b>	216	251	277	305
	35	<b>PE202</b>	234	302	333	366
	50	<b>PE204</b>	263	363	401	442

Oberschrank mit 2 Türen, 1 Glas-Einlegeboden (fix, durchgehend).

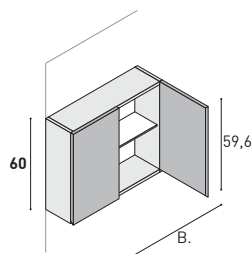

T	B	Bestell-Nr.	1	3	4	10
<b>21</b>	50	<b>PE62M3</b>	293	349	385	425
	70	<b>PE62M5</b>	323	425	468	515



Set mit 2 LED-Innenbeleuchtungen, mit Bewegungssensor (12 Volt - 4000°K - 9,6 Watt/ml)

**MG105** € 286 Jedes Fach

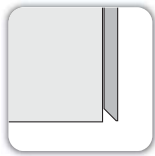

Lieferbar auch für LE CORNICI Grifflos

Viele weitere (serienunabhängige) Ergänzungsschränke finden Sie im entsprechenden Kapitel ab Seite 181.

Preisgruppen

	1	3	4	10
	Laminat Materic	Farbig lackiert matt	Farbig lackiert Hochglanz und Silk	Holz Ausführungen furniert matt

Ausführung rechts

Oberschrank mit 1 Tür, 2 Glas-Einlegeböden (fix).  
Türanschlag rechts oder links. Bei Bestellung angeben!

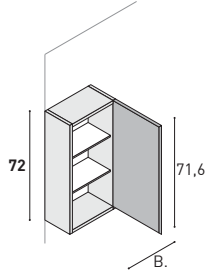

T	B	Bestell-Nr.	1	3	4	10
<b>21</b>	25	PE72N1	233	292	322	355
	35	PE72N2	253	337	371	409
	50	PE72N3	280	391	431	475
<b>35</b>	25	PE73N1	266	333	366	403
	35	PE73N2	282	377	414	457
	50	PE73N3	312	431	475	523

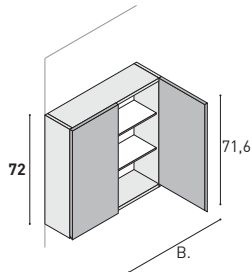

Oberschrank mit 2 Türen, 2 Glas-Einlegeböden (fix, durchgehend).



T	B	Bestell-Nr.	1	3	4	10
<b>21</b>	50	PE72M3	330	428	472	519
	70	PE72M5	350	472	519	571
<b>35</b>	50	PE73M3	362	478	526	580
	70	PE73M5	380	513	565	622

Ausführung rechts

Oberschrank mit 2 Türen, 1 Holz-Einlegeboden (fix).  
Türanschlag rechts oder links. Bei Bestellung angeben!

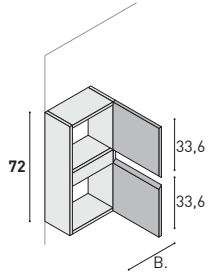

T	B	Bestell-Nr.	1	3	4	10
<b>21</b>	35	PE114	310	380	418	460
	50	PE116	339	437	482	531
<b>35</b>	35	PE73D1	372	443	487	537
	50	PE73D2	401	501	553	609

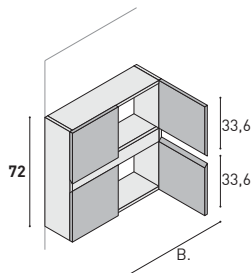

Oberschrank mit 4 Türen, 1 Holz-Einlegeboden (fix).

T	B	Bestell-Nr.	1	3	4	10
<b>21</b>	50	PE72E3	446	565	622	685
	70	PE128	476	618	680	748
<b>35</b>	50	PE73E3	492	614	677	745
	70	PE73E5	524	680	748	824

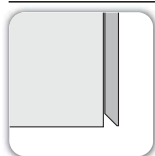

Lieferbar auch für LE CORNICI Grifflos

Viele weitere (serienunabhängige) Ergänzungsschränke finden Sie im entsprechenden Kapitel ab Seite 181.

Preisgruppen

1	3	4	10
Laminat Materic	Farbig lackiert matt	Farbig lackiert Hochglanz und Silk	Holz Ausführungen furniert matt

Ausführung rechts

Oberschrank mit 1 offenem Fach und 1 Tür H.47,6.  
Türanschlag rechts oder links. Bei Bestellung angeben!

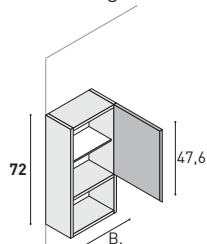

Wichtiger Hinweis:

Für Korpus Laminat Materic PG1 kombiniert mit lackierten Fronten Aufpreis MGA11 € 116  
Bei allen weiteren Fronten-Kombinationen aus zwei verschiedenen PG gilt der Preis der höheren PG.

T	B	Bestell-Nr.	1	3	4	10
<b>21</b>	25	<b>PE221</b>	291	412	451	498
	35	<b>PE222</b>	329	427	519	571
	50	<b>PE223</b>	382	470	627	691
<b>35</b>	25	<b>PE236</b>	347	465	607	668
	35	<b>PE237</b>	394	479	691	762
	50	<b>PE238</b>	466	526	829	912

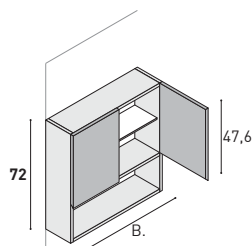

Oberschrank mit 1 offenem Fach und 2 Türen H.47,6.



Wichtiger Hinweis:

Für Korpus Laminat Materic PG1 kombiniert mit lackierten Fronten Aufpreis MGA12 € 180  
Bei allen weiteren Fronten-Kombinationen aus zwei verschiedenen PG gilt der Preis der höheren PG.

T	B	Bestell-Nr.	1	3	4	10
<b>21</b>	50	<b>PE224</b>	445	537	675	742
	70	<b>PE225</b>	445	537	675	742
<b>35</b>	50	<b>PE239</b>	528	593	876	964
	70	<b>PE240</b>	602	674	1.043	1.148



Set mit 2 LED-Innenbeleuchtungen, mit Bewegungssensor (12 Volt - 4000°K - 9,6 Watt/ml)

**MG105** € 286 Jedes Fach

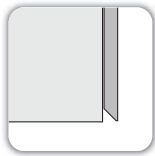

Lieferbar auch für LE CORNICI Grifflos

Viele weitere (serienunabhängige) Ergänzungsschränke finden Sie im entsprechenden Kapitel ab Seite 181.

Preisgruppen			
1	3	4	10
Laminat Materic	Farbig lackiert matt	Farbig lackiert Hochglanz und Silk	Holz Ausführungen furniert matt

Ausführung rechts

Oberschrank mit 1 Tür, 2 Glas-Einlegeböden (fix).  
Türanschlag rechts oder links. Bei Bestellung angeben!

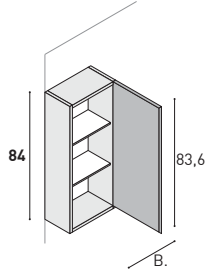

T	B	Bestell-Nr.	1	3	4	10
<b>21</b>	25	PE406	241	330	363	401
	35	PE411	268	373	412	454
	50	PE418	308	421	462	510
<b>35</b>	25	PE83N1	280	379	417	459
	35	PE83N2	308	421	462	510
	50	PE83N3	348	468	515	568

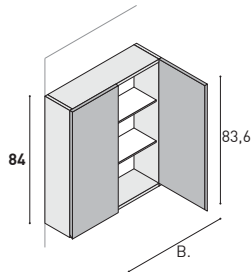

Oberschrank mit 2 Türen, 2 Glas-Einlegeböden (fix, durchgehend).



T	B	Bestell-Nr.	1	3	4	10
<b>21</b>	50	PE420	318	479	528	581
	70	PE425	384	580	638	702
<b>35</b>	50	PE83M3	359	483	532	586
	70	PE83M5	424	629	692	763

Ausführung rechts

Oberschrank mit 1 offenem Fach und 1 Tür H.59,6, 1 Glas-Einlegeboden (fix)  
Türanschlag rechts oder links. Bei Bestellung angeben!

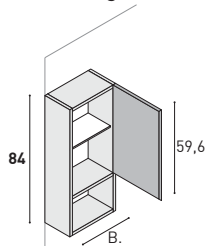

**Wichtiger Hinweis:**  
Für Korpus Laminat Materic PG1 kombiniert mit lackierten Fronten Aufpreis MGA11 € 116  
Bei allen weiteren Fronten-Kombinationen aus zwei verschiedenen PG gilt der Preis der höheren PG.

T	B	Bestell-Nr.	1	3	4	10
<b>21</b>	25	PE226	310	423	500	550
	35	PE227	341	450	575	633
	50	PE228	411	516	723	796
<b>35</b>	25	PE241	362	502	684	753
	35	PE242	402	530	777	855
	50	PE243	473	596	938	1.032

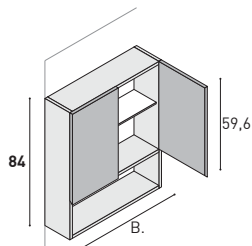

Oberschrank mit 1 offenem Fach und 2 Türen H.59,6, 1 Glas-Einlegeboden (fix, durchgehend).



**Wichtiger Hinweis:**  
Für Korpus Laminat Materic PG1 kombiniert mit lackierten Fronten Aufpreis MGA12 € 180  
Bei allen weiteren Fronten-Kombinationen aus zwei verschiedenen PG gilt der Preis der höheren PG.

T	B	Bestell-Nr.	1	3	4	10
<b>21</b>	50	PE229	475	550	742	818
	70	PE230	526	618	905	995
<b>35</b>	50	PE244	554	634	973	1.072
	70	PE245	618	744	1.172	1.290

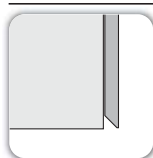

Lieferbar auch für LE CORNICI Grifflos

Viele weitere (serienunabhängige) Ergänzungsschränke finden Sie im entsprechenden Kapitel ab Seite 181.

Preisgruppen

1	3	4	10
Laminat Materic	Farbig lackiert matt	Farbig lackiert Hochglanz und Silk	Holz Ausführungen furniert matt

Ausführung rechts

Oberschrank mit 1 Tür, 3 Glas-Einlegeböden (fix).  
Türanschlag rechts oder links. Bei Bestellung angeben!

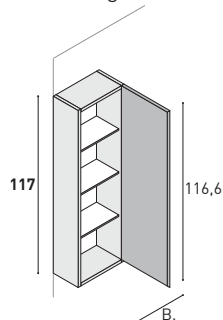

T	B	Bestell-Nr.	1	3	4	10
<b>21</b>	25	PE300	295	350	387	426
	35	PE302	325	415	458	504
	50	PE304	363	466	513	565
<b>35</b>	25	PE301	365	450	497	546
	35	PE303	399	523	575	633
	50	PE305	446	586	644	709

Oberschrank mit 2 Türen, 3 Glas-Einlegeböden (fix, durchgehend).

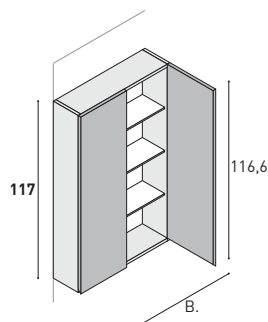

T	B	Bestell-Nr.	1	3	4	10
<b>21</b>	50	PE320	393	546	601	660
	70	PE322	457	688	756	833
<b>35</b>	50	PE321	465	692	763	840
	70	PE323	522	801	882	970

Ausführung rechts

Oberschrank mit 1 offenem Fach und 1 Tür H.83,6, 2 Glas-Einlegeböden (fix).  
Türanschlag rechts oder links. Bei Bestellung angeben!



**Wichtiger Hinweis:**

Für Korpus Laminat Materic PG1 kombiniert mit lackierten Fronten Aufpreis MGA11 € 116

Bei allen weiteren Fronten-Kombinationen aus zwei verschiedenen PG gilt der Preis der höheren PG.

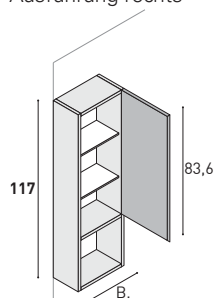

T	B	Bestell-Nr.	1	3	4	10
<b>21</b>	25	PE231	347	499	635	699
	35	PE232	387	538	731	805
	50	PE233	437	607	883	972
<b>35</b>	25	PE246	410	597	865	952
	35	PE247	458	636	977	1.075
	50	PE248	528	710	1.160	1.275

Oberschrank mit 1 offenem Fach und 2 Türen H.83,6, 2 Glas-Einlegeböden (fix, durchgehend).



**Wichtiger Hinweis:**

Für Korpus Laminat Materic PG1 kombiniert mit lackierten Fronten Aufpreis MGA12 € 180

Bei allen weiteren Fronten-Kombinationen aus zwei verschiedenen PG gilt der Preis der höheren PG.

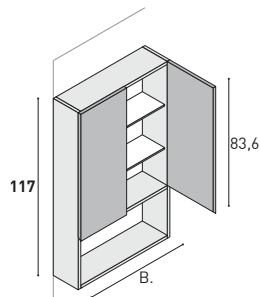

T	B	Bestell-Nr.	1	3	4	10
<b>21</b>	50	PE234	516	654	930	1.023
	70	PE235	589	756	1.132	1.247
<b>35</b>	50	PE249	607	757	1.207	1.328
	70	PE250	695	906	1.450	1.595

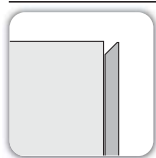

Lieferbar auch für LE CORNICI Grifflos

Preisgruppen			
1	3	4	10
Laminat Materic	Farbig lackiert matt	Farbig lackiert Hochglanz und Silk	Holz Ausführungen furniert matt

Ausführung rechts

Halb-Hochschrank mit 1 Tür, 3 Glas-Einlegeböden (fix).  
Türanschlag rechts oder links. Bei Bestellung angeben!

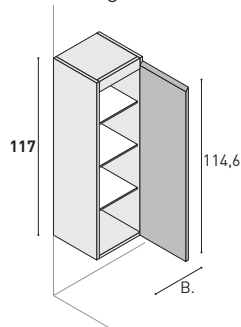

T	B	Bestell-Nr.	1	3	4	10
<b>21</b>	25	CP220	245	330	363	401
	35	CP225	270	388	427	470
	50	CP227	307	423	467	514
<b>35</b>	25	CP320	308	423	467	514
	35	CP325	321	479	528	581
	50	CP327	362	524	577	635

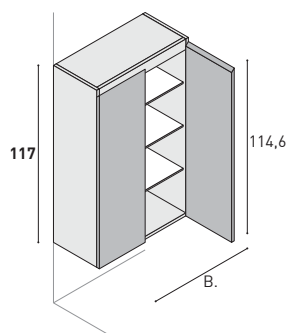

Halb-Hochschrank mit 2 Türen, 3 Glas-Einlegeböden (fix, durchgehend).  
Bestellen Sie zusätzliche eine passende Abdeckplatte.



T	B	Bestell-Nr.	1	3	4	10
<b>21</b>	50	CP230	356	502	554	610
	70	CP235	424	618	680	748
<b>35</b>	50	CP330	426	602	664	730
	70	CP335	494	731	805	885

Ausführung rechts

Offenes Wand-Element 1,2 cm dicken, für Anschluss an Tiefe 35 cm + 21 cm,  
3 Holz-Einlegeböden (fix)  
Ausführung rechts oder links. Bei Bestellung angeben!

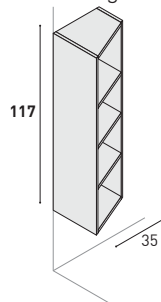

T	B	Bestell-Nr.	1	3	4	10
<b>35/21</b>	35	CG105	528	605	728	800
<b>51/35</b>	35	CG106	563	649	779	857



Set mit 2 LED-Innenbeleuchtungen, mit Bewegungssensor (12 Volt - 4000°K - 9,6 Watt/ml)

**MG105** € 286 Jedes Fach



## Seitenregal, als Ausführung rechts oder links (Abb.) lieferbar.

	Preisgruppen			
	1	3	4	10
	Laminat Materic	Farbig lackiert matt	Farbig lackiert Hochglanz und Silk	Holz Ausführungen furniert matt

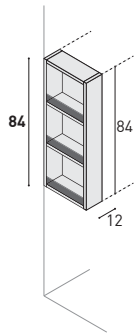

Seitenregal für Schränke, als Ausführung rechts oder links (Abb.). Borde mit Anti-Kipp-Glasleiste.

Hergestellt aus 1,8 cm dicken Paneele



T	B	Bestell-Nr.	1	3	4	10
<b>35</b>	12	<b>CL83L1</b>	318	457	502	554

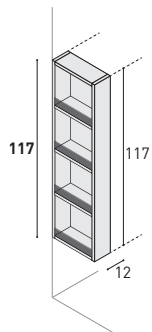

Seitenregal für Schränke, als Ausführung rechts oder links (Abb.). Borde mit Anti-Kipp-Glasleiste.

Hergestellt aus 1,8 cm dicken Paneele



T	B	Bestell-Nr.	1	3	4	10
<b>35</b>	12	<b>CL23L1</b>	332	508	558	614

Lieferbar auch für LE CORNICI Grifflos

Preisgruppen			
1	3	4	10
Laminat Materic	Farbig lackiert matt	Farbig lackiert Hochglanz und Silk	Holz Ausführungen furniert matt

Ausführung rechts

Hochschrank mit 2 Türen, 4 Glas-Einlegeböden (fix, durchgehend), 1 Holz-Einlegeboden (fix).

Türanschlag rechts oder links. Bei Bestellung angeben!

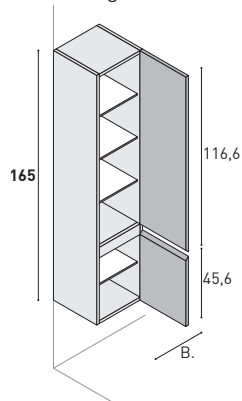
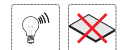

T	B	Bestell-Nr.	1	3	4	10
<b>21</b>	25	<b>CP602</b>	351	458	504	555
	35	<b>CP601</b>	387	530	582	642
	50	<b>CP603</b>	437	607	668	736
<b>35</b>	25	<b>CP622</b>	369	588	646	712
	35	<b>CP621</b>	415	668	736	810
	50	<b>CP623</b>	481	772	850	935

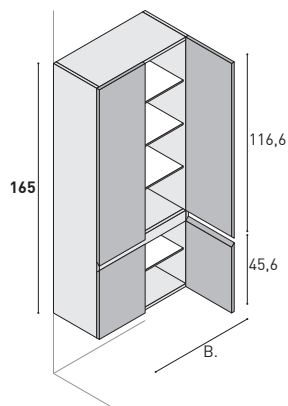

Hochschrank mit 4 Türen, 4 Glas-Einlegeböden (fix, durchgehend), 1 Holz-Einlegeboden (fix).

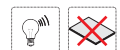

T	B	Bestell-Nr.	1	3	4	10
<b>21</b>	50	<b>CP616</b>	512	709	780	860
	70	<b>CP617</b>	602	868	955	1.051
<b>35</b>	50	<b>CP636</b>	577	852	938	1.032
	70	<b>CP637</b>	665	1.008	1.108	1.219

Ausführung rechts

Hochschrank mit 1 Tür, 2 Auszügen und 3 Glas-Einlegeböden (fix).

Türanschlag rechts oder links. Bei Bestellung angeben!

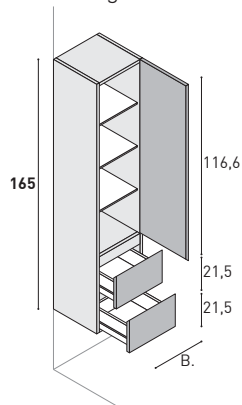

T	B	Bestell-Nr.	1	3	4	10
<b>35</b>	25	<b>CP662C</b>	572	794	874	962
	35	<b>CP682C</b>	620	894	984	1.082
	50	<b>CP683C</b>	695	994	1.093	1.203

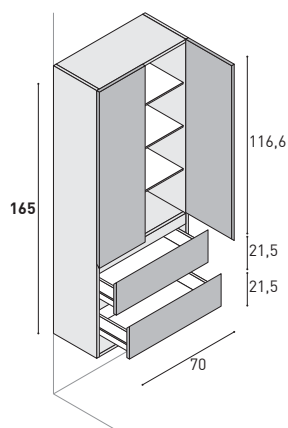

Hochschrank mit 2 Türen, 2 Auszügen, 3 Glas-Einlegeböden (fix, durchgehend).

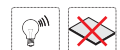

T	B	Bestell-Nr.	1	3	4	10
<b>35</b>	70	<b>CL43D5</b>	946	1.241	1.367	1.503

Lieferbar auch für LE CORNICI Grifflos

Preisgruppen			
1	3	4	10
Laminat Materic	Farbig lackiert matt	Farbig lackiert Hochglanz und Silk	Holz Ausführungen furniert matt

Ausführung rechts

Hochschrank mit 2 Türen, 1 offenem Fach und 3 Glas-Einlegeböden.  
Türanschlag rechts oder links. Bei Bestellung angeben!

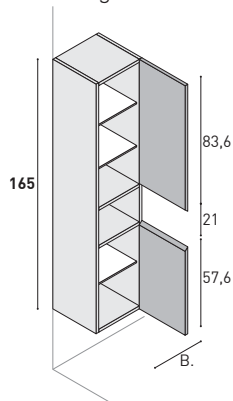
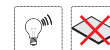

**Wichtiger Hinweis:**  
Für Korpus Laminat Materic PG1 kombiniert mit lackierten Fronten Aufpreis MGA12 € 180  
Bei allen weiteren Fronten-Kombinationen aus zwei verschiedenen PG gilt der Preis der höheren PG.

T	B	Bestell-Nr.	1	3	4	10
<b>21</b>	25	<b>CP611</b>	517	660	898	988
	35	<b>CP612</b>	568	724	1.026	1.129
	50	<b>CP613</b>	641	843	1.231	1.355
<b>35</b>	25	<b>CP631</b>	598	800	1.195	1.315
	35	<b>CP632</b>	659	864	1.336	1.470
	50	<b>CP633</b>	758	993	1.577	1.735

Hochschrank mit 4 Türen, 1 offenem Fach und 3 Glas-Einlegeböden.

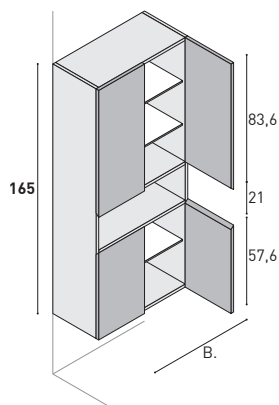
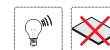

**Wichtiger Hinweis:**  
Für Korpus Laminat Materic PG1 kombiniert mit lackierten Fronten Aufpreis MGA19 € 256  
Bei allen weiteren Fronten-Kombinationen aus zwei verschiedenen PG gilt der Preis der höheren PG.

T	B	Bestell-Nr.	1	3	4	10
<b>21</b>	50	<b>CP643</b>	806	932	1.324	1.457
	70	<b>CP644</b>	910	1.078	1.600	1.760
<b>35</b>	50	<b>CP645</b>	917	1.078	1.658	1.824
	70	<b>CP646</b>	1.040	1.260	1.965	2.161

Ausführung rechts

Hochschrank mit 1 Tür, 1 offenem Fach, 2 Auszügen und 2 Glas-Einlegeböden (fix).  
Türanschlag rechts oder links. Bei Bestellung angeben!

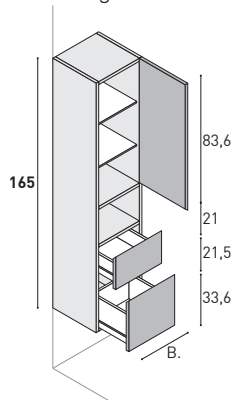
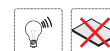

**Wichtiger Hinweis:**  
Für Korpus Laminat Materic PG1 kombiniert mit lackierten Fronten Aufpreis MGA12 € 180  
Bei allen weiteren Fronten-Kombinationen aus zwei verschiedenen PG gilt der Preis der höheren PG.

T	B	Bestell-Nr.	1	3	4	10
<b>35</b>	25	<b>CP647</b>	894	1.115	1.449	1.594
	35	<b>CP648</b>	962	1.168	1.590	1.749
	50	<b>CP649</b>	1.064	1.265	1.817	1.999

Hochschrank mit 2 Türen, 1 offenem Fach, 2 Auszügen und 2 Glas-Einlegeböden.

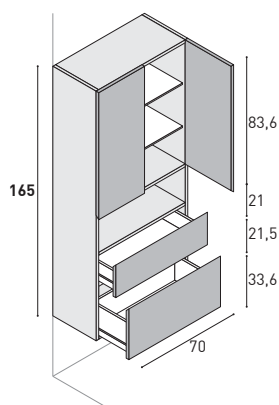

**Wichtiger Hinweis:**  
Für Korpus Laminat Materic PG1 kombiniert mit lackierten Fronten Aufpreis MGA19 € 256  
Bei allen weiteren Fronten-Kombinationen aus zwei verschiedenen PG gilt der Preis der höheren PG.

T	B	Bestell-Nr.	1	3	4	10
<b>35</b>	70	<b>CP650</b>	1.276	1.491	2.173	2.391

Lieferbar auch für LE CORNICI Grifflos

Preisgruppen			
1	3	4	10
Laminat Materic	Farbig lackiert matt	Farbig lackiert Hochglanz und Silk	Holz Ausführungen furniert matt

Ausführung rechts

Offenes Hochschrank 1,2 cm dicken für Anschluss an verschiedene Tiefen, 5 Holz-Einlegeböden (fix)

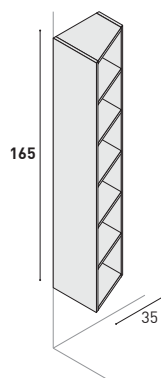

T	B	Bestell-Nr.	1	3	4	10
<b>35/21</b>	35	<b>CG603</b>	585	730	876	964
<b>51/35</b>	35	<b>CG604</b>	635	794	953	1.049

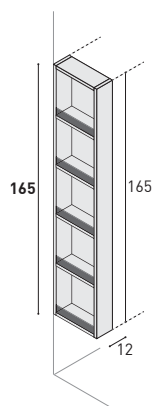

Seitenregal für Schränke, als Ausführung rechts oder links (Abb.). Borde mit Anti-Kipp-Glasleiste.

Für Hochschranke H.165 cm.

Hergestellt aus 1,8 cm dicken Paneele



T	B	Bestell-Nr.	1	3	4	10
<b>35</b>	12	<b>CL43L1</b>	433	609	669	737

Lieferbar auch für LE CORNICI Grifflos

Wandhängende Schränke.  
Auch erhältlich bodenstehend mit Sockel (Höhe 4 cm, Anthrazit-Farben) ohne Aufpreis.  
Auch mit ABS-Füßen erhältlich (Seite 214).

Preisgruppen			
1	3	4	10
Laminat Materic	Farbig lackiert matt	Farbig lackiert Hochglanz und Silk	Holz Ausführungen furniert matt

Ausführung rechts

Hochschrank mit 2 Türen, 4 Glas-Einlegeböden (fix, durchgehend), 1 Holz-Einlegeboden (fix).

Türanschlag rechts oder links. Bei Bestellung angeben!

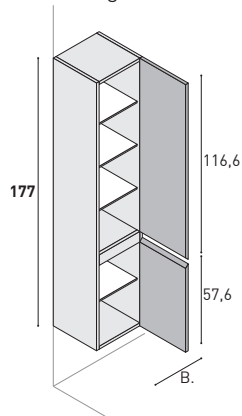
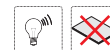

T	B	Bestell-Nr.	1	3	4	10
<b>21</b>	25	<b>CP702</b>	384	479	528	581
	35	<b>CP701</b>	426	553	609	669
	50	<b>CP703</b>	481	643	708	779
<b>35</b>	25	<b>CP722</b>	422	622	685	754
	35	<b>CP721</b>	462	700	770	849
	50	<b>CP720</b>	546	766	843	928

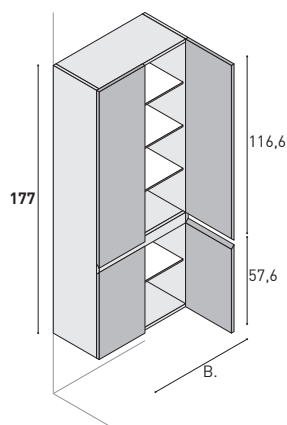

Hochschrank mit 4 Türen, 4 Glas-Einlegeböden (fix, durchgehend), 1 Holz-Einlegeboden (fix).

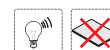

T	B	Bestell-Nr.	1	3	4	10
<b>21</b>	50	<b>CP716</b>	547	715	787	866
	70	<b>CP717</b>	640	882	970	1.066
<b>35</b>	50	<b>CP736</b>	620	843	928	1.020
	70	<b>CP737</b>	712	979	1.078	1.186

Ausführung rechts

Hochschrank mit 2 Türen, 1 Auszug, 3 Glas-Einlegeböden (fix).

Türanschlag rechts oder links. Bei Bestellung angeben!

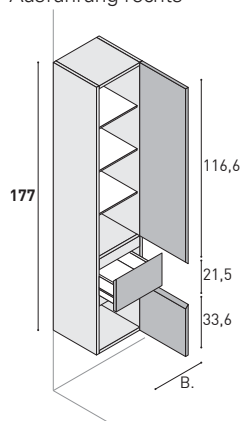
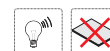

T	B	Bestell-Nr.	1	3	4	10
<b>35</b>	25	<b>CP762C</b>	583	803	884	973
	35	<b>CP782C</b>	632	882	970	1.066

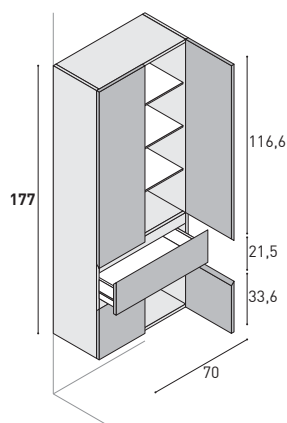

Hochschrank mit 4 Türen, 1 Auszug, 3 Glas-Einlegeböden (fix, durchgehend).

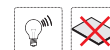

T	B	Bestell-Nr.	1	3	4	10
<b>35</b>	70	<b>CL63Q5</b>	860	1.104	1.215	1.337

Lieferbar auch für LE CORNICI Grifflos

Wandhängende Schränke.  
Auch erhältlich bodenstehend mit Sockel (Höhe 4 cm, Anthrazit-Farben) ohne Aufpreis.  
Auch mit ABS-Füßen erhältlich (Seite 214).

Preisgruppen			
1	3	4	10
Laminat Materic	Farbig lackiert matt	Farbig lackiert Hochglanz und Silk	Holz Ausführungen furniert matt

Ausführung rechts

Hochschrank mit 1 Tür, 2 Auszügen und 3 Glas-Einlegeböden (fix).  
Türanschlag rechts oder links. Bei Bestellung angeben!

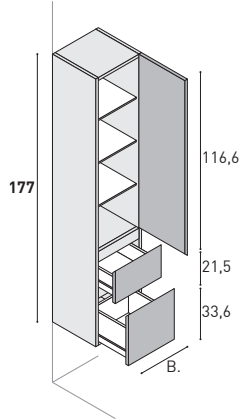
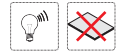

T	B	Bestell-Nr.	1	3	4	10
<b>35</b>	25	CL63D1	698	857	944	1.039
	35	CL63D2	739	933	1.028	1.131
	50	CL63D4	822	1.000	1.100	1.212

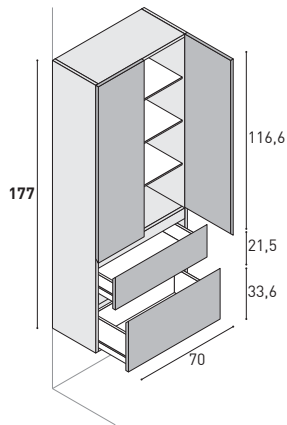

Hochschrank mit 2 Türen, 2 Auszügen, 3 Glas-Einlegeböden (fix, durchgehend).



T	B	Bestell-Nr.	1	3	4	10
<b>35</b>	70	CL63D5	988	1.215	1.337	1.471

Ausführung rechts

Hochschrank mit 2 Türen, 1 offenem Fach, 3 Glas-Einlegeböden.  
Türanschlag rechts oder links. Bei Bestellung angeben!

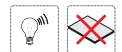

Wichtiger Hinweis:  
Für Korpus Laminat Materic PG1 kombiniert mit lackierten Fronten Aufpreis MGA12 € 180  
Bei allen weiteren Fronten-Kombinationen aus zwei verschiedenen PG gilt der Preis der höheren PG.

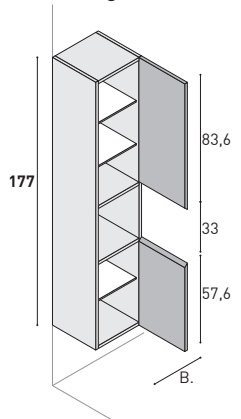

T	B	Bestell-Nr.	1	3	4	10
<b>21</b>	25	CL62E1	546	693	949	1.044
	35	CL62E2	602	761	1.083	1.192
	50	CL62E3	693	894	1.315	1.447
<b>35</b>	25	CL63E1	635	845	1.270	1.397
	35	CL63E2	700	913	1.415	1.557
	50	CL63E3	821	1.060	1.678	1.846

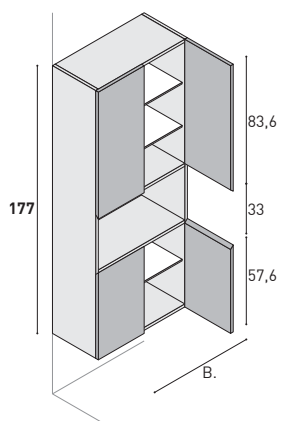

Hochschrank mit 4 Türen, 1 offenem Fach und 3 Glas-Einlegeböden.

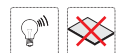

Wichtiger Hinweis:  
Für Korpus Laminat Materic PG1 kombiniert mit lackierten Fronten Aufpreis MGA19 € 256  
Bei allen weiteren Fronten-Kombinationen aus zwei verschiedenen PG gilt der Preis der höheren PG.

T	B	Bestell-Nr.	1	3	4	10
<b>21</b>	50	CL62E5	846	973	1.391	1.529
	70	CL62E6	959	1.137	1.678	1.846
<b>35</b>	50	CL63E5	966	1.135	1.748	1.922
	70	CL63E6	1.097	1.331	2.065	2.272

Lieferbar auch für LE CORNICI Grifflos

**Wandhängende Schränke.**  
Auch erhältlich bodenstehend mit Sockel (Höhe 4 cm, Anthrazit-Farben) ohne Aufpreis.  
Auch mit ABS-Füßen erhältlich (Seite 214).

Preisgruppen			
1	3	4	10
Laminat Materic	Farbig lackiert matt	Farbig lackiert Hochglanz und Silk	Holz Ausführungen furniert matt

Ausführung rechts

Hochschrank mit 1 Tür, 1 offenem Fach, 2 Auszügen und 2 Glas-Einlegeböden (fix).  
Türanschlag rechts oder links. Bei Bestellung angeben!

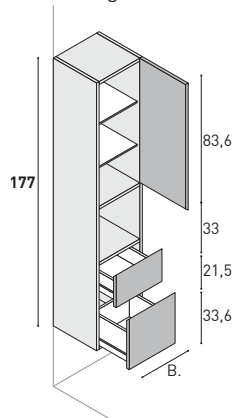

**Wichtiger Hinweis:**  
Für Korpus Laminat Materic PG1 kombiniert mit lackierten Fronten Aufpreis MGA12 € 140  
Bei allen weiteren Fronten-Kombinationen aus zwei verschiedenen PG gilt der Preis der höheren PG.

T	B	Bestell-Nr.	1	3	4	10
<b>35</b>	25	<b>CL63G1</b>	931	1.161	1.523	1.677
	35	<b>CL63G2</b>	1.004	1.216	1.670	1.837
	50	<b>CL63G3</b>	1.111	1.320	1.905	2.096

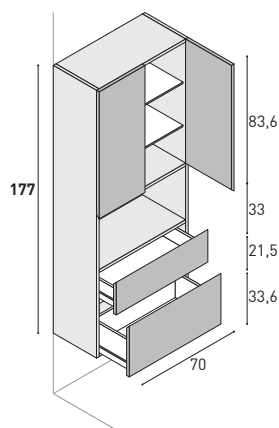

Hochschrank mit 2 Türen, 1 offenem Fach, 2 Auszügen und 2 Glas-Einlegeböden.

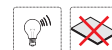

**Wichtiger Hinweis:**  
Für Korpus Laminat Materic PG1 kombiniert mit lackierten Fronten Aufpreis MGA19 € 256  
Bei allen weiteren Fronten-Kombinationen aus zwei verschiedenen PG gilt der Preis der höheren PG.

T	B	Bestell-Nr.	1	3	4	10
<b>35</b>	70	<b>CL63G5</b>	1.335	1.562	2.273	2.502

Ausführung rechts

Offenes Hochschrank 1,2 cm dicken für Anschluss an verschiedene Tiefen,  
5 Holz-Einlegeböden (fix)  
Ausführung rechts oder links. Bei Bestellung angeben!

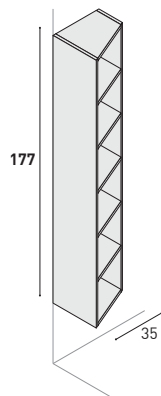

T	B	Bestell-Nr.	1	3	4	10
<b>35/21</b>	35	<b>CG705</b>	627	784	940	1.034
<b>51/35</b>	35	<b>CG706</b>	680	852	1.023	1.127

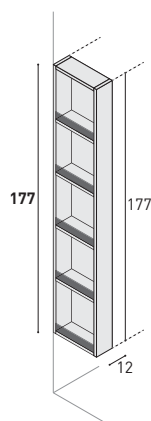

Seitenregal für Schränke, als Ausführung rechts oder links (Abb.). Borde mit Anti-Kipp-Glasleiste.  
Für Hochschränke H.177 cm.  
Hergestellt aus 1,8 cm dicken Paneele



T	B	Bestell-Nr.	1	3	4	10
<b>35</b>	12	<b>CL63L1</b>	457	646	712	784

Lieferbar auch für LE CORNICI Grifflos

Bodenstehende Schränke mit Sockel (Höhe 4 cm, Anthrazit-Farben).  
Auch mit ABS-Füßen erhältlich (Seite 214).  
Auch als wandhängende Modelle erhältlich (preisgleich).

Preisgruppen

	1	3	4	10
Laminat Materic		Farbig lackiert matt	Farbig lackiert Hochglanz und Silk	Holz Ausführungen furniert matt

Ausführung rechts

Hochschrank mit 2 Türen, 4 Glas-Einlegeböden (fix, durchgehend), 1 Holz-Einlegeboden (fix).

Türanschlag rechts oder links. Bei Bestellung angeben!

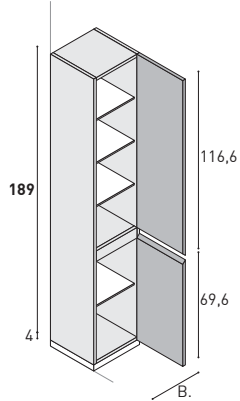
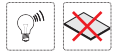

T	B	Bestell-Nr.	1	3	4	10
<b>21</b>	25	CL72N1	444	524	577	635
	35	CL72N2	488	597	657	723
	50	CL72N3	558	684	753	828
<b>35</b>	25	CL73N1	522	611	673	740
	35	CL73N2	570	684	753	828
	50	CL73N3	636	772	850	935

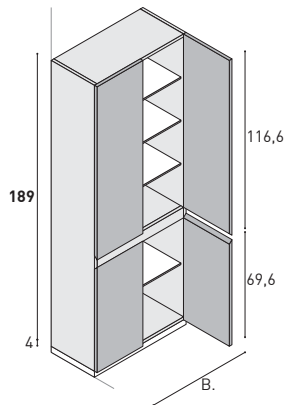

Hochschrank mit 4 Türen, 4 Glas-Einlegeböden (fix, durchgehend), 1 Holz-Einlegeboden (fix).



T	B	Bestell-Nr.	1	3	4	10
<b>21</b>	50	CL72M3	620	781	861	948
	70	CL72M5	708	949	1.044	1.149
<b>35</b>	50	CL73M3	690	915	1.007	1.107
	70	CL73M5	780	1.059	1.164	1.282

Ausführung rechts

Hochschrank mit 2 Türen, 1 Auszug, 4 Glas-Einlegeböden (fix).

Türanschlag rechts oder links. Bei Bestellung angeben!

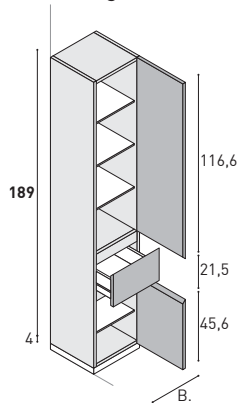
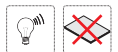

T	B	Bestell-Nr.	1	3	4	10
<b>35</b>	25	CL73Q1	635	818	899	989
	35	CL73Q2	674	907	997	1.098
	50	CL73Q3	721	1.016	1.117	1.230

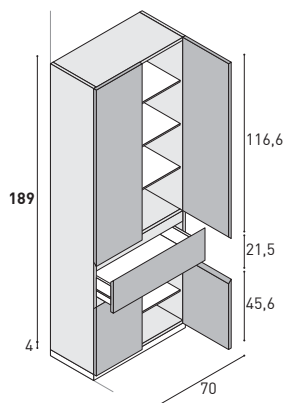

Hochschrank mit 4 Türen, 1 Auszug, 4 Glas-Einlegeböden (fix, durchgehend).

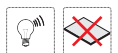

T	B	Bestell-Nr.	1	3	4	10
<b>35</b>	70	CL73Q5	921	1.166	1.283	1.412



<b>Lieferbar auch für LE CORNICI Grifflos</b>  <b>Bodenstehende Schränke mit Sockel (Höhe 4 cm, Anthrazit-Farben).</b> <b>Auch mit ABS-Füßen erhältlich (Seite 214).</b> <b>Auch als wandhängende Modelle erhältlich (preisgleich).</b>	Preisgruppen			
	1	3	4	10
	Laminat Materic	Farbig lackiert matt	Farbig lackiert Hochglanz und Silk	Holz Ausführungen furniert matt

Ausführung rechts

Hochschrank mit 1 Tür, 2 Auszügen und 3 Glas-Einlegeböden (fix).  
Türanschlag rechts oder links. Bei Bestellung angeben!

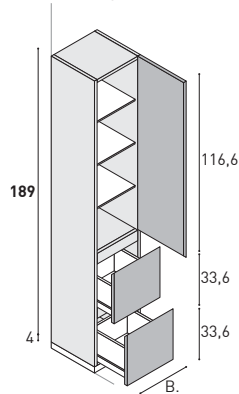
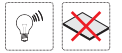

T	B	Bestell-Nr.	1	3	4	10
<b>35</b>	25	<b>CL73D1</b>	745	912	1.004	1.105
	35	<b>CL73D2</b>	778	1.000	1.100	1.212
	50	<b>CL73D3</b>	831	976	1.074	1.183

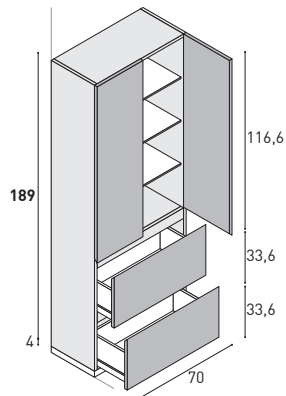

Hochschrank mit 2 Türen, 2 Auszügen, 3 Glas-Einlegeböden (fix, durchgehend).



T	B	Bestell-Nr.	1	3	4	10
<b>35</b>	70	<b>CL73D5</b>	1.033	1.259	1.385	1.525

Ausführung rechts

Hochschrank mit 2 Türen, 1 offenem Fach und 4 Glas-Einlegeböden.  
Türanschlag rechts oder links. Bei Bestellung angeben!

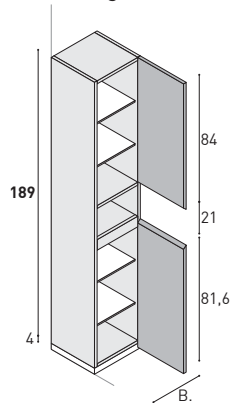

**Wichtiger Hinweis:**

Für Korpus Laminat Materic PG1 kombiniert mit lackierten Fronten Aufpreis MGA12 € 140  
Bei allen weiteren Fronten-Kombinationen aus zwei verschiedenen PG gilt der Preis der höheren PG.

T	B	Bestell-Nr.	1	3	4	10
<b>21</b>	25	<b>CL72G1</b>	559	739	1.020	1.122
	35	<b>CL72G2</b>	622	817	1.169	1.286
	50	<b>CL72G3</b>	699	949	1.404	1.545
<b>35</b>	25	<b>CL73G1</b>	654	898	1.358	1.494
	35	<b>CL73G2</b>	725	977	1.518	1.670
	50	<b>CL73G3</b>	827	1.116	1.780	1.958

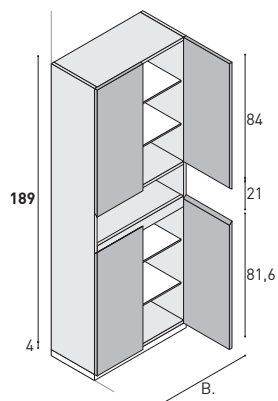

Hochschrank mit 4 Türen, 1 offenem Fach und 4 Glas-Einlegeböden.

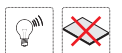

**Wichtiger Hinweis:**

Für Korpus Laminat Materic PG1 kombiniert mit lackierten Fronten Aufpreis MGA19 € 256  
Bei allen weiteren Fronten-Kombinationen aus zwei verschiedenen PG gilt der Preis der höheren PG.

T	B	Bestell-Nr.	1	3	4	10
<b>21</b>	50	<b>CL72G4</b>	857	1.042	1.498	1.648
	70	<b>CL72G5</b>	987	1.218	1.814	1.997
<b>35</b>	50	<b>CL73G4</b>	986	1.210	1.873	2.061
	70	<b>CL73G5</b>	1.135	1.424	2.222	2.446

Lieferbar auch für LE CORNICI Grifflos

Bodenstehende Schränke mit Sockel (Höhe 4 cm, Anthrazit-Farben).  
Auch mit ABS-Füßen erhältlich (Seite 214).  
Auch als wandhängende Modelle erhältlich (preisgleich).

Preisgruppen			
1	3	4	10
Laminat Materic	Farbig lackiert matt	Farbig lackiert Hochglanz und Silk	Holz Ausführungen furniert matt

Ausführung rechts

Offenes Hochschrank 1,2 cm dicken für Anschluss an verschiedene Tiefen,  
5 Holz-Einlegeböden (fix)  
Ausführung rechts oder links. Bei Bestellung angeben!

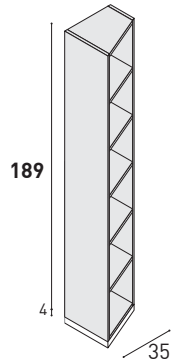

T	B	Bestell-Nr.	1	3	4	10
<b>35/21</b>	35	<b>CG805</b>	669	836	1.004	1.105
<b>51/35</b>	35	<b>CG806</b>	728	911	1.093	1.203

<b>Lieferbar auch für LE CORNICI Grifflos</b>  <b>Bodenstehende Schränke mit Sockel (Höhe 4 cm, Anthrazit-Farben).</b> <b>Auch mit ABS-Füßen erhältlich (Seite 214).</b>	Preisgruppen			
	1	3	4	10
	Laminat Materic	Farbig lackiert matt	Farbig lackiert Hochglanz und Silk	Holz Ausführungen furniert matt

Ausführung rechts

Hochschrank mit 2 Türen, 5 Glas-Einlegeböden (fix), 1 Holz-Einlegeboden (fix).  
Türanschlag rechts oder links. Bei Bestellung angeben!

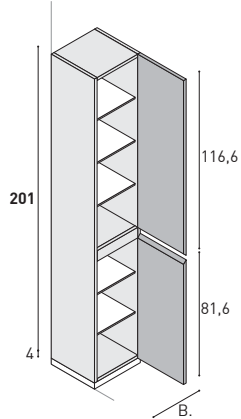
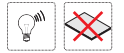

T	B	Bestell-Nr.	1	3	4	10
<b>21</b>	25	CL82N1	457	588	646	712
	35	CL82N2	504	670	739	812
	50	CL82N3	576	742	818	899
<b>35</b>	25	CL83N1	538	685	754	829
	35	CL83N2	586	739	812	894
	50	CL83N3	656	849	933	1.028

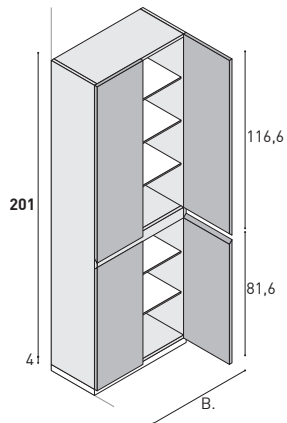

Hochschrank mit 4 Türen, 5 Glas-Einlegeböden (fix, durchgehend), 1 Holz-Einlegeboden (fix).



T	B	Bestell-Nr.	1	3	4	10
<b>21</b>	50	CL82M3	638	806	888	977
	70	CL82M5	729	978	1.076	1.185
<b>35</b>	50	CL83M3	711	943	1.037	1.142
	70	CL83M5	802	1.091	1.201	1.320

Ausführung rechts

Hochschrank mit 2 Türen, 1 Auszug, 4 Glas-Einlegeböden (fix).  
Türanschlag rechts oder links. Bei Bestellung angeben!

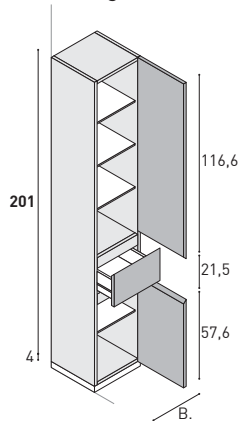

T	B	Bestell-Nr.	1	3	4	10
<b>35</b>	25	CL83Q1	654	843	928	1.020
	35	CL83Q2	695	933	1.028	1.131
	50	CL83Q3	742	1.047	1.151	1.267

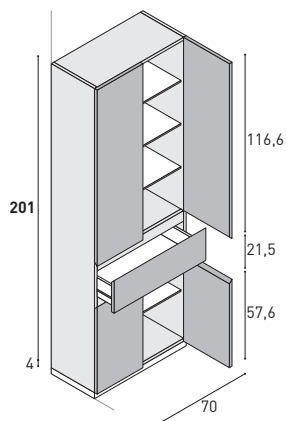

Hochschrank mit 4 Türen, 1 Auszug, 4 Glas-Einlegeböden (fix, durchgehend).



T	B	Bestell-Nr.	1	3	4	10
<b>35</b>	70	CL83Q5	950	1.202	1.323	1.456

Lieferbar auch für LE CORNICI Grifflos

Bodenstehende Schränke mit Sockel (Höhe 4 cm, Anthrazit-Farben).  
Auch mit ABS-Füßen erhältlich (Seite 214).

Preisgruppen

	1	3	4	10
Laminat Materic	Farbig lackiert matt	Farbig lackiert Hochglanz und Silk	Holz Ausführungen furniert matt	

Ausführung rechts

Hochschrank mit 1 Tür, 2 Auszügen und 3 Glas-Einlegeböden (fix).  
Türanschlag rechts oder links. Bei Bestellung angeben!

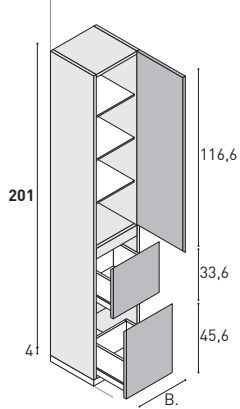
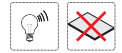

T	B	Bestell-Nr.	1	3	4	10
<b>35</b>	25	<b>CL83D1</b>	767	940	1.034	1.138
	35	<b>CL83D2</b>	800	1.029	1.132	1.247
	50	<b>CL83D3</b>	856	1.140	1.256	1.382

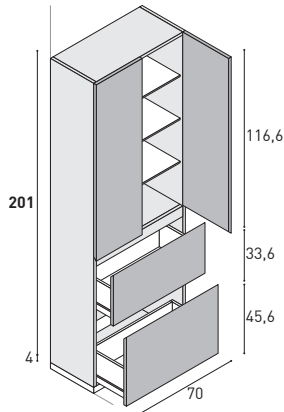

Hochschrank mit 2 Türen, 2 Auszügen, 3 Glas-Einlegeböden (fix, durchgehend).

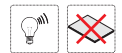

T	B	Bestell-Nr.	1	3	4	10
<b>35</b>	70	<b>CL83D5</b>	1.064	1.298	1.429	1.571

Ausführung rechts

Offenes Hochschrank 1,2 cm dicken für Anschluss an verschiedene Tiefen,  
6 Holz-Einlegeböden (fix)  
Ausführung rechts oder links. Bei Bestellung angeben!

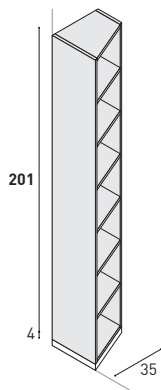

T	B	Bestell-Nr.	1	3	4	10
<b>35/21</b>	35	<b>CG905</b>	713	889	1.067	1.175
<b>51/35</b>	35	<b>CG906</b>	773	970	1.163	1.281



Set mit 2 LED-Innenbeleuchtungen, mit Bewegungssensor (12 Volt - 4000°K - 9,6 Watt/ml)

**MG105** € 286 Jedes Fach

Passende Abdeckplatte bei Bestellung angeben.

Siehe Seite 42

Preisgruppen			
1	3	4	10
Laminat Materic	Farbig lackiert matt	Farbig lackiert Hochglanz und Silk	Holz Ausführungen furniert matt

Roll-Container 2 Auszügen.

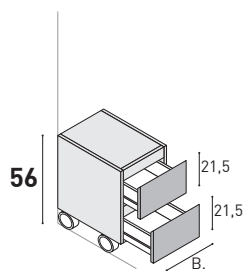

T	B	Bestell-Nr.	1	3	4	10
<b>35</b>	25	<b>BR1037C</b>	526	645	710	781
	35	<b>BR1047C</b>	553	702	773	851
	50	<b>BR43D3</b>	597	785	864	951

Ausführung rechts

Roll-Container mit 1 Tür, 1 Glas-Einlegeboden (fix).

Türanschlag rechts oder links. Bei Bestellung angeben!

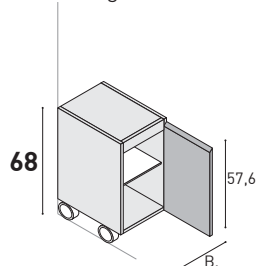

T	B	Bestell-Nr.	1	3	4	10
<b>35</b>	25	<b>BR535</b>	339	415	458	504
	35	<b>BR540</b>	357	475	523	575
	50	<b>BR542</b>	379	550	607	668

Ausführung rechts

Roll-Container mit 1 Auszug, 1 Tür.

Türanschlag rechts oder links. Bei Bestellung angeben!

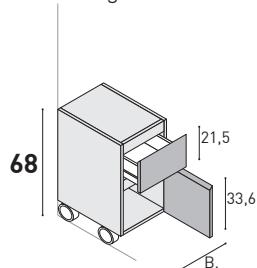

T	B	Bestell-Nr.	1	3	4	10
<b>35</b>	25	<b>BR534</b>	402	489	538	593
	35	<b>BR544</b>	423	530	582	642

# Badmöbel-Programm OLA

## Mit Griffen oder Push-Pull

Allgemeine Hinweise und Oberflächen ab S. 318  
Standard-Waschtisch-Unterschränke und Standard-Waschtische ab S. 323  
Waschtisch-Unterschränke und Unterschränke zur individuellen Konfiguration ab S. 344  
Zusatzschränke (Oberschränke, Hochschränke etc.) ab S. 385  
(weitere serienunabhängigen Ergänzungsteile auch ab S. 181)

**Alle rechteckigen Elemente dieser Serie sind auch mit Rahmen  
(Serie EDGE - Modula & LeCornici) planbar.**



PUNTOTRE

1	3	4	10
<b>Laminat Materic</b>	<b>Farbig lackiert matt</b>	<b>Farbig lackiert Hochglanz Farbig lackiert Silk</b>	<b>Holz-Ausführungen</b>
Cimento Striato Noce Nazionale Noce Grey Noce Bianco Olmo chiaro dogato Olmo Terra dogato Eucalipto DL1 Legno Carbone 1U12 Seta Bianca bordato Sablè Nuvolari Sablè Abbey Sablè Oakfield Ares Valletta Ares Gadir Ares Visone Ares Lunar Yosemite 11 Light Piasentina Grigia FC38 Piasentina Toreano FC61 Olmo S164 Bardini Pembroke 71 Bianco Pembroke 122 Tortora Pembroke 121 Argilla Sherwood 071 Cortecchia	<b>50</b> Farben matt (siehe Farbfächer)	<b>50</b> Farben Hochglanz <b>50</b> Farben SILK (siehe Farbfächer)	Rovere Naturale Rovere Cemento Rovere Coke Noce Canaletto Ebano Frisè Olmo Miele  <b>Badmöbel-Kombinationen mit Echtholz-Furnier werden mit einer durchgehenden Platte (Maserung) produziert.</b>

STANDARD

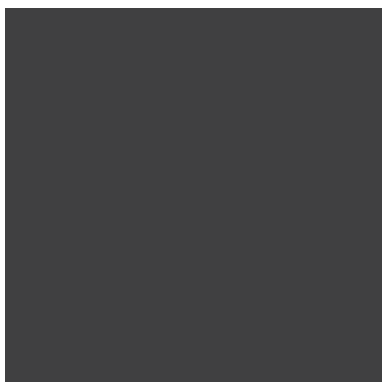

Korpusfarbe Innenseiten und Schubladen ANTHRAZIT 

<b>1</b>	<b>Korpus</b>	Aus Spanplatte in Klasse E1, Innenseiten Anthrazit-Farben. 🌿 = CARB PH2 KONFORM (Formaldehyde reduziert nach strengsten US-Regeln). Sichtbare Außenseiten wie gewählte Oberfläche.
<b>Laminat Materic</b>		<b>Fronten</b>
<b>3</b>	<b>Korpus</b>	Aus Spanplatte in Klasse E1, Innenseiten Anthrazit-Farben. 🌿 = CARB PH2 KONFORM (Formaldehyde reduziert nach strengsten US-Regeln). Sichtbare Außenseiten wie gewählte Oberfläche.
<b>Farbig lackiert matt</b>		<b>Fronten</b>
<b>4</b>	<b>Korpus</b>	Aus Spanplatte in Klasse E1, Innenseiten Anthrazit-Farben. 🌿 = CARB PH2 KONFORM (Formaldehyde reduziert nach strengsten US-Regeln). Sichtbare Außenseiten wie gewählte Oberfläche.
<b>Farbig lackiert Hochglanz Farbig lackiert Silk</b>		<b>Fronten</b>
<b>10</b>	<b>Korpus</b>	Aus Spanplatte in Klasse E1, Innenseiten Anthrazit-Farben. 🌿 = CARB PH2 KONFORM (Formaldehyde reduziert nach strengsten US-Regeln). Sichtbare Außenseiten wie gewählte Front.
<b>Holz-Ausführungen</b>		<b>Fronten</b>

- Glasfronten (Griff)** Glasfronten mit schwarzem Aluminiumrahmen matt + Stop-Sol-Glas, Stärke 4 mm.  
**Glasfront nur mit PROFILO-Griff kompatibel. KEIN Push-Pull.**
- Griffe** Standard-Griffe und Griff-Alternativen. Bei Bestellung immer angeben.  
Wählbare Griffe ab Seite 14.
- Auszüge** Metallführungen und Technik von GRASS (gedämpfte Führungssysteme, Selbstzug und Softclosing).  
Schnelles Ein- und Entrasten-System. Anthrazit-Farben.
- Einlegeböden** Serienmäßig aus Rauchglas, Stärke 5 mm.
- Sockel** Nur bei bodenstehenden Schränken, Höhe 4 cm, Anthrazit verkleidet. Alternativ-Höhen bitte anfragen.

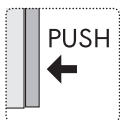

Push-Pull-System möglich

<b>Aufpreis pro Front</b>		
<b>Tür</b>	<b>MG246</b>	€ 14
<b>Schublade</b>	<b>MG247</b>	€ 84



Korpus innen Anthrazit



Sockel in MDF Anthrazit ummantelt.

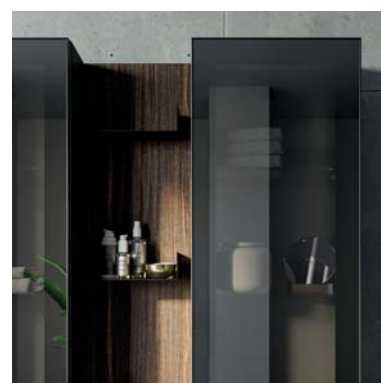

Stop-Sol Glas



# Laminat Materic

Preisgruppe **1**



= CARB PH2 KONFORM  
(Formaldehyde reduziert nach  
strengsten US-Regeln)



Rechteckige Fronten

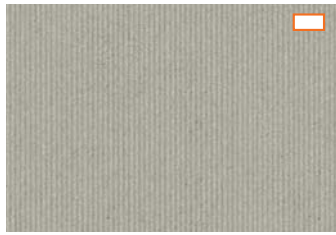

**134X** Cemento Striato



**133X** Noce Bianco



**135X** Noce Nazionale



**136X** Noce Grey



**137X** Olmo chiaro dogato

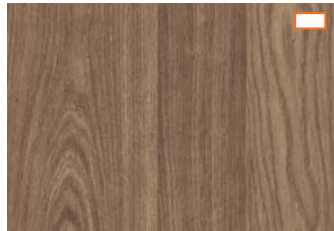

**138X** Olmo Terra dogato

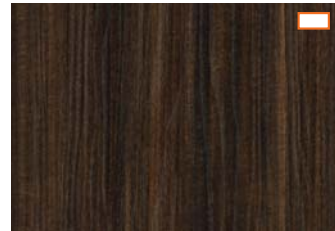

**130X** Eucalipto DL1



**131X** Legno carbone 1U12

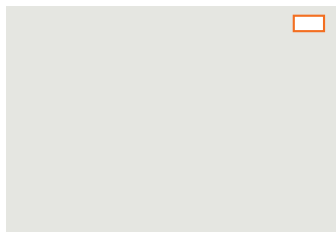

**132X** Seta bianca bordato

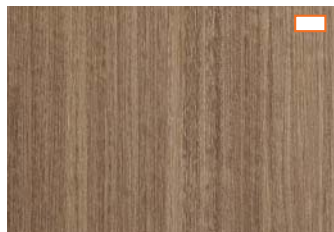

**114X** Sablé Nuvolari



**119X** Sablé Abbey



**120X** Sablé Oakfield



**115X** Ares Valletta



**116X** Ares Gadira

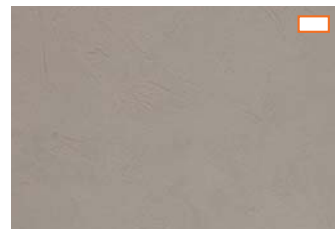

**117X** Ares Visone



**118X** Ares Lunar



**105X** Yosemite 11 Light



**127X** Piasentina grigia FC38

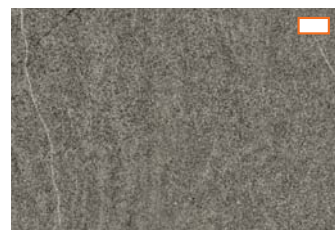

**128X** Piasentina Toreano FC61

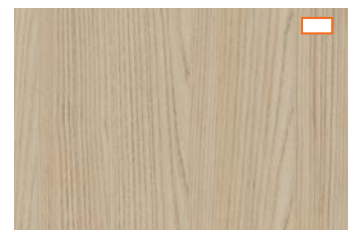

**129X** Olmo S164 Bardini



**108X** Pembroke 71 Bianco



**111X** Pembroke 122 Tortora



**112X** Pembroke 121 Argilla



**109X** Sherwood 071 Corteccia

**Matt (M)**













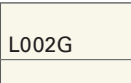
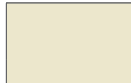



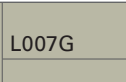

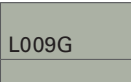
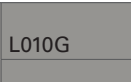

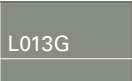
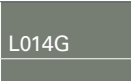

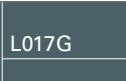

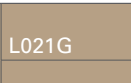
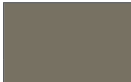
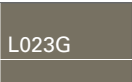





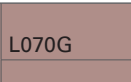

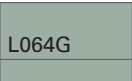

Preisgruppe **3**

Alle Farben (z.B. RAL-Farben, Sonderfarben) außerhalb der 50 abgebildeten BASIS-Farben sind mit einem Aufpreis von 300,- EUR pro kompletter Kombination zzgl. MwSt., und nur nach Freigabe des Herstellers, erhältlich.  
Lieferzeit: +10 Werktage

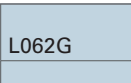
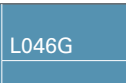
**Hochglanz (G)**

**SILK (K)**

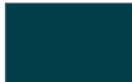
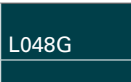
Preisgruppe **4**

 L001M	 L001K	 L002M	 L002K	 L003M	 L003K	 L005M	 L005K	 L004M	 L004K
Weiß		Reinweiß		Grauweiß		Perlweiß		Pergamon	
 L055M	 L055K	 L056M	 L056K	 L057M	 L057K	 L006M	 L006K	 L007M	 L007K
Sahara		Argilla		Talpa		Lichtgrau		Seidengrau	
 L008M	 L008K	 L009M	 L009K	 L010M	 L010K	 L011M	 L011K	 L012M	 L012K
Kieselgrau		Achatgrau		Platingrau		Signalgrau		Staubgrau	
 L013M	 L013K	 L014M	 L014K	 L015M	 L015K	 L016M	 L016K	 L017M	 L017K
Steingrau		Betongrau		Mausgrau		Quarzgrau		Blaugrau	
 L018M	 L018K	 L019M	 L019K	 L021M	 L021K	 L065M	 L065K	 L067M	 L067K
Basaltgrau		Graphitgrau		Beige Terra		Sandstone		Terracotta	
 L023M	 L023K	 L024M	 L024K	 L072M	 L072K	 L068M	 L068K	 L059M	 L059K
Beigegrü		Terrabraun		Ocro		Rosso Aurora		Minio	
 L051M	 L051K	 L071M	 L071K	 L070M	 L070K	 L066M	 L066K	 L058M	 L058K
Cipria		Mattrosa		Altrosa		Ruggine		Japur	
 L064M	 L064K	 L069M	 L069K	 L060M	 L060K	 L061M	 L061K	 L040M	 L040K
Graugrün		Malvengrau		Salbeigrün		Comodoro		Moosgrün	
 L044M	 L044K	 L045M	 L045K	 L062M	 L062K	 L054M	 L054K	 L046M	 L046K
Blaugrün		Hellblau		Nuvola		Bruma		Pastellblau	
 L063M	 L063K	 L047M	 L047K	 L048M	 L048K	 L049M	 L049K	 L050M	 L050K
Mattblau		Azurblau		Ozeanblau		Graphitschwarz		Tiefschwarz	

Neu: SILK - Seidenfinish (K)

Hergestellt mit einer zusätzlichen Schicht aus ultramattem Polyurethanlack auf matter Farbe, mit Anti-Fingerabdruck-Funktion und erhöhter Kratzfestigkeit.

Holz-Ausführungen

Preisgruppe **10**

 Rechteckige Fronten

**Nicht wählbar für gerundete Ausführungen**



**086M** Rovere Naturale Nodato



**087M** Rovere Cemento Nodato



**082M** Rovere Coke



**080M** Noce Canaletto



**081M** Ebano Frisè



**083M** Olmo Miele

Wichtiger Hinweis: Bei allen Holz-Ausführungen verläuft die Maserung vertikal (wie abgebildet)

Metallfarbene Oberflächen (matt)

**Metall**

Preisgruppe **4 + 20%**

 Rechteckige Fronten

**Nicht wählbar für gerundete Ausführungen**



**L901X** Acciaio Metal



**L902X** Peltro Metal



**L903X** Ottone Metal

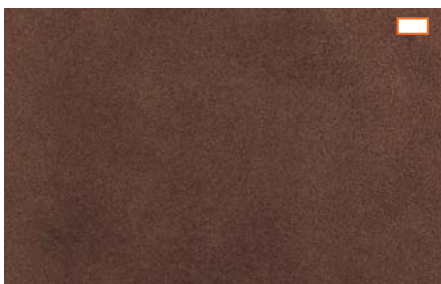

**L904X** Rame Metal

	Preisgruppen			
	1	3	4	10
	Laminat Materic	Farbig lackiert matt	Farbig lackiert Hochglanz und Silk	Holz Ausführungen furniert matt

Ausführung rechts

Handwäsche-Unterschrank mit 1Tür, 1 Glas-Einlegeboden (fix).  
Türanschlag rechts oder links. Bei Bestellung angeben!  
Nur mit MINI Keramik-Becken planbar

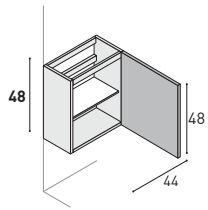

T	H	B	Bestell-Nr.	1	3	4	10
<b>25</b>	48	44	<b>BL1050</b>	213	294	324	357

Ausführung rechts

Handwäsche-Unterschrank mit 1Tür, 1 Glas-Einlegeboden (fix).  
Türanschlag rechts oder links. Bei Bestellung angeben!  
Nur mit MINI Keramik-Becken planbar

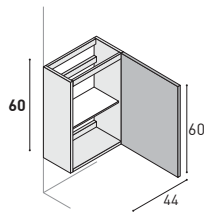

T	H	B	Bestell-Nr.	1	3	4	10
<b>25</b>	60	44	<b>BL1051</b>	230	304	335	369

Ausführung rechts

Bodenstehend Handwaschtisch-Unterschrank mit 1Tür, 1 Glas-Einlegeboden.  
Türanschlag rechts oder links. Bei Bestellung angeben!  
Nur mit MINI Keramik-Becken planbar

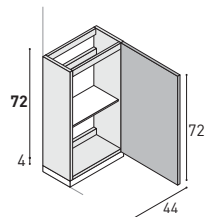

T	H	B	Bestell-Nr.	1	3	4	10
<b>25</b>	72	44	<b>BL1052</b>	245	358	396	436

Möbelwaschtische MINI

Keramik

T. 25 cm

	Preis
	Lieferung OHNE Ablaufgarnitur

Waschtisch MINI

Keramik Weiß glänzend  
1 Armaturenbohrung  
Becken MIT Überlaufloch.

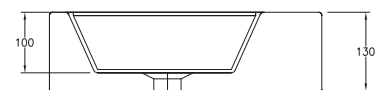
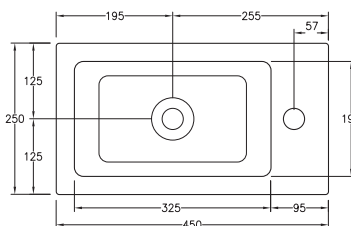

Breite	Becken	Bestell-Nr.	Preis
45	32,5	<b>LB602</b>	303

Nur zur freistehenden Montage ohne seitlichen Anbau

Preisgruppen			
1	3	4	10
Laminat Materic	Farbig lackiert matt	Farbig lackiert Hochglanz und Silk	Holz Ausführungen furniert matt

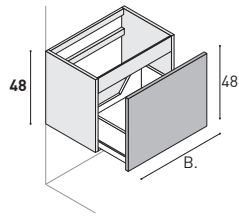

Waschtisch-Unterschrank mit 1 Auszug.



T	B	Bestell-Nr.	1	3	4	10
<b>40</b>	60	<b>MB1060</b>	427	561	618	678
	80	<b>MB1080</b>	472	610	670	739
	100	<b>MB1100</b>	530	675	742	817

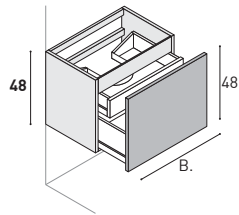

Waschtisch-Unterschrank mit 1 Auszug + 1 Schublade innen.



T	B	Bestell-Nr.	1	3	4	10
<b>40</b>	60	<b>MB2060</b>	534	667	734	808
	80	<b>MB2080</b>	579	714	787	866
	100	<b>MB2100</b>	637	781	860	945

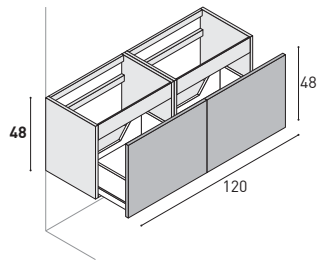

Waschtisch-Unterschrank für Doppel-Waschtisch mit 2 Auszügen.



T	B	Bestell-Nr.	1	3	4	10
<b>40</b>	120	<b>MB1120D</b>	779	1.040	1.177	1.290

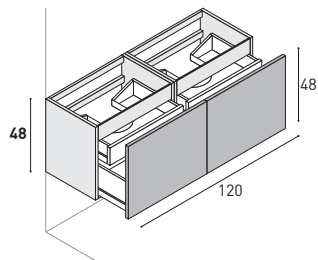

Waschtisch-Unterschrank für Doppel-Waschtisch mit 2 Auszügen + 2 Schubladen innen.



T	B	Bestell-Nr.	1	3	4	10
<b>40</b>	120	<b>MB2120D</b>	1.071	1.318	1.463	1.619

Nur zur freistehenden Montage ohne seitlichen Anbau

Preisgruppen			
1	3	4	10
Laminat Materic	Farbig lackiert matt	Farbig lackiert Hochglanz und Silk	Holz Ausführungen furniert matt

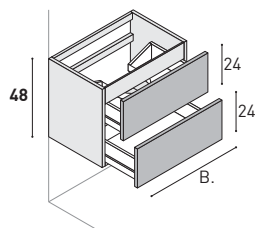

Waschtisch-Unterschrank mit 2 Auszügen.



T	B	Bestell-Nr.	1	3	4	10
<b>40</b>	60	<b>MB1062</b>	516	710	781	861
	80	<b>MB1082</b>	579	821	905	995
	100	<b>MB1102</b>	709	928	1.020	1.122

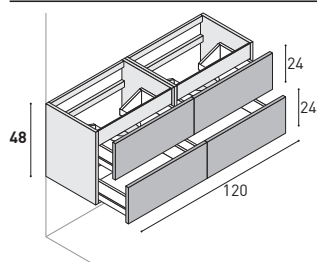

Waschtisch-Unterschrank für Doppel-Waschtisch mit 4 Auszügen.



T	B	Bestell-Nr.	1	3	4	10
<b>40</b>	120	<b>MB1122D</b>	977	1.370	1.507	1.659

Abmessungen in cm.  
Zulässige Toleranzen +/-0,6 %.

Preis
Lieferung OHNE Ablaufgarnitur

Waschtisch FOURTY 2  
Keramik Weiß glänzend  
1 Armaturenbohrung  
Becken MIT Überlaufloch.

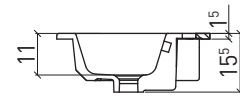
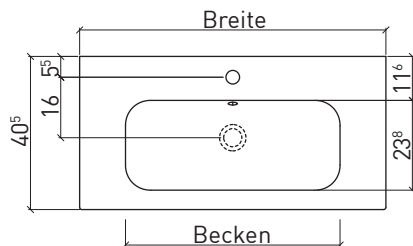

Breite	Becken	Bestell-Nr.	Preis
61	46,8	<b>CC06040</b>	366
81	56,8	<b>CC08040</b>	468
101	76,8	<b>CC10040</b>	574

Doppel-Waschtisch FOURTY 2  
Keramik Weiß glänzend  
2 Armaturenbohrungen  
Becken MIT Überlaufloch.

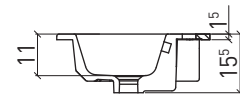
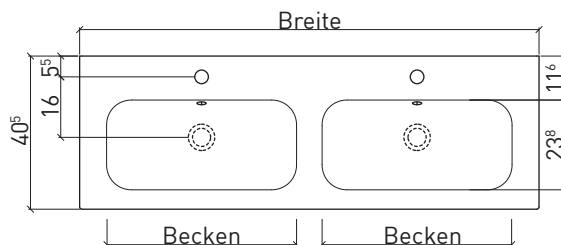

Breite	Becken	Bestell-Nr.	Preis
121,5	50	<b>CC12040D</b>	840



Click-Clack H.60 Universal Ablaufgarnitur für Becken mit Überlaufloch.

Click-Clack

Bestell-Nr.	Preis
Verchromt je <b>PL124</b>	70

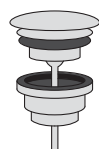

Ablaufgarnitur (Permanent offen), Höhe 0-60 mm, für Becken mit Überlaufloch.

Permanent offen

Bestell-Nr.	Preis
Verchromt je <b>PL132</b>	53

Abmessungen in cm.  
Zulässige Toleranzen +/-0,3 %.

Preis

Lieferung OHNE Ablaufgarnitur

Waschtisch SMALL

Mineraltek Weiß glänzend  
1 Armaturenbohrung  
Becken MIT Überlaufloch.

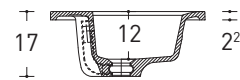
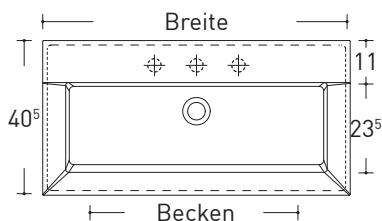

Breite	Becken	Bestell-Nr.	Preis
60,5	48,5	<b>CM06040</b>	317
80,5	68,5	<b>CM08040</b>	438
100,5	88,5	<b>CM10040</b>	484

Doppel-Waschtisch SMALL

Mineraltek Weiß glänzend  
2 Armaturenbohrungen  
Becken MIT Überlaufloch.

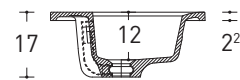
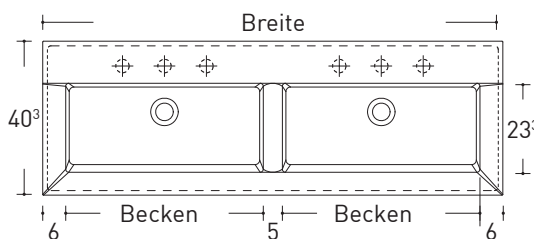

Breite	Becken	Bestell-Nr.	Preis
120,5	51,8	<b>CM12040D</b>	685



Click-Clack H.60 Universal Ablaufgarnitur für Becken mit Überlaufloch.

Click-Clack

Bestell-Nr.	Preis
Verchromt je <b>PL124</b>	70

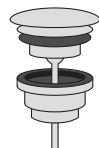

Ablaufgarnitur (Permanent offen), Höhe 0-60 mm, für Becken mit Überlaufloch.

Permanent offen

Bestell-Nr.	Preis
Verchromt je <b>PL132</b>	53



Nur zur freistehenden Montage ohne seitlichen Anbau

Preisgruppen			
1	3	4	10
Laminat Materic	Farbig lackiert matt	Farbig lackiert Hochglanz und Silk	Holz Ausführungen furniert matt

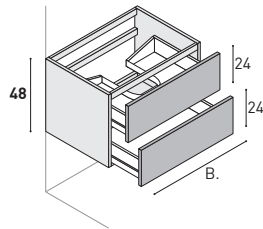

Waschtisch-Unterschrank mit 2 Auszügen.



T	B	Bestell-Nr.	1	3	4	10
<b>45,5</b>	50	<b>MB200C</b>	548	696	762	836
	60	<b>MB201C</b>	557	707	778	856
	70	<b>MB205C</b>	575	725	798	879
	80	<b>MB202C</b>	609	759	835	920
	90	<b>MB206C</b>	644	834	919	1.010
	100	<b>MB203C</b>	674	833	917	1.009
	120	<b>MB204C</b>	785	949	1.044	1.149

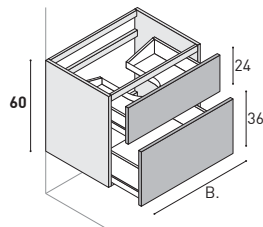

Waschtisch-Unterschrank mit 2 Auszügen.

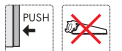

T	B	Bestell-Nr.	1	3	4	10
<b>45,5</b>	50	<b>MB210C</b>	563	721	781	858
	60	<b>MB211C</b>	586	730	803	884
	70	<b>MB215C</b>	621	774	852	938
	80	<b>MB212C</b>	658	823	906	996
	90	<b>MB216C</b>	690	874	962	1.059
	100	<b>MB213C</b>	729	917	1.009	1.110
	120	<b>MB214C</b>	813	1.034	1.138	1.252

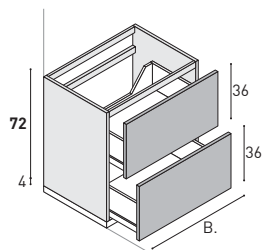

Waschtisch-Unterschrank mit 2 Auszügen.  
Geeignet NUR mit Waschtisch SLIM.



T	B	Bestell-Nr.	1	3	4	10
<b>45,5</b>	50	<b>MB229C</b>	580	736	798	879
	60	<b>MB221C</b>	611	764	841	924
	70	<b>MB225C</b>	634	805	885	975
	80	<b>MB222C</b>	724	850	935	1.029
	90	<b>MB226C</b>	712	909	1.001	1.103
	100	<b>MB223C</b>	752	961	1.058	1.163
	120	<b>MB224C</b>	809	1.055	1.161	1.276

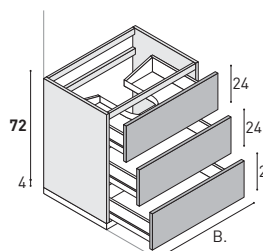

Waschtisch-Unterschrank mit 3 Auszügen.



T	B	Bestell-Nr.	1	3	4	10
<b>45,5</b>	50	<b>MB240C</b>	740	896	957	1.039
	60	<b>MB241C</b>	770	923	1.000	1.084
	70	<b>MB242C</b>	794	964	1.044	1.135
	80	<b>MB243C</b>	884	1.009	1.095	1.188
	90	<b>MB244C</b>	872	1.069	1.161	1.262
	100	<b>MB245C</b>	911	1.120	1.217	1.323
	120	<b>MB246C</b>	968	1.215	1.320	1.436

Nur zur freistehenden Montage ohne seitlichen Anbau

Preisgruppen			
1	3	4	10
Laminat Materic	Farbig lackiert matt	Farbig lackiert Hochglanz und Silk	Holz Ausführungen furniert matt

Waschtisch-Unterschrank mit 2 Auszügen.

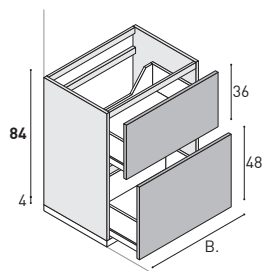

T	B	Bestell-Nr.	1	3	4	10
<b>45,5</b>	50	<b>MB230C</b>	638	786	905	999
	60	<b>MB231C</b>	677	858	945	1.040
	70	<b>MB235C</b>	718	901	993	1.092
	80	<b>MB232C</b>	744	949	1.044	1.149
	90	<b>MB236C</b>	789	988	1.088	1.198
	100	<b>MB233C</b>	850	1.027	1.130	1.243
	120	<b>MB234C</b>	905	1.138	1.249	1.338

Waschtisch-Unterschrank mit 1 Auszüge H.36 + 2 Auszügen H.24.

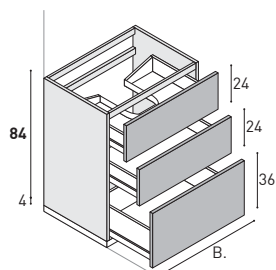

T	B	Bestell-Nr.	1	3	4	10
<b>45,5</b>	50	<b>MB250C</b>	798	945	1.064	1.159
	60	<b>MB251C</b>	836	1.018	1.105	1.199
	70	<b>MB252C</b>	877	1.061	1.152	1.251
	80	<b>MB253C</b>	904	1.108	1.204	1.308
	90	<b>MB254C</b>	949	1.148	1.248	1.358
	100	<b>MB255C</b>	1.009	1.186	1.290	1.403
	120	<b>MB256C</b>	1.064	1.297	1.408	1.498

Waschtisch-Unterschrank für Doppel-Waschtisch mit Auszügen.

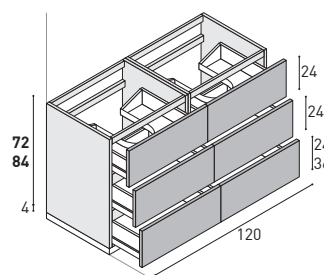
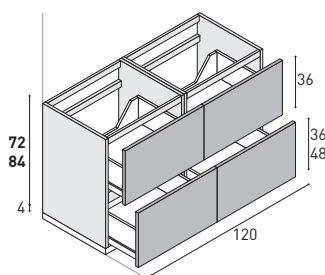
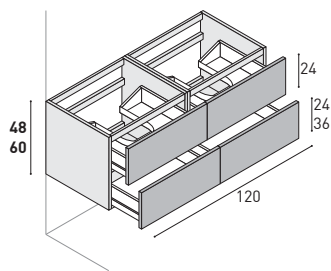

T	B	H		Bestell-Nr.	1	3	4	10
<b>45,5</b>	120	48	4 Auszüge	<b>MB267C</b>	1.114	1.358	1.479	1.624
		60	4 Auszüge	<b>MB268C</b>	1.171	1.404	1.529	1.679
		72+4	4 Auszüge	<b>MB269C</b>	1.221	1.472	1.604	1.760
		72+4	6 Auszüge	<b>MB270C</b>	1.540	1.791	1.923	2.079
		84+4	4 Auszüge	<b>MB271C</b>	1.353	1.661	1.813	1.991
		84+4	6 Auszüge	<b>MB272C</b>	1.672	1.980	2.132	2.310

	<b>Preis</b>
	<b>Lieferung OHNE Ablaufgarnitur</b>

Waschtisch SPEED  
 Mineraltek Weiß matt  
 1 Armaturenbohrung  
 Becken MIT Überlaufloch.

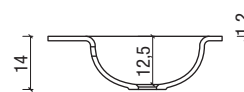
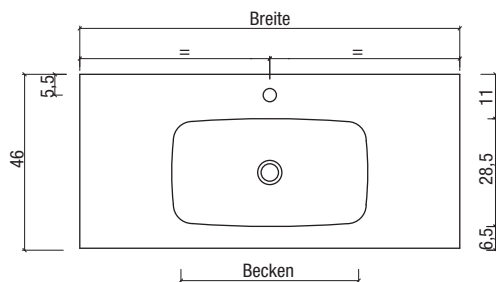

Lieferbar OHNE  
 Armaturenbohrung.  
 Mit Aufpreis.  
 Lieferzeit 4 Wochen

Bestell-Nr.	Preis
<b>MG315</b>	€. 116

Breite	Becken	Bestell-Nr.	Preis
60,5	52	<b>CM4060</b>	288
70,5	52	<b>CM4070</b>	357
80,5	52	<b>CM4080</b>	392
90,5	52	<b>CM4090</b>	413
100,5	52	<b>CM4100</b>	436
120,5	52	<b>CM4120</b>	505

Waschtisch SLIM  
 Weiß matt Oberfläche: Lieferung 6 Wochen  
 Keramik Weiß glänzend und matt  
 1 Armaturenbohrung  
 Becken MIT Überlaufloch.

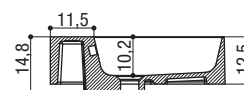
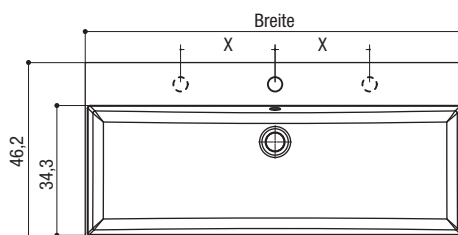

Aufpreis für zweiten  
 Armaturenbohrung.  
 (Lieferzeit 6 Wochen)

Bestell-Nr.	Preis
<b>MG272</b>	42

B	X	Bestell-Nr.	Weiß glänzend	Bestell-Nr.	Weiß matt
50,4	10	<b>CS05040</b>	347	<b>CS05041</b>	492
60,4	10	<b>CS06040</b>	352	<b>CS06041</b>	500
80,4	10	<b>CS08040</b>	472	<b>CS08041</b>	671
100,4	25	<b>CS10040</b>	583	<b>CS10041</b>	828
120,4	33	<b>CS12040</b>	689	<b>CS12041</b>	977



Click-Clack H.60 Universal Ablaufgarnitur für Becken mit Überlaufloch.

Click-Clack

Bestell-Nr.	Preis
Verchromt je <b>PL124</b>	70

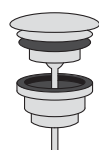

Ablaufgarnitur permanent offen 1" 1/4 universal.

Permanent offen

Bestell-Nr.	Preis
Verchromt je <b>PL116</b>	53

		<b>Preis</b>
		<b>Lieferung OHNE Ablaufgarnitur</b>

Waschtisch SOFT

Keramik Weiß glänzend und matt  
1 Armaturenbohrung  
Becken MIT Überlaufloch.

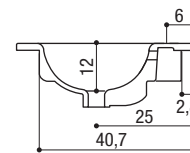
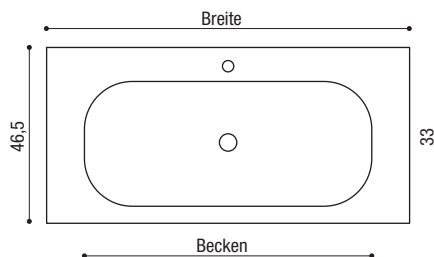

Lieferbar OHNE  
Armaturenbohrung.  
Mit Aufpreis.  
Lieferzeit 4 Wochen

Bestell-Nr.	Preis
<b>MG315</b>	€ 116

Breite	Becken	Bestell-Nr.	Weiß glänzend	Bestell-Nr.	Weiß matt
61	53	<b>CC7061</b>	318	<b>CC8061</b>	403
71	63	<b>CC7071</b>	371	<b>CC8071</b>	469
81	67	<b>CC7081</b>	422	<b>CC8081</b>	535
91	77	<b>CC7091</b>	473	<b>CC8091</b>	602
101	81	<b>CC7101</b>	522	<b>CC8101</b>	668
121	93	<b>CC7121</b>	757	<b>CC8121</b>	962

Waschtisch SOFT mit Becken asymmetrisch.

Ausführung rechts oder links  
Keramik Weiß glänzend und matt  
1 Armaturenbohrung  
Becken MIT Überlaufloch.

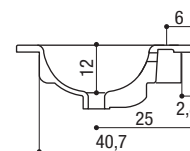
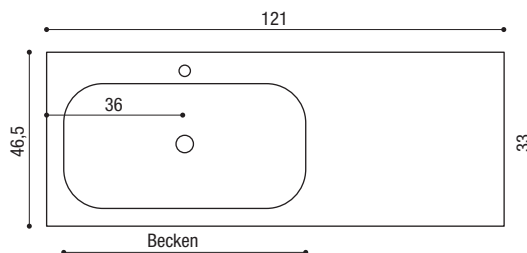

Breite	Becken	Bestell-Nr.	Weiß glänzend	Bestell-Nr.	Weiß matt
121	64	<b>CC7123 Li</b>	781	<b>CC8123 Li</b>	990
121	64	<b>CC7124 Re</b>	781	<b>CC8124 Re</b>	990

Ausführung links

Doppel-Waschtisch SOFT.

Keramik Weiß glänzend und matt  
2 Armaturenbohrungen  
Becken MIT Überlaufloch.

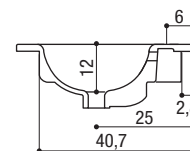
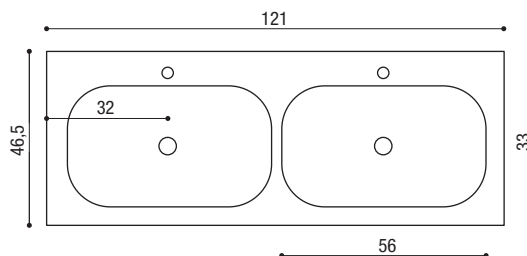

Breite	Becken	Bestell-Nr.	Weiß glänzend	Bestell-Nr.	Weiß matt
121	56	<b>CC7122</b>	781	<b>CC8122</b>	990

Nur zur freistehenden Montage ohne seitlichen Anbau

Preisgruppen			
1	3	4	10
Laminat Materic	Farbig lackiert matt	Farbig lackiert Hochglanz und Silk	Holz Ausführungen furniert matt

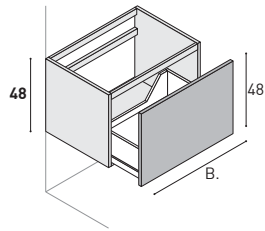

Waschtisch-Unterschrank mit 1 Auszug.

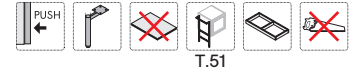

T	B	Bestell-Nr.	1	3	4	10
<b>51</b>	60	<b>MB1458C</b>	475	622	685	754
	70	<b>MB1451C</b>	492	644	709	780
	80	<b>MB45C6</b>	524	677	745	820
	90	<b>MB1470C</b>	561	750	825	908
	100	<b>MB1475C</b>	645	808	899	1.001
	120	<b>MB1480C</b>	701	867	954	1.050

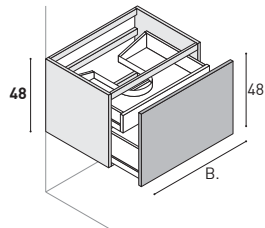

Waschtisch-Unterschrank mit 1 Auszug + 1 Schublade innen.

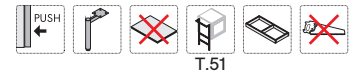

T	B	Bestell-Nr.	1	3	4	10
<b>51</b>	60	<b>MB1461C</b>	593	741	816	897
	70	<b>MB1468C</b>	638	761	836	921
	80	<b>MB45E6</b>	708	835	920	1.011
	90	<b>MB1471C</b>	680	868	955	1.051
	100	<b>MB1476C</b>	734	891	981	1.073
	120	<b>MB1481C</b>	819	987	1.087	1.196

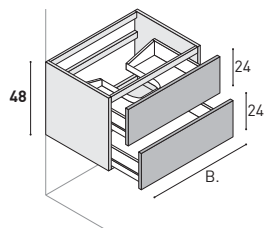

Waschtisch-Unterschrank mit 2 Auszügen.

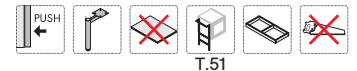

T	B	Bestell-Nr.	1	3	4	10
<b>51</b>	60	<b>MB405C</b>	557	707	778	856
	70	<b>MB407C</b>	604	725	798	879
	80	<b>MB413C</b>	644	801	882	970
	90	<b>MB410C</b>	674	834	919	1.010
	95	<b>MB415C</b>	692	835	920	1.011
	100	<b>MB416C</b>	721	872	960	1.056
	105	<b>MB425C</b>	776	948	1.040	1.144
	120	<b>MB440C</b>	785	953	1.049	1.154

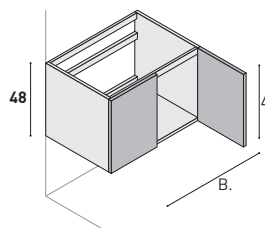

Waschtisch-Unterschrank mit 2 Türen.



T	B	Bestell-Nr.	1	3	4	10
<b>51</b>	70	<b>MB406</b>	341	462	510	561
	80	<b>MB412</b>	354	499	548	603
	95	<b>MB414</b>	370	525	579	637
	100	<b>MB418</b>	420	585	643	707
	105	<b>MB424</b>	390	534	588	646

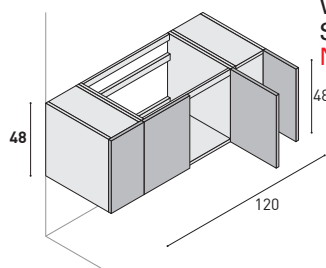

Waschtisch-Unterschrank mit 4 Türen, mit 1 Glas-Einlegeboden für jedes Seitenfach.  
Nur für Mineraltek-Waschtisch VARIO - CV1205 (Seite 311)



T	B	Bestell-Nr.	1	3	4	10
<b>51</b>	120	<b>MB439</b>	500	715	787	866

# Waschtisch-Unterschränke rechteckig

Badmöbel-Programme  
OLA.T.51

H. 48 cm

Nur zur freistehenden Montage ohne seitlichen Anbau

Preisgruppen			
1	3	4	10
Laminat Materic	Farbig lackiert matt	Farbig lackiert Hochglanz und Silk	Holz Ausführungen furniert matt

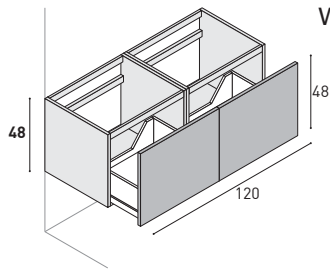

Waschtisch-Unterschrank mit 2 Auszügen für Doppelwaschtische.



T	B	Bestell-Nr.	1	3	4	10
<b>51</b>	120	<b>MB444C</b>	920	1.191	1.311	1.441

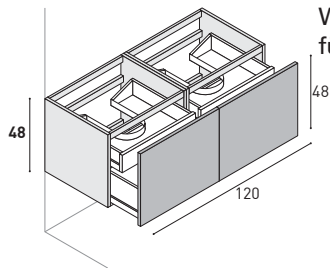

Waschtisch-Unterschrank mit 2 Auszügen + 2 Schubladen innen für Doppelwaschtische.

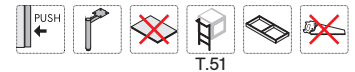

T	B	Bestell-Nr.	1	3	4	10
<b>51</b>	120	<b>MB1483C</b>	1.131	1.425	1.568	1.725

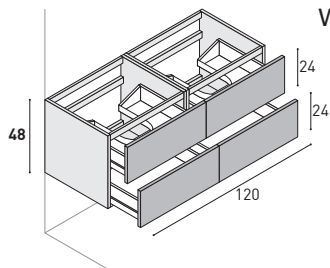

Waschtisch-Unterschrank mit 4 Auszügen für Doppelwaschtische.



T	B	Bestell-Nr.	1	3	4	10
<b>51</b>	120	<b>MB445C</b>	1.078	1.356	1.493	1.642

# Waschtisch-Unterschränke rechteckig

Badmöbel-Programme  
OLA.T.51

H. 88 cm

Nur zur freistehenden Montage ohne seitlichen Anbau

Preisgruppen			
1	3	4	10
Laminat Materic	Farbig lackiert matt	Farbig lackiert Hochglanz und Silk	Holz Ausführungen furniert matt

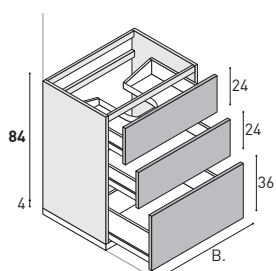

Waschtisch-Unterschrank mit 1 Auszüge H.36 + 2 Auszügen H.24.



T	B	Bestell-Nr.	1	3	4	10
<b>51</b>	50	<b>MB260C</b>	798	945	1.064	1.159
	60	<b>MB261C</b>	836	1.018	1.105	1.199
	70	<b>MB262C</b>	877	1.061	1.152	1.251
	80	<b>MB263C</b>	904	1.108	1.204	1.308
	90	<b>MB264C</b>	949	1.148	1.248	1.358
	100	<b>MB265C</b>	1.009	1.186	1.290	1.403
	120	<b>MB266C</b>	1.064	1.297	1.408	1.498

Abmessungen in cm.  
Zulässige Toleranzen +/-0,6 %.

Preis	
Lieferung OHNE Ablaufgarnitur	

Waschtisch SQUARE  
Keramik Weiß glänzend und matt  
1 Armaturenbohrung  
Becken MIT Überlaufloch.

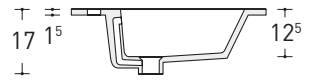
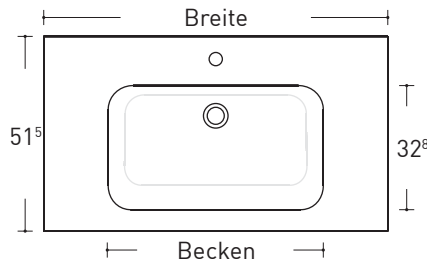

				Lieferzeit 6 Wochen	
Breite	Becken	Bestell-Nr.	Weiss Hochglanz	Bestell-Nr.	Weiss Matt
61	47,4	<b>CC5061</b>	332	<b>CC6061</b>	471
71	57	<b>CC5071</b>	373	<b>CC6071</b>	531
81	57	<b>CC5081</b>	412	<b>CC6081</b>	586
91	57	<b>CC5091</b>	457	<b>CC6091</b>	649
96	57	<b>CC5096</b>	500	<b>CC6096</b>	710
101	57	<b>CC5101</b>	545	<b>CC6101</b>	774
106	57	<b>CC5106</b>	601	<b>CC6106</b>	854
121	57	<b>CC5121</b>	695	<b>CC6121</b>	987

Waschtisch SQUARE mit Becken asymmetrisch.  
Ausführung rechts oder links  
Keramik Weiß glänzend und matt  
1 Armaturenbohrung  
Becken MIT Überlaufloch.

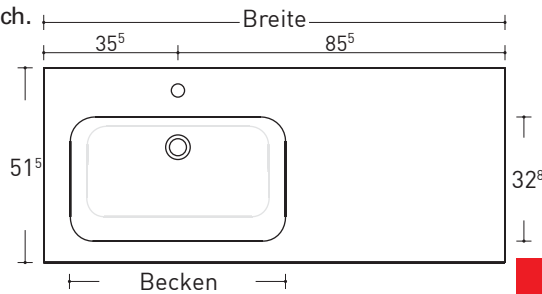

				Lieferzeit 6 Wochen	
Breite	Becken	Bestell-Nr.	Weiss Hochglanz	Bestell-Nr.	Weiss Matt
106	57	<b>CC5107 Li</b>	674	<b>CC6107 Li</b>	957
106	57	<b>CC5108 Re</b>	674	<b>CC6108 Re</b>	957
121	57	<b>CC5111 Li</b>	789	<b>CC6111 Li</b>	1.121
121	57	<b>CC5112 Re</b>	789	<b>CC6112 Re</b>	1.121

Ausführung links

Doppel-Waschtisch SQUARE  
Keramik Weiß glänzend und matt  
2 Armaturenbohrungen  
Becken MIT Überlaufloch.

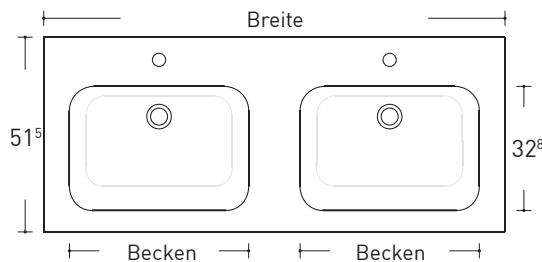

				Lieferzeit 6 Wochen	
Breite	Becken	Bestell-Nr.	Weiss Hochglanz	Bestell-Nr.	Weiss Matt
121	50	<b>CC5122</b>	840	<b>CC6122</b>	1.193



Click-Clack

Click-Clack H.60 Universal Ablaufgarnitur für Becken mit Überlaufloch.

		Bestell-Nr.	Preis
Verchromt	je	<b>PL124</b>	70

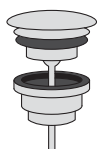

Permanent offen

Ablaufgarnitur permanent offen 1" 1/4 universal.

		Bestell-Nr.	Preis
Verchromt	je	<b>PL116</b>	53

Abmessungen in cm.  
Zulässige Toleranzen +/-0,3 %.

Preis

Lieferung OHNE Ablaufgarnitur

Waschtisch VARIO

Mineraltek, weiß glänzend  
mit 1 Armaturenlochbohrung  
Becken OHNE Überlaufloch

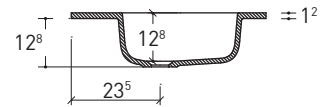
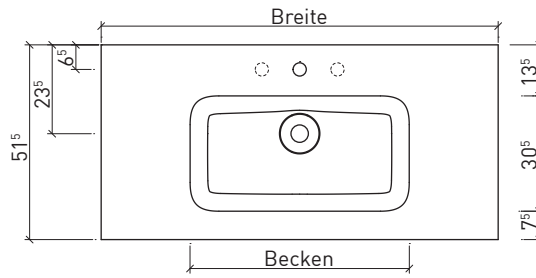

Lieferbar OHNE  
Armaturenbohrung. Mit Aufpreis.  
Lieferzeit 4 Wochen

Bestell-Nr.	Preis
<b>MG315</b>	€. 116

Breite	Becken	Bestell-Nr.	Preis
60,5	48	<b>CV0605</b>	338
70,5	55	<b>CV0705</b>	405
80,5	55	<b>CV0805</b>	458
90,5	55	<b>CV0905</b>	477
100,5	55	<b>CV1025</b>	515
120,5	55	<b>CV1205</b>	591

Waschtisch VARIO mit Becken assymetrisch.

Ausführung rechts oder links  
Mineraltek, weiß glänzend  
mit 1 Armaturenlochbohrung  
Becken OHNE Überlaufloch

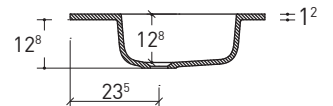
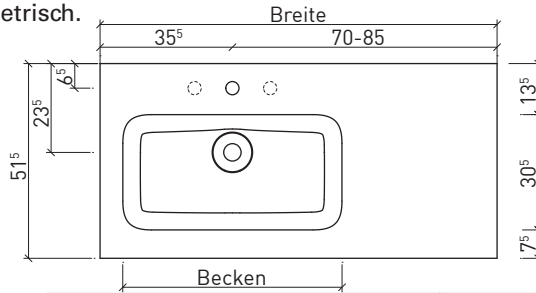

Lieferbar OHNE  
Armaturenbohrung. Mit Aufpreis.  
Lieferzeit 4 Wochen

Bestell-Nr.	Preis
<b>MG315</b>	€. 116

Breite	Becken	Bestell-Nr.		Preis
105,5	55	<b>CV1056</b>	<b>Li</b>	531
105,5	55	<b>CV1057</b>	<b>Re</b>	531
120,5	55	<b>CV1206</b>	<b>Li</b>	591
120,5	55	<b>CV1207</b>	<b>Re</b>	591

Ausführung links

Doppel-Waschtisch VARIO

Mineraltek Weiß glänzend  
2 Armaturenbohrungen  
Becken OHNE Überlaufloch.

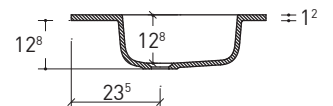
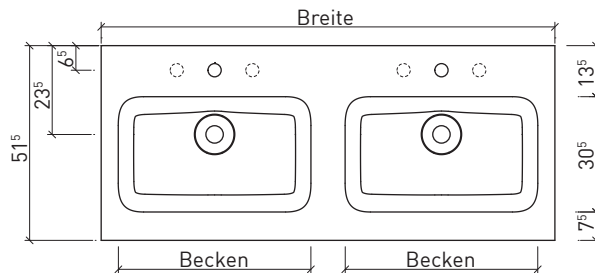

Lieferbar OHNE  
Armaturenbohrung. Mit Aufpreis.  
Lieferzeit 4 Wochen

Bestell-Nr.	Preis
<b>MG315</b>	€. 116

Breite	Becken	Bestell-Nr.	Preis
121	51	<b>CV1205D</b>	724



		Preisgruppen			
		1	3	4	10
		Laminat Materic	Farbig lackiert matt	Farbig lackiert Hochglanz und Silk	Holz Ausführungen furniert matt

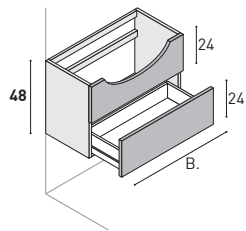

Waschtisch-Unterschrank für Halbeinbau-Waschtische mit einer Frontblende fix, 1 Auszug.



T	B	Bestell-Nr.	1	3	4	10
<b>35</b>	70	<b>MB104C</b>	401	472	523	578
	80	<b>MB105C</b>	423	494	545	600
	100	<b>MB123C</b>	460	553	609	669
	120	<b>MB140C</b>	528	610	670	739

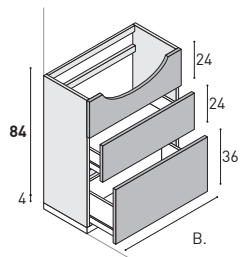

Waschtisch-Unterschrank für Halbeinbau-Waschtische mit 1 festen Frontblende, 2 Auszügen.

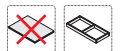

T	B	Bestell-Nr.	1	3	4	10
<b>35</b>	70	<b>MS83C5</b>	635	818	880	950
	80	<b>MS83C6</b>	648	830	907	971
	100	<b>MS83C8</b>	702	905	974	1.049
	120	<b>MS83C9</b>	754	993	1.021	1.125

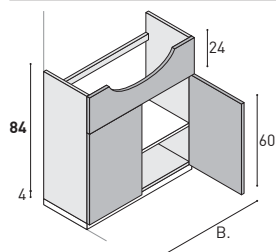

Bodenstehender Waschtisch-Unterschrank für Halbeinbau-Waschtische mit einer Frontblende fix, 2 Türen, 1 Glas-Einlegeboden (fix, durchgehend).



T	B	Bestell-Nr.	1	3	4	10
<b>35</b>	70	<b>MS83M5</b>	437	620	682	752
	80	<b>MS83M6</b>	437	620	682	752
	100	<b>MS83M8</b>	482	685	754	829

Ausführung links

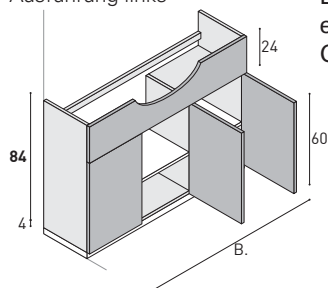

Bodenstehender Waschtisch-Unterschrank für Halbeinbau-Waschtische mit einer Frontblende fix, 3 Türen, 1 Glas-Einlegeboden (fix, durchgehend), 1 Glas-Einlegeboden (fix) in der rechten Tür.



T	B	Bestell-Nr.	1	3	4	10
<b>35</b>	100	<b>MS83P8</b>	543	773	851	937
	120	<b>MS83P9</b>	614	872	960	1.056

Abmessungen in cm.  
Zulässige Toleranzen +/-0,3 %.

Preis
Lieferung OHNE Ablaufgarnitur

Möbelwaschtische MONOBLOCCO

Ocritech® Weiß matt  
1 Armaturenbohrung  
Becken OHNE Überlaufloch.

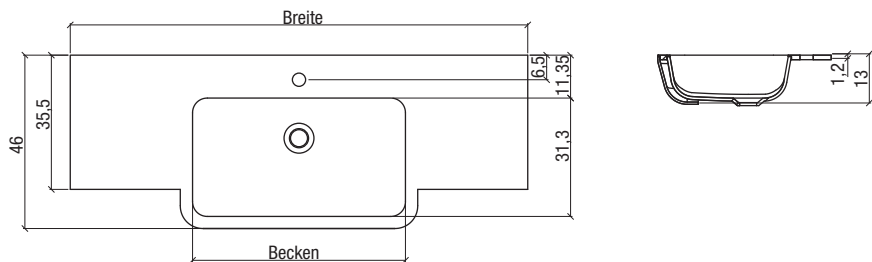

Breite	Becken	Bestell-Nr.	Preis
71	56	<b>COC2079</b>	668
81	56	<b>COC2080</b>	818
101	56	<b>COC2081</b>	880
121	56	<b>COC2082</b>	964

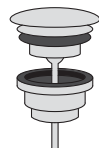

Ablaufgarnitur permanent offen 1" 1/4 universal.

Permanent offen

	Bestell-Nr.	Preis
Verchromt	je <b>PL116</b>	53

	Preisgruppen			
	1	3	4	10
	Laminat Materic	Farbig lackiert matt	Farbig lackiert Hochglanz und Silk	Holz Ausführungen furniert matt

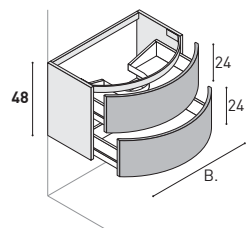

Waschtisch-Unterschrank gerundet mit 2 Auszügen.  
Nur zur freistehenden Montage ohne seitlichen Anbau.



T	B	Bestell-Nr.	1	3	4	10
<b>35/51</b>	70	<b>MB1068C</b>	—	1.153	1.270	—
	90	<b>MB1076C</b>	—	1.304	1.435	—

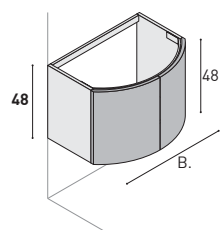

Waschtisch-Unterschrank gerundet mit 2 Türen.  
Nur zur freistehenden Montage ohne seitlichen Anbau.



T	B	Bestell-Nr.	1	3	4	10
<b>35/51</b>	70	<b>MB1067</b>	—	768	845	—
	90	<b>MB1075</b>	—	893	983	—

Abmessungen in cm.  
Zulässige Toleranzen +/-0,3 %.

Preis

Lieferung OHNE Ablaufgarnitur

Waschtisch OLA

Mineraltek Weiß glänzend  
1 Armaturenbohrung  
Becken MIT Überlaufloch.

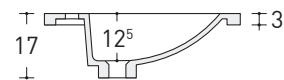
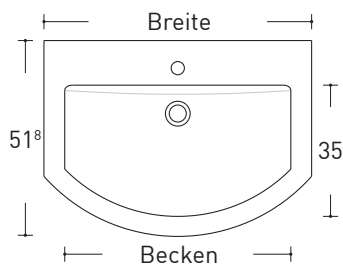

Breite	Becken	Bestell-Nr.	Preis
70,8	60	<b>CM0705C</b>	407
90,8	80	<b>CM0905C</b>	543



Click-Clack H.60 Universal Ablaufgarnitur für Becken mit Überlaufloch.

Click-Clack

	Bestell-Nr.	Preis
Verchromt	je <b>PL124</b>	70



Ablaufgarnitur (Permanent offen), Höhe 0-60 mm, für Becken mit Überlaufloch.

Permanent offen

	Bestell-Nr.	Preis
Verchromt	je <b>PL132</b>	53

	Preisgruppen			
	1	3	4	10
	Laminat Materic	Farbig lackiert matt	Farbig lackiert Hochglanz und Silk	Holz Ausführungen furniert matt

Ausführung rechts

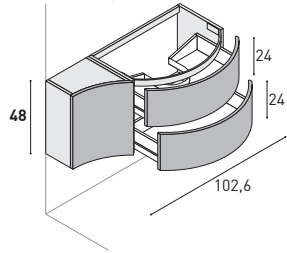

Waschtisch-Unterschrank mit 2 gerundeten Auszügen, 1 konkaver Tür.

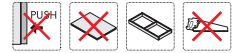

T	B	Bestell-Nr.	1	3	4	10
<b>21/51</b>	102,6	<b>MB486DX</b>	—	1.614	1.776	—
	102,6	<b>MB486SX</b>	—	1.614	1.776	—

Ausführung rechts

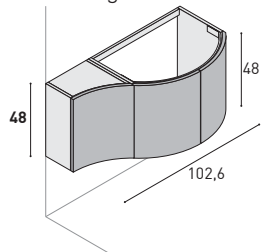

Waschtisch-Unterschrank mit 2 gerundeten Türen, 1 konkaver Tür.



T	B	Bestell-Nr.	1	3	4	10
<b>21/51</b>	102,6	<b>MB489DX</b>	—	1.224	1.346	—
	102,6	<b>MB489SX</b>	—	1.224	1.346	—

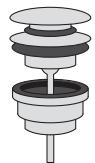

Click-Clack H.60 Universal Ablaufgarnitur für Becken mit Überlaufloch.

Click-Clack

Bestell-Nr.		Preis
Verchromt	je <b>PL124</b>	70

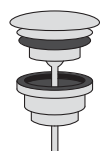

Ablaufgarnitur (Permanent offen), Höhe 0-60 mm, für Becken mit Überlaufloch.

Permanent offen

Bestell-Nr.		Preis
Verchromt	je <b>PL132</b>	53

Abmessungen in cm.  
Zulässige Toleranzen +/-0,3 %.

Preis

Lieferung OHNE Ablaufgarnitur

Waschtisch ONDA

Mineraltek Weiß glänzend  
1 Armaturenbohrung  
Becken MIT Überlaufloch.

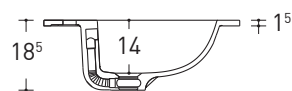
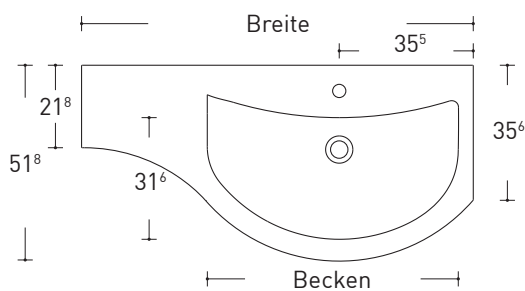

Breite	Becken	Bestell-Nr.	Preis
103,6	66	<b>CM1035DX</b>	392

Ausführung rechts

Waschtisch ONDA

Mineraltek Weiß glänzend  
1 Armaturenbohrung  
Becken MIT Überlaufloch.

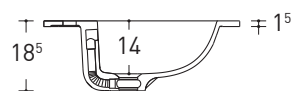
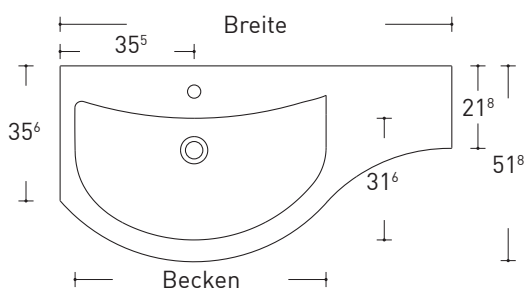

Breite	Becken	Bestell-Nr.	Preis
103,6	66	<b>CM1035SX</b>	392

Ausführung links

Waschtisch aus Ocritech® Rechts mit

Becken Penta.  
Ocritech® Weiß matt  
1 Armaturenbohrung  
Becken OHNE Überlaufloch.

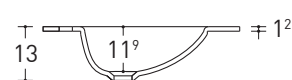
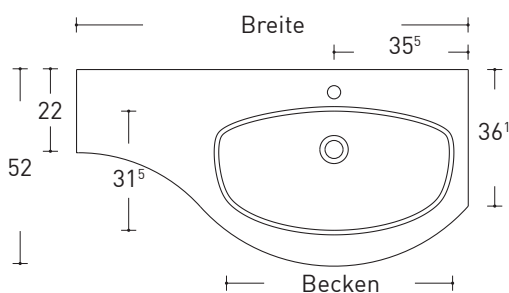

Breite	Becken	Bestell-Nr.	Preis
103,6	61,5	<b>COC2070</b>	700

Ausführung rechts

Waschtisch aus Ocritech® Links mit

Becken Penta.  
Ocritech® Weiß matt  
1 Armaturenbohrung  
Becken OHNE Überlaufloch.

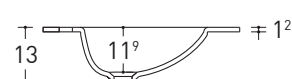
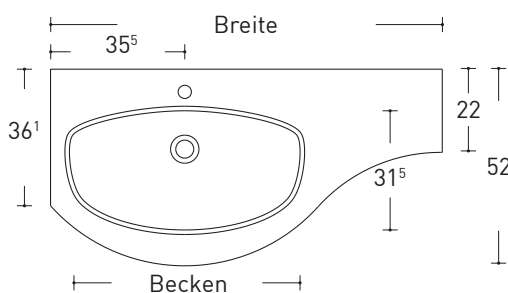

Breite	Becken	Bestell-Nr.	Preis
103,6	61,5	<b>COC2072</b>	700

Ausführung links

	Preisgruppen			
	1	3	4	10
	Laminat Materic	Farbig lackiert matt	Farbig lackiert Hochglanz und Silk	Holz Ausführungen furniert matt

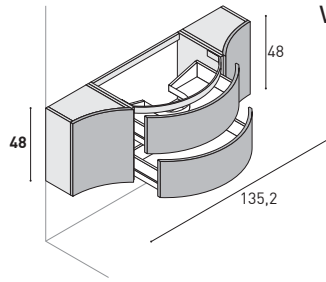

Waschtisch-Unterschrank gerundet mit 2 Auszügen, 2 Türen.

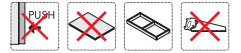

T	B	Bestell-Nr.	1	3	4	10
<b>21/51</b>	135,2	<b>MB487</b>	—	2.071	2.279	—

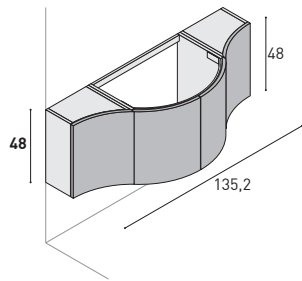

Waschtisch-Unterschrank gerundet mit 4 Türen.



T	B	Bestell-Nr.	1	3	4	10
<b>21/51</b>	135,2	<b>MB488</b>	—	1.701	1.872	—

Abmessungen in cm.  
Zulässige Toleranzen +/-0,3 %.

Preis	
Lieferung OHNE Ablaufgarnitur	

Waschtisch ONDA SIMMETRICA  
Mineraltek Weiß glänzend  
1 Armaturenbohrung  
Becken MIT Überlaufloch.

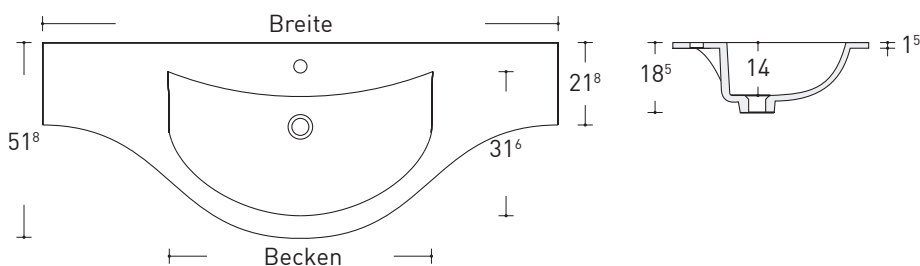

Breite	Becken	Bestell-Nr.	Preis
136,5	70	<b>CM1365C</b>	501

Waschtisch aus Ocritech®  
SIMMETRICA mit Becken Penta.  
Ocritech® Weiß matt  
1 Armaturenbohrung  
Becken OHNE Überlaufloch.

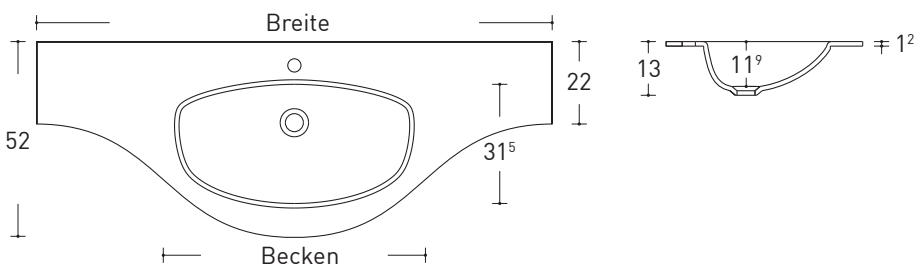

Breite	Becken	Bestell-Nr.	Preis
136,5	61,5	<b>COC2075</b>	830



Click-Clack H.60 Universal Ablaufgarnitur für Becken mit Überlaufloch.

Click-Clack

Bestell-Nr.		Preis
Verchromt	je <b>PL124</b>	70

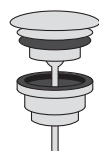

Ablaufgarnitur (Permanent offen), Höhe 0-60 mm, für Becken mit Überlaufloch.

Permanent offen

Bestell-Nr.		Preis
Verchromt	je <b>PL132</b>	53



	Preisgruppen			
	1	3	4	10
	Laminat Materic	Farbig lackiert matt	Farbig lackiert Hochglanz und Silk	Holz Ausführungen furniert matt

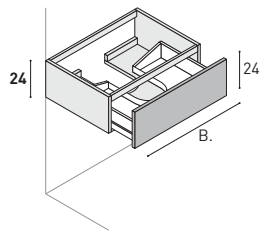

Waschtisch-Unterschrank mit 1 Auszug.



T	B	Bestell-Nr.	1	3	4	10
<b>35</b>	60	<b>BL030C</b>	329	379	417	459
	70	<b>BL061C</b>	338	396	436	481
	80	<b>BL031C</b>	358	412	454	500
	90	<b>BL032C</b>	380	437	482	531
	100	<b>BL069C</b>	402	461	509	560
	120	<b>BL033C</b>	443	509	560	616
<b>40</b>	60	<b>BL034C</b>	329	379	417	459
	70	<b>BL035C</b>	338	396	436	481
	80	<b>BL036C</b>	358	412	454	500
	90	<b>BL037C</b>	380	437	482	531
	100	<b>BL038C</b>	402	461	509	560
	120	<b>BL039C</b>	443	509	560	616
<b>45,5</b>	60	<b>BL040C</b>	369	423	467	514
	70	<b>BL041C</b>	385	443	487	537
	80	<b>BL042C</b>	405	466	513	565
	90	<b>BL043C</b>	420	482	531	585
	100	<b>BL044C</b>	437	502	554	610
	120	<b>BL045C</b>	487	558	614	677
<b>51</b>	60	<b>BL070C</b>	369	423	467	514
	70	<b>BL092C</b>	385	443	487	537
	80	<b>BL071C</b>	405	466	513	565
	90	<b>BL072C</b>	420	482	531	585
	100	<b>BL089C</b>	437	502	554	610
	120	<b>BL073C</b>	487	558	614	677

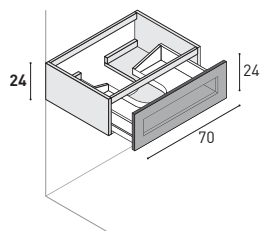

Waschtisch-Unterschrank mit 1 Auszug mit schwarzem Aluminiumrahmen + Stop-sol-Glas.

Glasfront nur mit PROFILO-Griff kompatibel.  
KEIN Push-Pull.



T	B	Bestell-Nr.	1	3	4	10
<b>35</b>	70	<b>BE061C</b>	493	560	577	596
<b>40</b>	70	<b>BE042C</b>	493	560	577	596
<b>45,5</b>	70	<b>BE054C</b>	531	588	604	637
<b>51</b>	70	<b>BE092C</b>	531	588	604	637

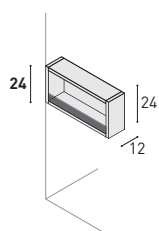

Seitenregal für Schränke, als Ausführung rechts oder links (Abb.). Bord mit Anti-Kipp-Glasleiste.

Hergestellt aus 1,8 cm dicken Paneele



T	B	Bestell-Nr.	1	3	4	10
<b>35</b>	12	<b>BA23L1</b>	171	190	209	230
<b>40</b>	12	<b>BA24L1</b>	171	190	209	230
<b>45,5</b>	12	<b>BA22L1</b>	226	260	286	316
<b>51</b>	12	<b>BA25L1</b>	226	260	286	316

		Preisgruppen			
		1	3	4	10
		Laminat Materic	Farbig lackiert matt	Farbig lackiert Hochglanz und Silk	Holz Ausführungen furniert matt

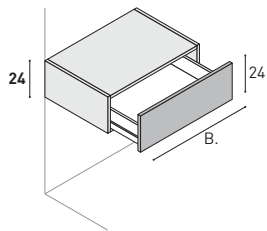

Unterschrank mit 1 Auszug.



T	B	Bestell-Nr.	1	3	4	10
<b>35</b>	25	BA037C	235	270	299	329
	35	BA047C	242	290	318	350
	50	BA051C	275	316	348	383
	60	BA030C	294	339	373	412
	70	BA061C	308	361	398	438
	80	BA031C	334	381	420	461
	90	BA032C	357	411	453	499
	100	BA069C	379	435	478	526
	120	BA033C	417	477	525	579
	<b>40</b>	25	BA038C	235	270	299
35		BA039C	242	290	318	350
50		BA040C	275	316	348	383
60		BA041C	294	339	373	412
70		BA042C	308	361	398	438
80		BA043C	334	381	420	461
90		BA044C	357	411	453	499
100		BA045C	379	435	478	526
120		BA046C	417	477	525	579
<b>45,5</b>		25	BA048C	263	305	335
	35	BA049C	281	330	363	401
	50	BA052C	311	366	403	444
	60	BA053C	332	391	431	475
	70	BA054C	348	415	458	504
	80	BA055C	373	442	486	534
	90	BA056C	402	462	510	561
	100	BA058C	425	489	538	593
	120	BA059C	469	539	594	654
	<b>51</b>	25	BA057C	263	305	335
35		BA067C	281	330	363	401
50		BA082C	311	366	403	444
60		BA070C	332	391	431	475
70		BA092C	348	415	458	504
80		BA071C	373	442	486	534
90		BA072C	402	462	510	561
100		BA089C	425	489	538	593
120		BA073C	469	539	594	654

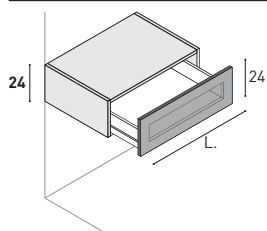

Unterschrank mit 1 Auszug mit schwarzem Aluminiumrahmen + Stop-sol-Glas.  
Glasfront nur mit PROFILO-Griff kompatibel.  
KEIN Push-Pull.

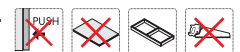

T	B	Bestell-Nr.	1	3	4	10
<b>35</b>	35	BV047C	401	455	469	479
	50	BV051C	423	479	493	505
	70	BV061C	461	523	537	550
<b>40</b>	35	BV038C	401	455	469	479
	50	BV040C	423	479	493	505
	70	BV042C	461	523	537	550
<b>45,5</b>	35	BV048C	421	479	494	521
	50	BV052C	446	509	523	549
	70	BV054C	492	560	574	603
<b>51</b>	35	BV067C	421	479	494	521
	50	BV082C	446	509	523	549
	70	BV092C	492	560	574	603

	Preisgruppen			
	1	3	4	10
	Laminat Materic	Farbig lackiert matt	Farbig lackiert Hochglanz und Silk	Holz Ausführungen furniert matt

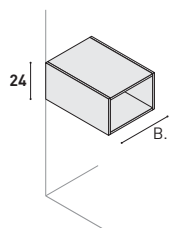

Offenes Element in Verbindung mit Waschtisch-Unterschränken und Unterschränken.

▲ Breite auf Maß (Mind. 20 cm - Max. 60 cm)

Hinweis: NICHT geeignet für Abdeckplatte St.18 mm mit Kante mit 30° Gehrung.



T	B	Bestell-Nr.	1	3	4	10
<b>35</b>	25	<b>BG211</b>	181	263	317	349
	35	<b>BG212</b>	191	293	351	388
	< ▲ >	<b>BG214</b>	229	351	422	465
<b>40</b>	25	<b>BG221</b>	181	263	317	349
	35	<b>BG222</b>	191	293	351	388
	< ▲ >	<b>BG224</b>	229	351	422	465
<b>45,5</b>	25	<b>BG231</b>	197	314	377	414
	35	<b>BG232</b>	215	359	433	476
	< ▲ >	<b>BG234</b>	259	433	519	571
<b>51</b>	25	<b>BG251</b>	197	314	377	414
	35	<b>BG252</b>	215	359	433	476
	< ▲ >	<b>BG254</b>	259	433	519	571

Ausführung rechts

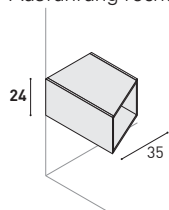

Offenes Element 1,2 cm dicken, für Anschluss an verschiedene Tiefen.

Ausführung rechts oder links. Bei Bestellung angeben!

Hinweis: NICHT geeignet für Abdeckplatte St.18 mm mit Kante mit 30° Gehrung.



T	B	Bestell-Nr.	1	3	4	10
<b>35/21</b>	35	<b>BTG2M2</b>	215	359	433	476
<b>45,5/35</b>	35	<b>BTG2M3</b>	215	359	433	476
<b>51/35</b>	35	<b>BTG2M4</b>	215	359	433	476
<b>51/40</b>	35	<b>BTG2M5</b>	215	359	433	476

		Preisgruppen			
		1	3	4	10
		Laminat Materic	Farbig lackiert matt	Farbig lackiert Hochglanz und Silk	Holz Ausführungen furniert matt

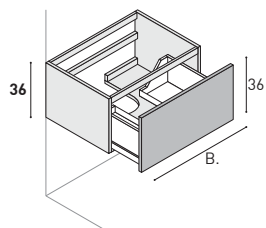

Waschtisch-Unterschrank mit 1 Auszug.



T	B	Bestell-Nr.	1	3	4	10
<b>35</b>	60	<b>BL616C</b>	357	442	486	534
	70	<b>BL628C</b>	371	469	516	569
	80	<b>BL617C</b>	390	489	538	593
	90	<b>BL618C</b>	406	509	560	616
	100	<b>BL629C</b>	420	530	582	642
	120	<b>BL619C</b>	460	585	643	708
<b>40</b>	60	<b>BL611C</b>	357	442	486	534
	70	<b>BL612C</b>	371	469	516	569
	80	<b>BL613C</b>	390	489	538	593
	90	<b>BL614C</b>	406	509	560	616
	100	<b>BL615C</b>	420	530	582	642
	120	<b>BL620C</b>	460	585	643	708
<b>45,5</b>	60	<b>BL621C</b>	402	501	553	609
	70	<b>BL622C</b>	422	530	582	642
	80	<b>BL623C</b>	440	561	618	680
	90	<b>BL624C</b>	457	593	653	720
	100	<b>BL625C</b>	477	622	685	754
	120	<b>BL626C</b>	522	665	731	805
<b>51</b>	60	<b>BL1616C</b>	402	501	553	609
	70	<b>BL1628C</b>	422	530	582	642
	80	<b>BL1617C</b>	440	561	618	680
	90	<b>BL1618C</b>	457	593	653	720
	100	<b>BL1629C</b>	477	622	685	754
	120	<b>BL1619C</b>	522	665	731	805

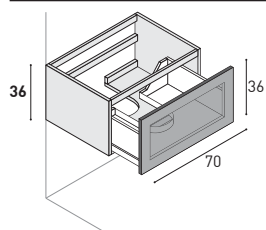

Waschtisch-Unterschrank mit 1 Auszug mit schwarzem Aluminiumrahmen + Stop-sol-Glas.

Glasfront nur mit PROFILO-Griff kompatibel.  
KEIN Push-Pull.



T	B	Bestell-Nr.	1	3	4	10
<b>35</b>	70	<b>BE628C</b>	554	581	597	630
<b>40</b>	70	<b>BE612C</b>	554	581	597	630
<b>45,5</b>	70	<b>BE622C</b>	593	600	630	664
<b>51</b>	70	<b>BE1628C</b>	593	600	630	664

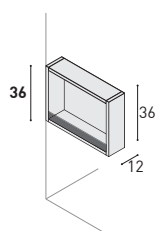

Seitenregal für Schränke, als Ausführung rechts oder links (Abb.). Bord mit Anti-Kipp-Glasleiste.

Hergestellt aus 1,8 cm dicken Paneelen



T	B	Bestell-Nr.	1	3	4	10
<b>35</b>	12	<b>BA33L1</b>	175	236	260	286
<b>40</b>	12	<b>BA32L1</b>	175	236	260	286
<b>45,5</b>	12	<b>BA34L1</b>	229	307	338	372
<b>51</b>	12	<b>BA35L1</b>	229	307	338	372

	Preisgruppen			
	1	3	4	10
	Laminat Materic	Farbig lackiert matt	Farbig lackiert Hochglanz und Silk	Holz Ausführungen furniert matt

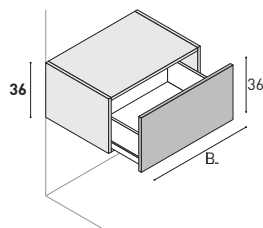

Unterschrank mit 1 Auszug.

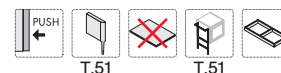

T	B	Bestell-Nr.	1	3	4	10
<b>35</b>	25	<b>BA605C</b>	273	327	361	398
	35	<b>BA606C</b>	283	354	389	428
	50	<b>BA607C</b>	306	389	428	472
	60	<b>BA616C</b>	325	413	455	501
	70	<b>BA608C</b>	340	440	484	533
	80	<b>BA617C</b>	358	472	519	571
	90	<b>BA618C</b>	372	489	538	593
	100	<b>BA609C</b>	389	516	569	626
	120	<b>BA619C</b>	429	547	602	664
	<b>40</b>	25	<b>BA601C</b>	273	327	361
35		<b>BA602C</b>	283	354	389	428
50		<b>BA603C</b>	306	389	428	472
60		<b>BA604C</b>	325	413	455	501
70		<b>BA610C</b>	340	440	484	533
80		<b>BA611C</b>	358	472	519	571
90		<b>BA612C</b>	372	489	538	593
100		<b>BA613C</b>	389	516	569	626
<b>45,5</b>	25	<b>BA620C</b>	300	380	418	460
	35	<b>BA621C</b>	306	415	458	504
	50	<b>BA622C</b>	345	458	504	555
	60	<b>BA623C</b>	367	489	538	593
	70	<b>BA624C</b>	385	516	569	626
	80	<b>BA625C</b>	414	549	604	666
	90	<b>BA626C</b>	442	582	642	707
	100	<b>BA627C</b>	462	618	680	748
	120	<b>BA628C</b>	513	652	717	789
	<b>51</b>	25	<b>BA1605C</b>	300	380	418
35		<b>BA1606C</b>	306	415	458	504
50		<b>BA1607C</b>	345	458	504	555
60		<b>BA1616C</b>	367	489	538	593
70		<b>BA1608C</b>	385	516	569	626
80		<b>BA1617C</b>	414	549	604	666
90		<b>BA1618C</b>	442	582	642	707
100		<b>BA1609C</b>	462	618	680	748
120		<b>BA1619C</b>	513	652	717	789

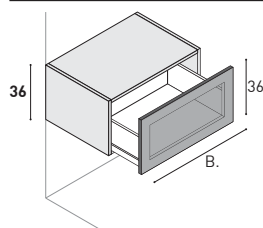

Unterschrank mit 1 Auszug mit schwarzem Aluminiumrahmen + Stop-sol-Glas.

Glasfront nur mit PROFILO-Griff kompatibel.  
KEIN Push-Pull.



T	B	Bestell-Nr.	1	3	4	10
<b>35</b>	35	<b>BV606C</b>	447	475	489	514
	50	<b>BV607C</b>	477	504	517	545
	70	<b>BV608C</b>	521	549	564	593
<b>40</b>	35	<b>BV620C</b>	447	475	489	514
	50	<b>BV603C</b>	477	504	517	545
<b>45,5</b>	70	<b>BV604C</b>	521	549	564	593
	35	<b>BV623C</b>	470	502	532	558
	50	<b>BV624C</b>	504	538	568	597
<b>51</b>	70	<b>BV625C</b>	554	586	614	646
	35	<b>BV1606C</b>	470	502	532	558
	50	<b>BV1607C</b>	504	538	568	597
	70	<b>BV1608C</b>	554	586	614	646

			Preisgruppen			
			1	3	4	10
			Laminat Materic	Farbig lackiert matt	Farbig lackiert Hochglanz und Silk	Holz Ausführungen furniert matt

Ausführung rechts

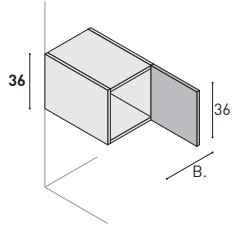

Unterschränk mit 1 Tür.

Türanschlag rechts oder links. Bei Bestellung angeben!

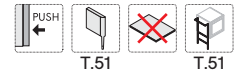

T	B	Bestell-Nr.	1	3	4	10
<b>35</b>	25	<b>BA610</b>	170	218	239	263
	35	<b>BA600</b>	186	238	262	290
<b>40</b>	25	<b>BA620</b>	170	218	239	263
	35	<b>BA621</b>	186	238	262	290
<b>45,5</b>	25	<b>BA630</b>	179	273	301	332
	35	<b>BA631</b>	197	294	324	357
<b>51</b>	25	<b>BA1610</b>	179	273	301	332
	35	<b>BA1600</b>	197	294	324	357

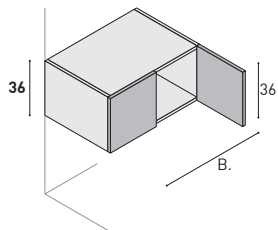

Unterschränk mit 2 Türen.

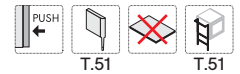

T	B	Bestell-Nr.	1	3	4	10
<b>35</b>	50	<b>BA650</b>	222	310	341	377
	70	<b>BA601</b>	256	351	388	427
<b>40</b>	50	<b>BA651</b>	222	310	341	377
	70	<b>BA652</b>	256	351	388	427
<b>45,5</b>	50	<b>BA653</b>	251	373	412	454
	70	<b>BA654</b>	283	423	467	514
<b>51</b>	50	<b>BA1650</b>	251	373	412	454
	70	<b>BA1601</b>	283	423	467	514

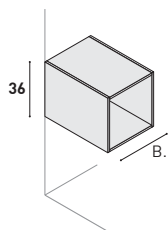

Offenes Element in Verbindung mit Waschtisch-Unterschränken und Unterschränken.

▲ Breite auf Maß (Mind. 20 cm - Max. 60 cm)

Hinweis: NICHT geeignet für Abdeckplatte St.18 mm mit Kante mit 30° Gehrung.

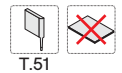

T	B	Bestell-Nr.	1	3	4	10
<b>35</b>	25	<b>BG311</b>	197	303	365	402
	35	<b>BG312</b>	209	337	404	445
	< ▲ >	<b>BG314</b>	251	404	486	534
<b>40</b>	25	<b>BG321</b>	197	303	365	402
	35	<b>BG322</b>	209	337	404	445
	< ▲ >	<b>BG324</b>	251	404	486	534
<b>45,5</b>	25	<b>BG331</b>	251	401	481	530
	35	<b>BG332</b>	262	442	530	582
	< ▲ >	<b>BG334</b>	315	530	635	699
<b>51</b>	25	<b>BG341</b>	251	401	481	530
	35	<b>BG342</b>	262	442	530	582
	< ▲ >	<b>BG344</b>	315	530	635	699

Ausführung rechts

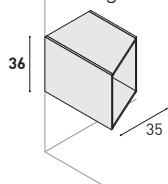

Offenes Element 1,2 cm dicken, für Anschluss an verschiedene Tiefen.

Ausführung rechts oder links. Bei Bestellung angeben!

Hinweis: NICHT geeignet für Abdeckplatte St.18 mm mit Kante mit 30° Gehrung.



T	B	Bestell-Nr.	1	3	4	10
<b>35/21</b>	35	<b>BTG3M2</b>	262	442	530	582
<b>45,5/35</b>	35	<b>BTG3M3</b>	262	442	530	582
<b>51/35</b>	35	<b>BTG3M4</b>	262	442	530	582
<b>51/40</b>	35	<b>BTG3M5</b>	262	442	530	582

	Preisgruppen			
	1	3	4	10
	Laminat Materic	Farbig lackiert matt	Farbig lackiert Hochglanz und Silk	Holz Ausführungen furniert matt

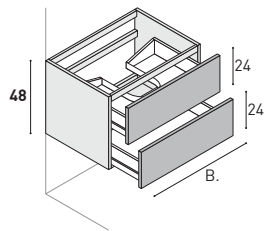

Waschtisch-Unterschrank mit 2 Auszügen.

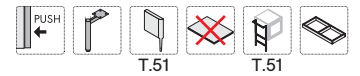

T	B	Bestell-Nr.	1	3	4	10
<b>35</b>	60	<b>BL1060C</b>	502	634	698	768
	70	<b>BL1066C</b>	522	659	725	798
	80	<b>BL1061C</b>	547	693	764	841
	90	<b>BL1062C</b>	571	730	803	884
	100	<b>BL1073C</b>	598	768	845	931
	120	<b>BL1063C</b>	662	810	891	981
<b>40</b>	60	<b>BL1070C</b>	502	634	698	768
	70	<b>BL1071C</b>	522	659	725	798
	80	<b>BL1072C</b>	547	693	764	841
	90	<b>BL1074C</b>	571	730	803	884
	100	<b>BL1075C</b>	598	768	845	931
	120	<b>BL1077C</b>	662	810	891	981
<b>45,5</b>	60	<b>BL1082C</b>	557	707	778	856
	70	<b>BL1083C</b>	575	725	798	879
	80	<b>BL1084C</b>	609	759	835	920
	90	<b>BL1085C</b>	644	834	919	1.010
	100	<b>BL1086C</b>	674	833	917	1.009
	120	<b>BL1087C</b>	785	949	1.044	1.149
<b>51</b>	60	<b>BL1462C</b>	557	707	778	856
	70	<b>BL1466C</b>	575	725	798	879
	80	<b>BL1467C</b>	609	759	835	920
	90	<b>BL1472C</b>	644	834	919	1.010
	100	<b>BL1473C</b>	674	833	917	1.009
	120	<b>BL1482C</b>	785	949	1.044	1.149

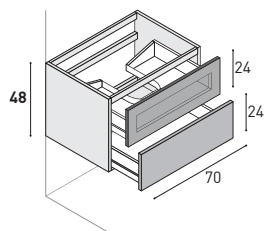

Waschtisch-Unterschrank mit 1 Obere-Auszug mit schwarzem Aluminiumrahmen + Stop-sol-Glas, 1 Untere-Auszug.  
Glasfront nur mit PROFILO-Griff kompatibel.  
KEIN Push-Pull.



T	B	Bestell-Nr.	1	3	4	10
<b>35</b>	70	<b>BE1012C</b>	674	709	785	865
<b>40</b>	70	<b>BE1015C</b>	674	709	785	865
<b>45,5</b>	70	<b>BE1018C</b>	710	796	888	978
<b>51</b>	70	<b>BE1022C</b>	710	796	888	978

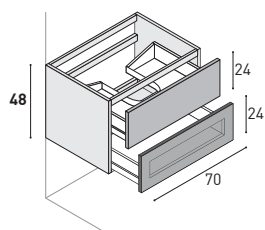

Waschtisch-Unterschrank mit 1 Obere-Auszug, 1 Untere-Auszug mit schwarzem Aluminiumrahmen + Stop-sol-Glas.  
Glasfront nur mit PROFILO-Griff kompatibel.  
KEIN Push-Pull.



T	B	Bestell-Nr.	1	3	4	10
<b>35</b>	70	<b>BE1032C</b>	674	709	785	865
<b>40</b>	70	<b>BE1035C</b>	674	709	785	865
<b>45,5</b>	70	<b>BE1038C</b>	710	796	888	978
<b>51</b>	70	<b>BE1042C</b>	710	796	888	978

		Preisgruppen			
		1	3	4	10
		Laminat Materic	Farbig lackiert matt	Farbig lackiert Hochglanz und Silk	Holz Ausführungen furniert matt

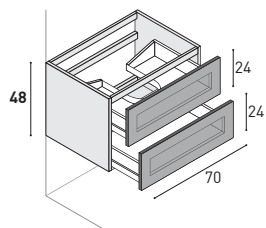

Waschtisch-Unterschrank mit 2 Auszügen mit schwarzem Aluminiumrahmen + Stop-sol-Glas.

Glasfront nur mit PROFILO-Griff kompatibel.  
KEIN Push-Pull.



T	B	Bestell-Nr.	1	3	4	10
<b>35</b>	70	<b>BE1066C</b>	865	894	922	968
<b>40</b>	70	<b>BE1071C</b>	865	894	922	968
<b>45,5</b>	70	<b>BE1083C</b>	905	995	1.041	1.096
<b>51</b>	70	<b>BE1466C</b>	905	995	1.041	1.096

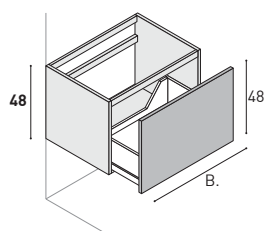

Waschtisch-Unterschrank mit 1 Auszug.

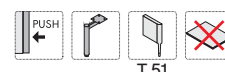

T	B	Bestell-Nr.	1	3	4	10
<b>40</b>	60	<b>BL1474C</b>	427	561	618	678
	70	<b>BL1475C</b>	444	580	638	702
	80	<b>BL1476C</b>	472	610	670	739
	90	<b>BL1477C</b>	506	676	744	818
	100	<b>BL1478C</b>	530	675	742	817
<b>45,5</b>	120	<b>BL1479C</b>	633	781	860	945
	60	<b>BL1452C</b>	475	622	685	754
	70	<b>BL1453C</b>	492	644	709	780
	80	<b>BL1454C</b>	524	677	745	820
	90	<b>BL1455C</b>	561	750	825	908
<b>51</b>	100	<b>BL1456C</b>	588	748	824	907
	120	<b>BL1457C</b>	701	867	954	1.050
	60	<b>BL1458C</b>	475	622	685	754
	70	<b>BL1451C</b>	492	644	709	780
	80	<b>BL45C6</b>	524	677	745	820
<b>51</b>	90	<b>BL1470C</b>	561	750	825	908
	100	<b>BL45C8</b>	588	748	824	907
	120	<b>BL1480C</b>	701	867	954	1.050

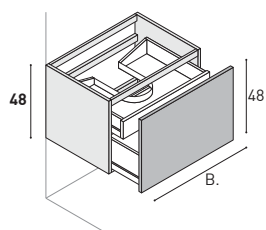

Waschtisch-Unterschrank mit 1 Auszug + 1 Schublade innen.



T	B	Bestell-Nr.	1	3	4	10
<b>40</b>	60	<b>BL1490C</b>	534	667	734	808
	70	<b>BL1491C</b>	549	685	754	829
	80	<b>BL1492C</b>	579	714	787	866
	90	<b>BL1493C</b>	612	781	861	946
	100	<b>BL1494C</b>	637	781	860	945
<b>45,5</b>	120	<b>BL1495C</b>	737	885	975	1.072
	60	<b>BL1441C</b>	593	741	816	897
	70	<b>BL1442C</b>	610	761	836	921
	80	<b>BL1443C</b>	643	794	874	962
	90	<b>BL1444C</b>	680	868	955	1.051
<b>51</b>	100	<b>BL1445C</b>	708	867	954	1.050
	120	<b>BL1446C</b>	819	984	1.082	1.191
	60	<b>BL1461C</b>	593	741	816	897
	70	<b>BL1468C</b>	610	761	836	921
	80	<b>BL45E6</b>	643	794	874	962
<b>51</b>	90	<b>BL1471C</b>	680	868	955	1.051
	100	<b>BL45E8</b>	708	867	954	1.050
	120	<b>BL1481C</b>	819	984	1.082	1.191



		Preisgruppen			
		1	3	4	10
		Laminat Materic	Farbig lackiert matt	Farbig lackiert Hochglanz und Silk	Holz Ausführungen furniert matt

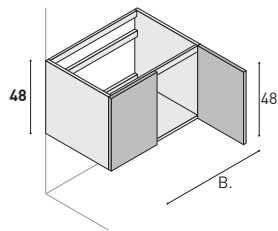

Waschtisch-Unterschrank mit 2 Türen.

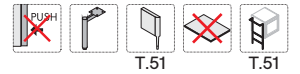

T	B	Bestell-Nr.	1	3	4	10
<b>35</b>	70	<b>BL1065</b>	294	423	467	514
	100	<b>BL1059</b>	338	489	538	593
<b>40</b>	70	<b>BL1080</b>	294	423	467	514
	100	<b>BL1081</b>	338	489	538	593
<b>45,5</b>	70	<b>BL1088</b>	338	438	483	532
	100	<b>BL1089</b>	395	494	545	600
<b>51</b>	70	<b>BL1465</b>	338	438	483	532
	100	<b>BL1459</b>	395	494	545	600

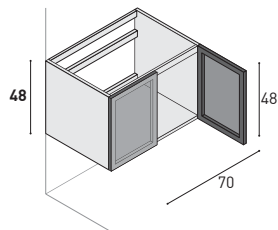

Waschtisch-Unterschrank mit 2 Türen mit schwarzem Aluminiumrahmen + Stop-sol-Glas.

Glasfront nur mit PROFILO-Griff kompatibel.  
KEIN Push-Pull.

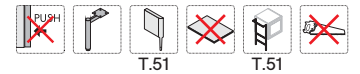

T	B	Bestell-Nr.	1	3	4	10
<b>35</b>	70	<b>BE1065</b>	682	699	728	766
<b>40</b>	70	<b>BE1080</b>	682	699	728	766
<b>45,5</b>	70	<b>BE1088</b>	708	733	773	810
<b>51</b>	70	<b>BE1465</b>	708	733	773	810

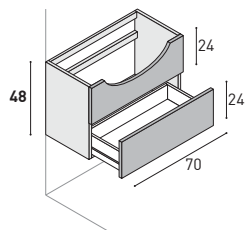

Waschtisch-Unterschrank für Halbeinbau-Waschtische mit 1 festen Frontblende, 1 Auszug.



T	B	Bestell-Nr.	1	3	4	10
<b>35</b>	70	<b>BL1069C</b>	367	509	560	616
<b>40</b>	70	<b>BL1088C</b>	367	509	560	616

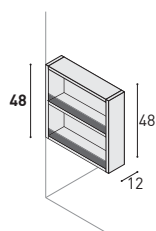

Seitenregal für Schränke, als Ausführung rechts oder links (Abb.). Borde mit Anti-Kipp-Glasleiste.

Hergestellt aus 1,8 cm dicken Paneele



T	B	Bestell-Nr.	1	3	4	10
<b>35</b>	12	<b>BA43L1</b>	229	307	338	372
<b>40</b>	12	<b>BA44L1</b>	229	307	338	372
<b>45,5</b>	12	<b>BA42L1</b>	268	358	394	434
<b>51</b>	12	<b>BA45L1</b>	268	358	394	434

**Wandhängende Unterschranke.**  
Auch als bodenstehende Modelle mit Sockel (Höhe 4 cm,  
Anthrazit-Farben – gerillt) ohne Aufpreis erhältlich.  
Auch mit ABS-Füßen erhältlich (Seite 214).

Preisgruppen			
1	3	4	10
Laminat Materic	Farbig lackiert matt	Farbig lackiert Hochglanz und Silk	Holz Ausführungen furniert matt

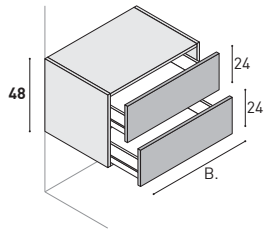

Unterschrank mit 2 Auszügen.

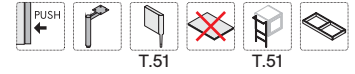

T	B	Bestell-Nr.	1	3	4	10
<b>35</b>	25	<b>BA1037C</b>	379	475	523	575
	35	<b>BA1047C</b>	403	516	569	626
	50	<b>BA1051C</b>	445	574	632	696
	60	<b>BA1066C</b>	473	607	668	736
	70	<b>BA1061C</b>	499	645	710	781
	80	<b>BA1067C</b>	536	684	753	828
	90	<b>BA1068C</b>	555	722	795	875
	100	<b>BA1071C</b>	575	759	835	920
<b>40</b>	120	<b>BA1069C</b>	644	806	888	977
	25	<b>BA1038C</b>	379	475	523	575
	35	<b>BA1039C</b>	403	516	569	626
	50	<b>BA1040C</b>	445	574	632	696
	60	<b>BA1041C</b>	473	607	668	736
	70	<b>BA1042C</b>	499	645	710	781
	80	<b>BA1043C</b>	536	684	753	828
	90	<b>BA1044C</b>	555	722	795	875
<b>45,5</b>	100	<b>BA1045C</b>	575	759	835	920
	120	<b>BA1046C</b>	644	806	888	977
	25	<b>BA1109C</b>	415	479	528	581
	35	<b>BA1110C</b>	445	530	582	642
	50	<b>BA1111C</b>	493	588	646	712
	60	<b>BA1112C</b>	536	632	696	765
	70	<b>BA1113C</b>	557	674	741	816
	80	<b>BA1114C</b>	589	723	796	876
<b>51</b>	90	<b>BA1115C</b>	643	773	851	937
	100	<b>BA1116C</b>	676	817	898	988
	120	<b>BA1117C</b>	766	897	987	1.087
	25	<b>BA1437C</b>	415	479	528	581
	35	<b>BA1447C</b>	445	530	582	642
	50	<b>BA1451C</b>	493	588	646	712
	60	<b>BA1466C</b>	536	632	696	765
	70	<b>BA1461C</b>	557	674	741	816
80	<b>BA1467C</b>	589	723	796	876	
90	<b>BA1468C</b>	643	773	851	937	
100	<b>BA1471C</b>	676	817	898	988	
120	<b>BA1469C</b>	766	897	987	1.087	

**Wandhängende Unterschranke.**  
Auch als bodenstehende Modelle mit Sockel (Höhe 4 cm,  
Anthrazit-Farben – gerillt) ohne Aufpreis erhältlich.  
Auch mit ABS-Füßen erhältlich (Seite 214).

Preisgruppen			
1	3	4	10
Laminat Materic	Farbig lackiert matt	Farbig lackiert Hochglanz und Silk	Holz Ausführungen furniert matt

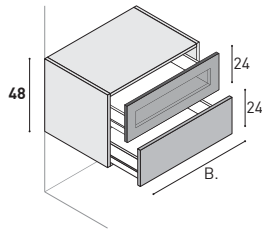

Unterschrank mit 1 Obere-Auszug mit schwarzem Aluminiumrahmen + Stop-sol-Glas, 1 Untere-Auszug.  
Glasfront nur mit PROFILO-Griff kompatibel.  
KEIN Push-Pull.



T	B	Bestell-Nr.	1	3	4	10
<b>35</b>	35	<b>BV1010C</b>	564	603	635	699
	50	<b>BV1011C</b>	594	635	686	755
	70	<b>BV1012C</b>	648	693	768	845
<b>40</b>	35	<b>BV1013C</b>	564	603	635	699
	50	<b>BV1014C</b>	594	635	686	755
	70	<b>BV1015C</b>	648	693	768	845
<b>45,5</b>	35	<b>BV1016C</b>	594	638	684	753
	50	<b>BV1017C</b>	630	675	737	811
	70	<b>BV1018C</b>	691	741	828	911
<b>51</b>	35	<b>BV1020C</b>	594	638	684	753
	50	<b>BV1021C</b>	630	675	737	811
	70	<b>BV1022C</b>	691	741	828	911

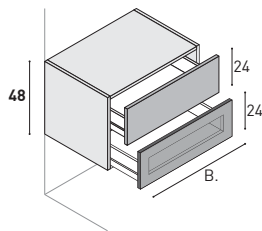

Unterschrank mit 1 Obere-Auszug, 1 Untere-Auszug mit schwarzem Aluminiumrahmen + Stop-sol-Glas.  
Glasfront nur mit PROFILO-Griff kompatibel.  
KEIN Push-Pull.



T	B	Bestell-Nr.	1	3	4	10
<b>35</b>	35	<b>BV1030C</b>	564	603	635	699
	50	<b>BV1031C</b>	594	635	686	755
	70	<b>BV1032C</b>	648	693	768	845
<b>40</b>	35	<b>BV1033C</b>	564	603	635	699
	50	<b>BV1034C</b>	594	635	686	755
	70	<b>BV1035C</b>	648	693	768	845
<b>45,5</b>	35	<b>BV1036C</b>	594	638	684	753
	50	<b>BV1037C</b>	630	675	737	811
	70	<b>BV1038C</b>	691	741	828	911
<b>51</b>	35	<b>BV1040C</b>	594	638	684	753
	50	<b>BV1041C</b>	630	675	737	811
	70	<b>BV1042C</b>	691	741	828	911

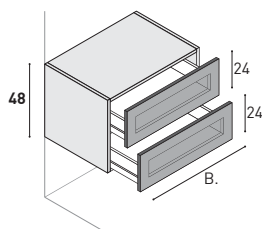

Unterschrank mit 2 Auszügen mit schwarzem Aluminiumrahmen + Stop-sol-Glas.  
Glasfront nur mit PROFILO-Griff kompatibel.  
KEIN Push-Pull.



T	B	Bestell-Nr.	1	3	4	10
<b>35</b>	35	<b>BV1047C</b>	731	766	792	832
	50	<b>BV1051C</b>	770	818	844	888
	70	<b>BV1061C</b>	841	877	905	951
<b>40</b>	35	<b>BV1043C</b>	731	766	792	832
	50	<b>BV1044C</b>	770	818	844	888
	70	<b>BV1045C</b>	841	877	905	951
<b>45,5</b>	35	<b>BV1052C</b>	763	809	849	891
	50	<b>BV1053C</b>	805	860	899	945
	70	<b>BV1054C</b>	884	941	981	1.031
<b>51</b>	35	<b>BV1447C</b>	763	809	849	891
	50	<b>BV1451C</b>	805	860	899	945
	70	<b>BV1461C</b>	884	941	981	1.031

**Wandhängende Unterschränke.**  
Auch als bodenstehende Modelle mit Sockel (Höhe 4 cm,  
Anthrazit-Farben – gerillt) ohne Aufpreis erhältlich.  
Auch mit ABS-Füßen erhältlich (Seite 214).

Preisgruppen			
1	3	4	10
Laminat Materic	Farbig lackiert matt	Farbig lackiert Hochglanz und Silk	Holz Ausführungen furniert matt

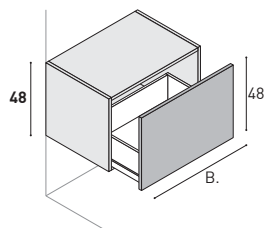

Unterschränk mit 1 Auszug.

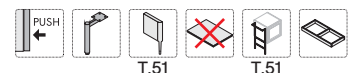

T	B	Bestell-Nr.	1	3	4	10
<b>40</b>	35	<b>BA41C2</b>	326	403	443	487
	50	<b>BA41C3</b>	369	457	502	553
	60	<b>BA41C4</b>	406	494	543	598
	70	<b>BA41C5</b>	427	532	587	644
	80	<b>BA41C6</b>	457	578	636	701
	90	<b>BA41C7</b>	504	621	682	752
	100	<b>BA41C8</b>	532	662	729	802
	120	<b>BA41C9</b>	616	724	797	877
<b>45,5</b>	35	<b>BA44C2</b>	362	446	491	541
	50	<b>BA44C3</b>	410	506	557	613
	60	<b>BA44C4</b>	451	548	603	665
	70	<b>BA44C5</b>	475	590	651	715
	80	<b>BA44C6</b>	506	642	707	778
	90	<b>BA44C7</b>	558	689	757	834
	100	<b>BA44C8</b>	590	734	809	890
	120	<b>BA44C9</b>	684	805	885	975
<b>51</b>	35	<b>BA45C2</b>	362	446	491	541
	50	<b>BA45C3</b>	410	506	557	613
	60	<b>BA45C4</b>	451	548	603	665
	70	<b>BA45C5</b>	475	590	651	715
	80	<b>BA45C6</b>	506	642	707	778
	90	<b>BA45C7</b>	558	689	757	834
	100	<b>BA45C8</b>	590	734	809	890
	120	<b>BA45C9</b>	684	805	885	975

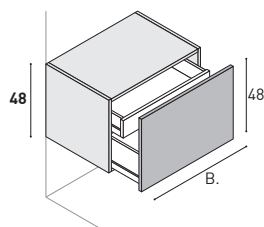

Unterschränk mit 1 Auszug + 1 Schublade innen.

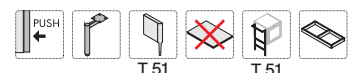

T	B	Bestell-Nr.	1	3	4	10
<b>40</b>	35	<b>BA41E2</b>	433	508	560	616
	50	<b>BA41E3</b>	476	561	618	678
	60	<b>BA41E4</b>	515	601	662	729
	70	<b>BA41E5</b>	534	637	701	772
	80	<b>BA41E6</b>	564	682	752	828
	90	<b>BA41E7</b>	611	728	801	882
	100	<b>BA41E8</b>	641	766	843	929
	120	<b>BA41E9</b>	722	841	926	1.019
	<b>45,5</b>	35	<b>BA44E2</b>	479	564	621
50		<b>BA44E3</b>	528	622	685	754
60		<b>BA44E4</b>	571	667	734	809
70		<b>BA44E5</b>	593	708	779	857
80		<b>BA44E6</b>	625	757	834	919
90		<b>BA44E7</b>	678	808	889	978
100		<b>BA44E8</b>	710	851	937	1.031
120		<b>BA44E9</b>	801	933	1.028	1.131
<b>51</b>		35	<b>BA45E2</b>	479	564	621
	50	<b>BA45E3</b>	528	622	685	754
	60	<b>BA45E4</b>	571	667	734	809
	70	<b>BA45E5</b>	593	708	779	857
	80	<b>BA45E6</b>	625	757	834	919
	90	<b>BA45E7</b>	678	808	889	978
	100	<b>BA45E8</b>	710	851	937	1.031
	120	<b>BA45E9</b>	801	933	1.028	1.131

**Wandhängende Unterschranke.**  
Auch als bodenstehende Modelle mit Sockel (Höhe 4 cm, Anthrazit-Farben – gerillt) ohne Aufpreis erhältlich.  
Auch mit ABS-Füßen erhältlich (Seite 214).

Preisgruppen			
1	3	4	10
Laminat Materic	Farbig lackiert matt	Farbig lackiert Hochglanz und Silk	Holz Ausführungen furniert matt

Ausführung rechts

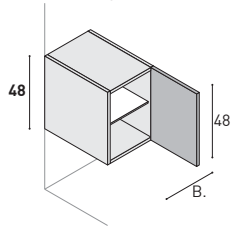

Unterschrank mit 1 Tür, 1 Glas-Einlegeboden (fix).  
Türanschlag rechts oder links. Bei Bestellung angeben!

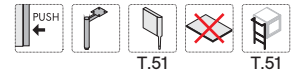

T	B	Bestell-Nr.	1	3	4	10
<b>35</b>	25	<b>BA1035</b>	179	260	286	316
	35	<b>BA1040</b>	197	290	318	350
	50	<b>BA43N3</b>	224	325	358	394
<b>40</b>	25	<b>BA1033</b>	179	260	286	316
	35	<b>BA1034</b>	197	290	318	350
	50	<b>BA1036</b>	224	325	358	394
<b>45,5</b>	25	<b>BA1025</b>	198	266	292	322
	35	<b>BA1032</b>	213	294	324	357
	50	<b>BA1026</b>	238	332	365	402
<b>51</b>	25	<b>BA1435</b>	198	266	292	322
	35	<b>BA1440</b>	213	294	324	357
	50	<b>BA45N3</b>	238	332	365	402

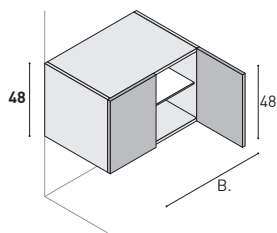

Unterschrank mit 2Türen, 1 Glas-Einlegeboden (fix, durchgehend).

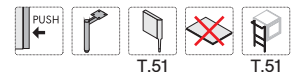

T	B	Bestell-Nr.	1	3	4	10
<b>35</b>	50	<b>BA1055</b>	227	361	398	438
	70	<b>BA1060</b>	263	415	458	504
	100	<b>BA43M8</b>	310	465	511	563
<b>40</b>	50	<b>BA1056</b>	227	361	398	438
	70	<b>BA1057</b>	263	415	458	504
	100	<b>BA1058</b>	310	465	511	563
<b>45,5</b>	50	<b>BA1052</b>	275	380	418	460
	70	<b>BA1063</b>	319	445	490	539
	100	<b>BA1053</b>	371	531	585	643
<b>51</b>	50	<b>BA1455</b>	275	380	418	460
	70	<b>BA1460</b>	319	445	490	539
	100	<b>BA45M8</b>	371	531	585	643

Ausführung rechts

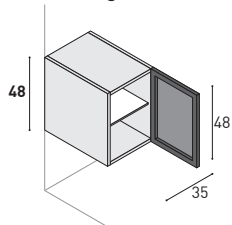

Unterschrank mit 1 Tür mit schwarzem Aluminiumrahmen + Stop-sol-Glas, 1 Glas-Einlegeboden (fix).  
Glasfront nur mit PROFILO-Griff kompatibel.  
KEIN Push-Pull.  
Türanschlag rechts oder links. Bei Bestellung angeben!

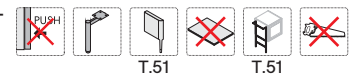

T	B	Bestell-Nr.	1	3	4	10
<b>21</b>	35	<b>BV1031</b>	355	374	381	401
<b>35</b>	35	<b>BV1040</b>	369	398	425	446
<b>40</b>	35	<b>BV1048</b>	369	398	425	446
<b>45,5</b>	35	<b>BV1032</b>	393	433	472	497
<b>51</b>	35	<b>BV1440</b>	393	433	472	497

**Wandhängende Unterschränke.**  
Auch als bodenstehende Modelle mit Sockel (Höhe 4 cm,  
Anthrazit-Farben – gerillt) ohne Aufpreis erhältlich.  
Auch mit ABS-Füßen erhältlich (Seite 214).

Preisgruppen			
1	3	4	10
Laminat Materic	Farbig lackiert matt	Farbig lackiert Hochglanz und Silk	Holz Ausführungen furniert matt

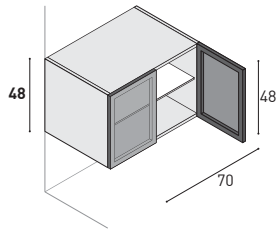

Unterschränk mit 2 Türen mit schwarzem Aluminiumrahmen + Stop-sol-Glas, 1 Glas-Einlegeboden (fix, durchgehend).  
Glasfront nur mit PROFILO-Griff kompatibel.  
KEIN Push-Pull.

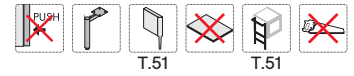

T	B	Bestell-Nr.	1	3	4	10
<b>35</b>	70	<b>BV1060</b>	651	690	717	754
<b>40</b>	70	<b>BV1062</b>	651	690	717	754
<b>45,5</b>	70	<b>BV1063</b>	688	737	777	817
<b>51</b>	70	<b>BV1460</b>	688	737	777	817

Ausführung rechts

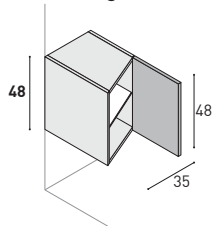

Abschluss-Unterschränk mit 1 Tür, 1 Glas-Einlegeboden (fix).  
Türanschlag rechts oder links. Bei Bestellung angeben!

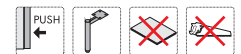

T	B	Bestell-Nr.	1	3	4	10
<b>51/35</b>	35	<b>BT45N2</b>	234	365	402	443

# Offene Unterschränke St. 1,2 cm (Türbündig)

# H. 48 cm

**Wandhängende Unterschränke.**  
 Auch als bodenstehende Modelle mit Sockel (Höhe 4 cm,  
 Anthrazit-Farben – gerillt) ohne Aufpreis erhältlich.  
 Auch mit ABS-Füßen erhältlich (Seite 214).

Preisgruppen			
1	3	4	10
Laminat Materic	Farbig lackiert matt	Farbig lackiert Hochglanz und Silk	Holz Ausführungen furniert matt

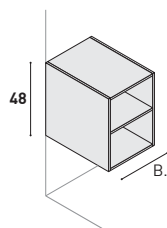

Offenes Element mit 1 Holz-Einlegeboden (fix), in Verbindung mit Waschtisch-Unterschränken und Unterschränken.

▲ Breite auf Maß (Mind. 20 cm - Max. 60 cm)

Hinweis: NICHT geeignet für Abdeckplatte St.18 mm mit Kante mit 30° Gehrung.

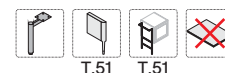

T	B	Bestell-Nr.	1	3	4	10
<b>21</b>	25	<b>BG401</b>	209	405	487	537
	35	<b>BG402</b>	250	458	549	604
	< ▲ >	<b>BG404</b>	300	549	659	725
<b>35</b>	25	<b>BG411</b>	209	405	487	537
	35	<b>BG412</b>	250	458	549	604
	< ▲ >	<b>BG414</b>	300	549	659	725
<b>40</b>	25	<b>BG421</b>	209	405	487	537
	35	<b>BG422</b>	250	458	549	604
	< ▲ >	<b>BG424</b>	300	549	659	725
<b>45,5</b>	25	<b>BG431</b>	269	519	624	686
	35	<b>BG432</b>	275	537	644	709
	< ▲ >	<b>BG434</b>	330	644	773	851
<b>51</b>	25	<b>BG441</b>	269	519	624	686
	35	<b>BG442</b>	275	537	644	709
	< ▲ >	<b>BG444</b>	330	644	773	851

Ausführung rechts

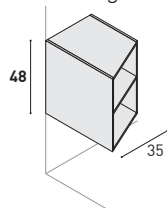

Offenes Element 1,2cm dicken, für Anschluss an verschiedene Tiefen, 1 Holz-Einlegeboden (fix)

Ausführung rechts oder links. Bei Bestellung angeben!

Hinweis: NICHT geeignet für Abdeckplatte St.18 mm mit Kante mit 30° Gehrung.



T	B	Bestell-Nr.	1	3	4	10
<b>35/21</b>	35	<b>BTG4M2</b>	275	537	644	709
<b>45,5/35</b>	35	<b>BTG4M3</b>	275	537	644	709
<b>51/35</b>	35	<b>BTG4M4</b>	275	537	644	709
<b>51/40</b>	35	<b>BTG4M5</b>	275	537	644	709

		Preisgruppen			
		1	3	4	10
		Laminat Materic	Farbig lackiert matt	Farbig lackiert Hochglanz und Silk	Holz Ausführungen furniert matt

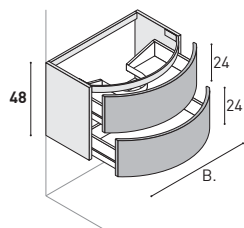

Waschtisch-Unterschrank mit 2 Auszügen gerundet.



T	B	Bestell-Nr.	1	3	4	10
<b>35/51</b>	70	<b>BL1068C</b>	—	1.153	1.270	—
	90	<b>BL1076C</b>	—	1.304	1.435	—

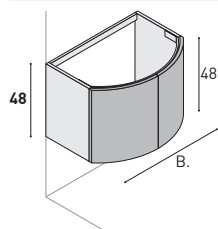

Waschtisch-Unterschrank mit 2 Türen gerundet.



T	B	Bestell-Nr.	1	3	4	10
<b>35/51</b>	70	<b>BL1067</b>	—	768	845	—
	90	<b>BL1075</b>	—	893	983	—

Ausführung links

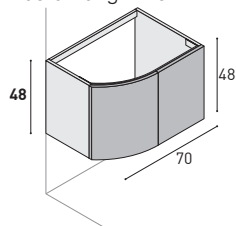

Waschtisch-Unterschrank mit 1 Tür gerundet, 1 Tür rechteckig. (Für Anschluss an Tiefe 51 cm + Tiefe 35 cm). Ohne Einlegeboden.

**Ausführung rechts oder links. Bei Bestellung angeben!**



T	B	Bestell-Nr.	1	3	4	10
<b>35/51</b>	70	<b>BC45A5</b>	—	642	707	—

Planungsbeispiele für gerundete Waschtisch-Unterschränke mit Abschluss-Unterschränken und Unterschränken rechteckig und konkav-gerundet, nur für fugenlose Waschtische auf Maß planbar.

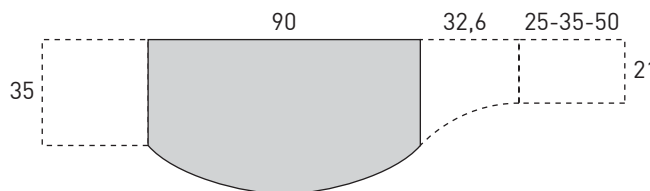
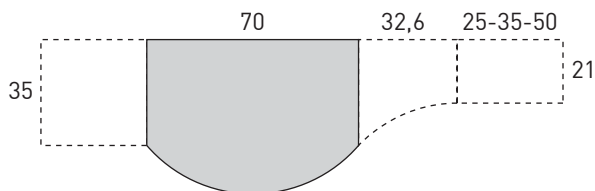



	Preisgruppen			
	1	3	4	10
	Laminat Materic	Farbig lackiert matt	Farbig lackiert Hochglanz und Silk	Holz Ausführungen furniert matt

Ausführung links

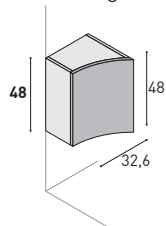

Unterschrank konkav mit 1 Tür, 1 Glas-Einlegeboden (fix).  
 Türanschlag rechts oder links. Bei Bestellung angeben!  
 (Nur für gerundete Waschtisch-Unterschranke Breite 70 cm).



T	B	Bestell-Nr.	1	3	4	10
<b>35/21</b>	32,6	<b>BA1098</b>	—	455	501	—

Ausführung rechts

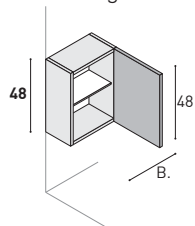

Unterschrank mit 1 Tür, 1 Glas-Einlegeboden (fix).  
 Türanschlag rechts oder links. Bei Bestellung angeben!



T	B	Bestell-Nr.	1	3	4	10
<b>21</b>	25	<b>BA1030</b>	175	241	266	292
	35	<b>BA1031</b>	196	269	295	326
	50	<b>BA42N3</b>	215	365	402	443

			Preisgruppen			
			1	3	4	10
			Laminat Materic	Farbig lackiert matt	Farbig lackiert Hochglanz und Silk	Holz Ausführungen furniert matt

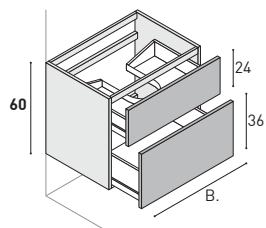

Waschtisch-Unterschrank mit 2 Auszügen.



T	B	Bestell-Nr.	1	3	4	10
<b>35</b>	60	<b>BL561C</b>	549	652	717	789
	70	<b>BL566C</b>	572	689	757	834
	80	<b>BL562C</b>	597	725	798	879
	90	<b>BL563C</b>	621	763	840	923
	100	<b>BL567C</b>	643	803	884	973
	120	<b>BL564C</b>	707	897	987	1.087
<b>40</b>	60	<b>BL571C</b>	549	652	717	789
	70	<b>BL572C</b>	572	689	757	834
	80	<b>BL573C</b>	597	725	798	879
	90	<b>BL574C</b>	621	763	840	923
	100	<b>BL575C</b>	643	803	884	973
	120	<b>BL576C</b>	707	897	987	1.087
<b>45,5</b>	60	<b>BL582C</b>	586	730	803	884
	70	<b>BL583C</b>	621	774	852	938
	80	<b>BL584C</b>	658	823	906	996
	90	<b>BL585C</b>	690	874	962	1.059
	100	<b>BL586C</b>	729	917	1.009	1.110
	120	<b>BL587C</b>	813	1.034	1.138	1.252
<b>51</b>	60	<b>BL960C</b>	586	730	803	884
	70	<b>BL966C</b>	621	774	852	938
	80	<b>BL961C</b>	658	823	906	996
	90	<b>BL962C</b>	690	874	962	1.059
	100	<b>BL967C</b>	729	917	1.009	1.110
	120	<b>BL964C</b>	813	1.034	1.138	1.252

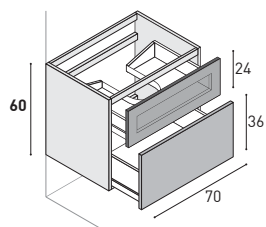

Waschtisch-Unterschrank mit 1 Obere-Auszug mit schwarzem Aluminiumrahmen + Stop-sol-Glas, 1 Untere-Auszug.

Glasfront nur mit PROFILO-Griff kompatibel.  
KEIN Push-Pull.



T	B	Bestell-Nr.	1	3	4	10
<b>35</b>	70	<b>BE682C</b>	818	869	977	1.074
<b>40</b>	70	<b>BE615C</b>	818	869	977	1.074
<b>45,5</b>	70	<b>BE618C</b>	852	922	1.042	1.147
<b>51</b>	70	<b>BE683C</b>	852	922	1.042	1.147

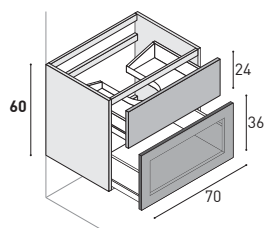

Waschtisch-Unterschrank mit 1 Obere-Auszug, 1 Untere-Auszug mit schwarzem Aluminiumrahmen + Stop-sol-Glas.

Glasfront nur mit PROFILO-Griff kompatibel.  
KEIN Push-Pull.



T	B	Bestell-Nr.	1	3	4	10
<b>35</b>	70	<b>BE632C</b>	829	875	941	1.037
<b>40</b>	70	<b>BE635C</b>	829	875	941	1.037
<b>45,5</b>	70	<b>BE638C</b>	864	911	1.009	1.110
<b>61</b>	70	<b>BE642C</b>	864	911	1.009	1.110

	Preisgruppen			
	1	3	4	10
	Laminat Materic	Farbig lackiert matt	Farbig lackiert Hochglanz und Silk	Holz Ausführungen furniert matt

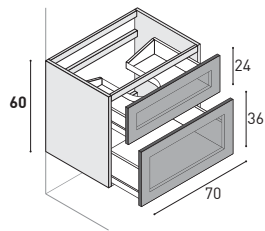

Waschtisch-Unterschrank mit 2 Auszügen mit schwarzem Aluminiumrahmen + Stop-sol-Glas.  
 Glasfront nur mit PROFILO-Griff kompatibel.  
 KEIN Push-Pull.



T	B	Bestell-Nr.	1	3	4	10
<b>35</b>	70	<b>BE558C</b>	1.021	1.064	1.098	1.155
<b>40</b>	70	<b>BE562C</b>	1.021	1.064	1.098	1.155
<b>45,5</b>	70	<b>BE565C</b>	1.056	1.117	1.169	1.227
<b>51</b>	70	<b>BE958C</b>	1.056	1.117	1.169	1.227

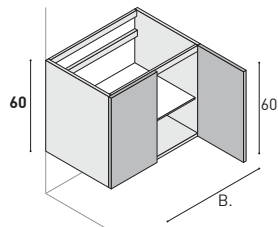

Waschtisch-Unterschrank mit 2 Türen, 1 Glas-Einlegeboden (fix, durchgehend).

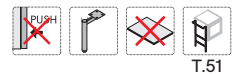

T	B	Bestell-Nr.	1	3	4	10
<b>35</b>	70	<b>BL527</b>	333	445	490	539
	100	<b>BL528</b>	390	546	601	660
<b>40</b>	70	<b>BL525</b>	333	445	490	539
	100	<b>BL526</b>	390	546	601	660
<b>45,5</b>	70	<b>BL523</b>	379	524	577	635
	100	<b>BL524</b>	434	645	710	781
<b>51</b>	70	<b>BL927</b>	379	524	577	635
	100	<b>BL928</b>	434	645	710	781

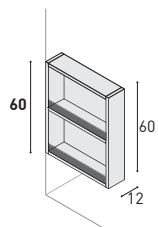

Seitenregal für Schränke, als Ausführung rechts oder links (Abb.). Borde mit Anti-Kipp-Glasleiste.  
 Hergestellt aus 1,8 cm dicken Paneelen



T	B	Bestell-Nr.	1	3	4	10
<b>35</b>	12	<b>BA63L1</b>	262	322	355	390
<b>40</b>	12	<b>BA64L1</b>	262	322	355	390
<b>45,5</b>	12	<b>BA62L1</b>	290	358	394	434
<b>51</b>	12	<b>BA65L1</b>	290	358	394	434

**Wandhängende Unterschranke.**  
Auch als bodenstehende Modelle mit Sockel (Höhe 4 cm,  
Anthrazit-Farben – gerillt) ohne Aufpreis erhältlich.  
Auch mit ABS-Füßen erhältlich (Seite 214).

Preisgruppen			
1	3	4	10
Laminat Materic	Farbig lackiert matt	Farbig lackiert Hochglanz und Silk	Holz Ausführungen furniert matt

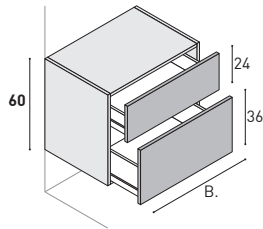

Unterschrank mit 2 Auszügen.



T	B	Bestell-Nr.	1	3	4	10
<b>35</b>	25	<b>BA63D1</b>	427	509	560	616
	35	<b>BA556C</b>	443	530	582	642
	50	<b>BA557C</b>	482	588	646	712
	60	<b>BA551C</b>	509	626	689	757
	70	<b>BA558C</b>	536	668	736	810
	80	<b>BA552C</b>	564	706	777	855
	90	<b>BA553C</b>	593	745	820	904
	100	<b>BA559C</b>	613	788	867	954
	120	<b>BA554C</b>	685	873	961	1.058
<b>40</b>	25	<b>BA560C</b>	427	509	560	616
	35	<b>BA561C</b>	443	530	582	642
	50	<b>BA562C</b>	482	588	646	712
	60	<b>BA563C</b>	509	626	689	757
	70	<b>BA564C</b>	536	668	736	810
	80	<b>BA565C</b>	564	706	777	855
	90	<b>BA566C</b>	593	745	820	904
	100	<b>BA567C</b>	613	788	867	954
	120	<b>BA568C</b>	685	873	961	1.058
<b>45,5</b>	25	<b>BA1119C</b>	450	560	616	678
	35	<b>BA1120C</b>	486	602	664	730
	50	<b>BA1121C</b>	533	668	736	810
	60	<b>BA1122C</b>	568	714	786	865
	70	<b>BA1123C</b>	600	759	835	920
	80	<b>BA1124C</b>	637	811	893	983
	90	<b>BA1125C</b>	677	858	945	1.040
	100	<b>BA1126C</b>	717	909	1.001	1.103
	120	<b>BA1127C</b>	801	1.020	1.122	1.235
<b>51</b>	25	<b>BA65D1</b>	450	560	616	678
	35	<b>BA956C</b>	486	602	664	730
	50	<b>BA957C</b>	533	668	736	810
	60	<b>BA951C</b>	568	714	786	865
	70	<b>BA958C</b>	600	759	835	920
	80	<b>BA952C</b>	637	811	893	983
	90	<b>BA953C</b>	677	858	945	1.040
	100	<b>BA959C</b>	717	909	1.001	1.103
	120	<b>BA954C</b>	801	1.020	1.122	1.235

**Wandhängende Unterschranke.**  
Auch als bodenstehende Modelle mit Sockel (Höhe 4 cm,  
Anthrazit-Farben – gerillt) ohne Aufpreis erhältlich.  
Auch mit ABS-Füßen erhältlich (Seite 214).

Preisgruppen			
1	3	4	10
Laminat Materic	Farbig lackiert matt	Farbig lackiert Hochglanz und Silk	Holz Ausführungen furniert matt

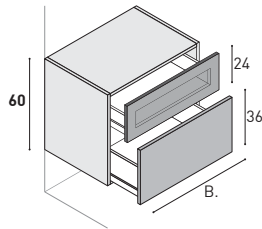

Unterschrank mit 1 Obere-Auszug mit schwarzem Aluminiumrahmen + Stop-sol-Glas, 1 Untere-Auszug.  
Glasfront nur mit PROFILO-Griff kompatibel.  
KEIN Push-Pull.

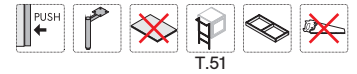

T	B	Bestell-Nr.	1	3	4	10
<b>35</b>	35	<b>BV610C</b>	688	732	792	872
	50	<b>BV611C</b>	722	772	855	940
	70	<b>BV612C</b>	779	849	952	1.048
<b>40</b>	35	<b>BV613C</b>	688	732	792	872
	50	<b>BV614C</b>	722	772	855	940
	70	<b>BV615C</b>	779	849	952	1.048
<b>45,5</b>	35	<b>BV616C</b>	725	776	852	938
	50	<b>BV617C</b>	764	819	919	1.010
	70	<b>BV618C</b>	829	905	1.023	1.127
<b>51</b>	35	<b>BV620C</b>	725	776	852	938
	50	<b>BV621C</b>	764	819	919	1.010
	70	<b>BV622C</b>	829	905	1.023	1.127

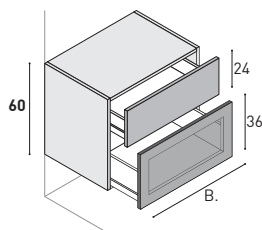

Unterschrank mit 1 Obere-Auszug, 1 Untere-Auszug mit schwarzem Aluminiumrahmen + Stop-sol-Glas.  
Glasfront nur mit PROFILO-Griff kompatibel.  
KEIN Push-Pull.



T	B	Bestell-Nr.	1	3	4	10
<b>35</b>	35	<b>BV630C</b>	693	737	776	853
	50	<b>BV631C</b>	732	776	833	917
	70	<b>BV632C</b>	789	840	919	1.010
<b>40</b>	35	<b>BV633C</b>	693	737	776	853
	50	<b>BV634C</b>	732	776	833	917
	70	<b>BV635C</b>	789	840	919	1.010
<b>45,5</b>	35	<b>BV636C</b>	732	780	835	920
	50	<b>BV637C</b>	774	823	897	987
	70	<b>BV638C</b>	840	894	989	1.089
<b>51</b>	35	<b>BV640C</b>	732	780	835	920
	50	<b>BV641C</b>	774	823	897	987
	70	<b>BV642C</b>	840	894	989	1.089

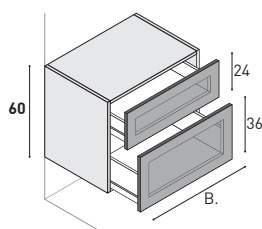

Unterschrank mit 2 Auszügen mit schwarzem Aluminiumrahmen + Stop-sol-Glas.  
Glasfront nur mit PROFILO-Griff kompatibel.  
KEIN Push-Pull.

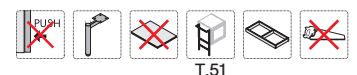

T	B	Bestell-Nr.	1	3	4	10
<b>35</b>	35	<b>BV556C</b>	861	912	945	993
	50	<b>BV557C</b>	907	965	999	1.050
	70	<b>BV558C</b>	983	1.041	1.074	1.129
<b>40</b>	35	<b>BV560C</b>	861	912	945	993
	50	<b>BV561C</b>	907	965	999	1.050
	70	<b>BV562C</b>	983	1.041	1.074	1.129
<b>45,5</b>	35	<b>BV563C</b>	899	964	1.015	1.065
	50	<b>BV564C</b>	949	1.017	1.066	1.120
	70	<b>BV565C</b>	1.032	1.099	1.149	1.207
<b>51</b>	35	<b>BV956C</b>	899	964	1.015	1.065
	50	<b>BV957C</b>	949	1.017	1.066	1.120
	70	<b>BV958C</b>	1.032	1.099	1.149	1.207

**Wandhängende Unterschränke.**  
Auch als bodenstehende Modelle mit Sockel (Höhe 4 cm,  
Anthrazit-Farben – gerillt) ohne Aufpreis erhältlich.  
Auch mit ABS-Füßen erhältlich (Seite 214).

Preisgruppen			
1	3	4	10
Laminat Materic	Farbig lackiert matt	Farbig lackiert Hochglanz und Silk	Holz Ausführungen furniert matt

Ausführung rechts

Unterschränk mit 1 Tür, 1 Glas-Einlegeboden (fix).  
Türanschlag rechts oder links. Bei Bestellung angeben!

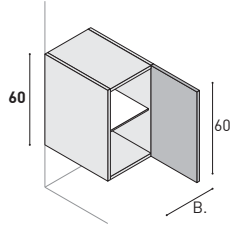
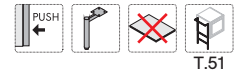

T	B	Bestell-Nr.	1	3	4	10
<b>35</b>	25	<b>BA535</b>	185	251	277	305
	35	<b>BA540</b>	203	281	308	340
	50	<b>BA542</b>	227	338	372	411
<b>40</b>	25	<b>BA547</b>	185	251	277	305
	35	<b>BA548</b>	203	281	308	340
	50	<b>BA549</b>	227	338	372	411
<b>45,5</b>	25	<b>BA530</b>	207	310	341	377
	35	<b>BA550</b>	238	345	379	417
	50	<b>BA569</b>	267	445	490	539
<b>51</b>	25	<b>BA935</b>	207	310	341	377
	35	<b>BA940</b>	238	345	379	417
	50	<b>BA942</b>	267	445	490	539

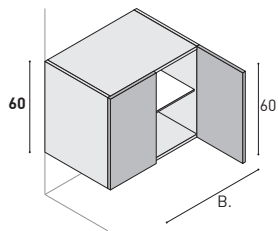

Unterschränk mit 2 Türen, 1 Glas-Einlegeboden (fix, durchgehend).

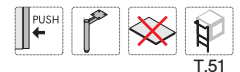

T	B	Bestell-Nr.	1	3	4	10
<b>35</b>	50	<b>BA555</b>	256	361	398	438
	70	<b>BA560</b>	295	423	467	514
	100	<b>BA562</b>	348	546	601	660
<b>40</b>	50	<b>BA570</b>	256	361	398	438
	70	<b>BA571</b>	295	423	467	514
	100	<b>BA572</b>	348	546	601	660
<b>45,5</b>	50	<b>BA573</b>	300	429	473	521
	70	<b>BA574</b>	346	502	554	610
	100	<b>BA575</b>	422	645	710	781
<b>51</b>	50	<b>BA955</b>	300	429	473	521
	70	<b>BA960</b>	346	502	554	610
	100	<b>BA962</b>	422	645	710	781

Ausführung rechts

Unterschränk mit 1 Auszug, 1 Tür.  
Türanschlag rechts oder links. Bei Bestellung angeben!

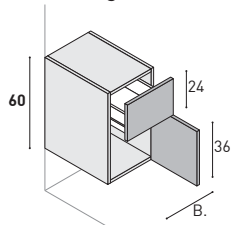
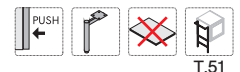

T	B	Bestell-Nr.	1	3	4	10
<b>35</b>	25	<b>BA534C</b>	311	373	412	454
	35	<b>BA544C</b>	337	415	458	504
<b>40</b>	25	<b>BA537C</b>	311	373	412	454
	35	<b>BA538C</b>	337	415	458	504
<b>45,5</b>	25	<b>BA1126</b>	330	470	517	570
	35	<b>BA1127</b>	379	490	539	594
<b>51</b>	25	<b>BA934C</b>	330	470	517	570
	35	<b>BA944C</b>	379	490	539	594

<p><b>Wandhängende Unterschränke.</b>                  Auch als bodenstehende Modelle mit Sockel (Höhe 4 cm, Anthrazit-Farben – gerillt) ohne Aufpreis erhältlich.                  Auch mit ABS-Füßen erhältlich (Seite 214).</p>	Preisgruppen			
	1	3	4	10
	Laminat Materic	Farbig lackiert matt	Farbig lackiert Hochglanz und Silk	Holz Ausführungen furniert matt

Ausführung rechts

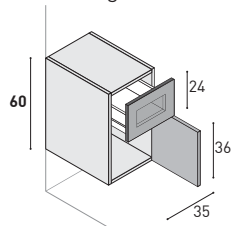

Unterschränk mit 1 Auszug mit schwarzem Aluminiumrahmen + Stop-sol-Glas, 1 Tür.

Glasfront nur mit PROFILO-Griff kompatibel.  
 KEIN Push-Pull.

Türanschlag rechts oder links. Bei Bestellung angeben!



T	B	Bestell-Nr.	1	3	4	10
<b>35</b>	35	<b>BV544C</b>	491	534	596	656
<b>40</b>	35	<b>BV545C</b>	491	534	596	656
<b>45,5</b>	35	<b>BV546C</b>	522	571	648	713
<b>51</b>	35	<b>BV944C</b>	522	571	648	713

Ausführung rechts

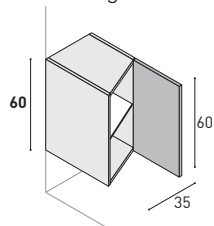

Abschluss-Unterschränk mit 1 Tür, 1 Glas-Einlegeboden (fix).

Türanschlag rechts oder links. Bei Bestellung angeben!

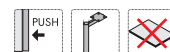

T	B	Bestell-Nr.	1	3	4	10
<b>51/35</b>	35	<b>BT65N2</b>	256	402	443	487

**Wandhängende Unterschränke.**  
 Auch als bodenstehende Modelle mit Sockel (Höhe 4 cm,  
 Anthrazit-Farben – gerillt) ohne Aufpreis erhältlich.  
 Auch mit ABS-Füßen erhältlich (Seite 214).

Preisgruppen			
1	3	4	10
Laminat Materic	Farbig lackiert matt	Farbig lackiert Hochglanz und Silk	Holz Ausführungen furniert matt

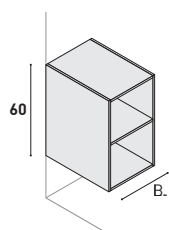

Offenes Element mit 1 Holz-Einlegeboden (fix), in Verbindung mit Waschtisch-Unterschränken und Unterschränken.

▲ Breite auf Maß (Mind. 20 cm - Max. 60 cm)

Hinweis: NICHT geeignet für Abdeckplatte St.18 mm mit Kante mit 30° Gehrung.



T	B	Bestell-Nr.	1	3	4	10
<b>21</b>	25	<b>BG601</b>	238	446	536	589
	35	<b>BG602</b>	256	505	605	667
	< ▲ >	<b>BG604</b>	307	605	728	800
<b>35</b>	25	<b>BG611</b>	238	446	536	589
	35	<b>BG612</b>	256	505	605	667
	< ▲ >	<b>BG614</b>	307	605	728	800
<b>40</b>	25	<b>BG621</b>	238	446	536	589
	35	<b>BG622</b>	256	505	605	667
	< ▲ >	<b>BG624</b>	307	605	728	800
<b>45,5</b>	25	<b>BG631</b>	286	530	635	699
	35	<b>BG632</b>	292	566	680	748
	< ▲ >	<b>BG634</b>	350	680	817	898
<b>51</b>	25	<b>BG641</b>	286	530	635	699
	35	<b>BG642</b>	292	566	680	748
	< ▲ >	<b>BG644</b>	350	680	817	898

Ausführung rechts

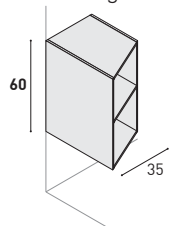

Offenes Element 1,2cm dicken, für Anschluss an verschiedene Tiefen, 1 Holz-Einlegeboden (fix)

Ausführung rechts oder links. Bei Bestellung angeben!

Hinweis: NICHT geeignet für Abdeckplatte St.18 mm mit Kante mit 30° Gehrung.



T	B	Bestell-Nr.	1	3	4	10
<b>35/21</b>	35	<b>BTG6M2</b>	292	566	680	748
<b>45,5/35</b>	35	<b>BTG6M3</b>	292	566	680	748
<b>51/35</b>	35	<b>BTG6M4</b>	292	566	680	748
<b>51/40</b>	35	<b>BTG6M5</b>	292	566	680	748

Ausführung rechts

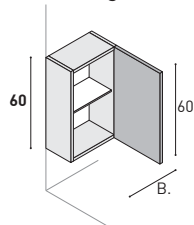

Unterschränk mit 1 Tür, 1 Glas-Einlegeboden (fix).

Türanschlag rechts oder links. Bei Bestellung angeben!

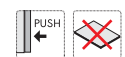

T	B	Bestell-Nr.	1	3	4	10
<b>21</b>	25	<b>BA531</b>	154	237	261	288
	35	<b>BA541</b>	171	283	313	345
	50	<b>BA62N3</b>	195	316	348	383



**Bodenstehende Unterschänke mit Sockel (Höhe 4 cm, Anthrazit-Farben).**  
Auch mit ABS-Füßen erhältlich (Seite 214).  
Auch als wandhängende Modelle ohne Sockel (preisgleich) erhältlich.

Preisgruppen			
1	3	4	10
Laminat Materic	Farbig lackiert matt	Farbig lackiert Hochglanz und Silk	Holz Ausführungen furniert matt

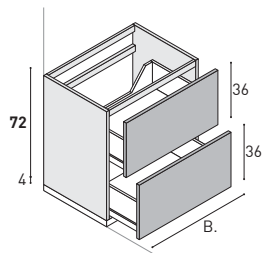

Waschtisch-Unterschrank mit 2 Auszügen.  
Empfohlen für Ausatz-, Einbau- und Aufgelagewaschtische.



T	B	Bestell-Nr.	1	3	4	10
<b>35</b>	60	<b>BL73D4</b>	563	690	759	835
	70	<b>BL73D5</b>	590	729	801	882
	80	<b>BL73D6</b>	627	761	836	921
	90	<b>BL73D7</b>	666	812	894	984
	100	<b>BL73D8</b>	702	856	941	1.036
	120	<b>BL73D9</b>	745	963	1.060	1.166
<b>40</b>	60	<b>BL71D4</b>	563	690	759	835
	70	<b>BL71D5</b>	590	729	801	882
	80	<b>BL71D6</b>	627	761	836	921
	90	<b>BL71D7</b>	666	812	894	984
	100	<b>BL71D8</b>	702	856	941	1.036
	120	<b>BL71D9</b>	745	963	1.060	1.166
<b>45,5</b>	60	<b>BL72D4</b>	611	764	841	924
	70	<b>BL72D5</b>	634	805	885	975
	80	<b>BL72D6</b>	674	849	933	1.028
	90	<b>BL72D7</b>	712	909	1.001	1.103
	100	<b>BL72D8</b>	752	961	1.058	1.163
	120	<b>BL72D9</b>	809	1.055	1.161	1.276
<b>51</b>	60	<b>BL75D4</b>	611	764	841	924
	70	<b>BL75D5</b>	634	805	885	975
	80	<b>BL75D6</b>	674	849	933	1.028
	90	<b>BL75D7</b>	712	909	1.001	1.103
	100	<b>BL75D8</b>	752	961	1.058	1.163
	120	<b>BL75D9</b>	809	1.055	1.161	1.276

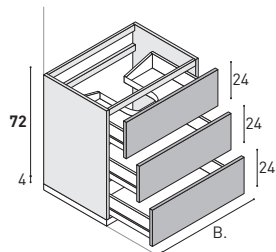

Waschtisch-Unterschrank mit 3 Auszügen.  
Empfohlen für Ausatz-, Einbau- und Aufgelagewaschtische.



T	B	Bestell-Nr.	1	3	4	10
<b>35</b>	60	<b>BL1810C</b>	722	850	919	995
	70	<b>BL1811C</b>	750	888	961	1.041
	80	<b>BL1812C</b>	787	920	996	1.081
	90	<b>BL1813C</b>	825	972	1.053	1.143
	100	<b>BL1814C</b>	862	1.016	1.100	1.195
	120	<b>BL1815C</b>	905	1.122	1.219	1.326
<b>40</b>	60	<b>BL1820C</b>	722	850	919	995
	70	<b>BL1821C</b>	750	888	961	1.041
	80	<b>BL1822C</b>	787	920	996	1.081
	90	<b>BL1823C</b>	825	972	1.053	1.143
	100	<b>BL1824C</b>	862	1.016	1.100	1.195
	120	<b>BL1825C</b>	905	1.122	1.219	1.326
<b>45,5</b>	60	<b>BL1830C</b>	770	923	1.000	1.084
	70	<b>BL1831C</b>	794	964	1.044	1.135
	80	<b>BL1832C</b>	833	1.009	1.095	1.188
	90	<b>BL1833C</b>	872	1.069	1.161	1.262
	100	<b>BL1834C</b>	911	1.120	1.217	1.323
	120	<b>BL1835C</b>	968	1.215	1.320	1.436
<b>51</b>	60	<b>BL1840C</b>	770	923	1.000	1.084
	70	<b>BL1841C</b>	794	964	1.044	1.135
	80	<b>BL1842C</b>	833	1.009	1.095	1.188
	90	<b>BL1843C</b>	872	1.069	1.161	1.262
	100	<b>BL1844C</b>	911	1.120	1.217	1.323
	120	<b>BL1845C</b>	968	1.215	1.320	1.436

**Bodenstehende Unterschränke mit Sockel (Höhe 4 cm, Anthrazit-Farben).**  
**Auch mit ABS-Füßen erhältlich (Seite 214).**  
**Auch als wandhängende Modelle ohne Sockel (preisgleich) erhältlich.**

Preisgruppen			
1	3	4	10
Laminat Materic	Farbig lackiert matt	Farbig lackiert Hochglanz und Silk	Holz Ausführungen furniert matt

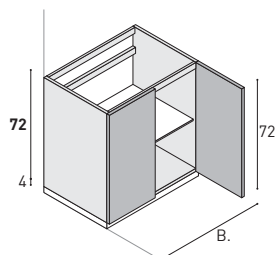

Waschtisch-Unterschränk mit 2 Türen, 1 Glas-Einlegeboden (fix, durchgehend).

Empfohlen für Ausatz-, Einbau- und Aufagewaschtische.

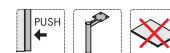

T	B	Bestell-Nr.	1	3	4	10
<b>35</b>	70	<b>BL73M5</b>	334	493	543	598
	100	<b>BL73M8</b>	412	629	692	763
<b>40</b>	70	<b>BL71M5</b>	334	493	543	598
	100	<b>BL71M8</b>	412	629	692	763
<b>45,5</b>	70	<b>BL72M5</b>	361	627	691	762
	100	<b>BL72M8</b>	454	764	841	924
<b>51</b>	70	<b>BL75M5</b>	361	627	691	762
	100	<b>BL75M8</b>	454	764	841	924

**Bodenstehende Unterschränke mit Sockel (Höhe 4 cm, Anthrazit-Farben).**  
Auch mit ABS-Füßen erhältlich (Seite 214).  
Auch als wandhängende Modelle ohne Sockel (preisgleich) erhältlich.

Preisgruppen			
1	3	4	10
Laminat Materic	Farbig lackiert matt	Farbig lackiert Hochglanz und Silk	Holz Ausführungen furniert matt

Unterschrank mit 2 Auszügen.

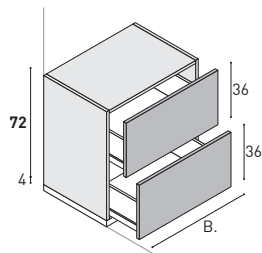
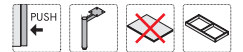

T	B	Bestell-Nr.	1	3	4	10
<b>35</b>	25	<b>BA73D1</b>	445	543	598	658
	35	<b>BA73D2</b>	465	565	622	685
	50	<b>BA73D3</b>	515	642	707	778
	60	<b>BA73D4</b>	543	670	739	812
	70	<b>BA73D5</b>	574	708	779	857
	80	<b>BA73D6</b>	594	745	820	904
	90	<b>BA73D7</b>	614	778	856	941
	100	<b>BA73D8</b>	635	801	882	970
	120	<b>BA73D9</b>	689	890	979	1.078
<b>40</b>	25	<b>BA71D1</b>	445	543	598	658
	35	<b>BA71D2</b>	465	565	622	685
	50	<b>BA71D3</b>	515	642	707	778
	60	<b>BA71D4</b>	543	670	739	812
	70	<b>BA71D5</b>	574	708	779	857
	80	<b>BA71D6</b>	594	745	820	904
	90	<b>BA71D7</b>	614	778	856	941
	100	<b>BA71D8</b>	635	801	882	970
	120	<b>BA71D9</b>	689	890	979	1.078
<b>45,5</b>	25	<b>BA74D1</b>	475	579	637	701
	35	<b>BA74D2</b>	505	616	678	747
	50	<b>BA74D3</b>	568	676	744	819
	60	<b>BA74D4</b>	597	745	820	904
	70	<b>BA74D5</b>	626	781	861	948
	80	<b>BA74D6</b>	652	818	899	989
	90	<b>BA74D7</b>	677	875	963	1.060
	100	<b>BA74D8</b>	704	916	1.008	1.108
	120	<b>BA74D9</b>	772	1.008	1.108	1.219
<b>51</b>	25	<b>BA75D1</b>	475	579	637	701
	35	<b>BA75D2</b>	505	616	678	747
	50	<b>BA75D3</b>	568	676	744	819
	60	<b>BA75D4</b>	597	745	820	904
	70	<b>BA75D5</b>	626	781	861	948
	80	<b>BA75D6</b>	652	818	899	989
	90	<b>BA75D7</b>	677	875	963	1.060
	100	<b>BA75D8</b>	704	916	1.008	1.108
	120	<b>BA75D9</b>	772	1.008	1.108	1.219

Bodenstehende Unterschränke mit Sockel (Höhe 4 cm, Anthrazit-Farben).  
Auch mit ABS-Füßen erhältlich (Seite 214).  
Auch als wandhängende Modelle ohne Sockel (preisgleich) erhältlich.

Preisgruppen			
1	3	4	10
Laminat Materic	Farbig lackiert matt	Farbig lackiert Hochglanz und Silk	Holz Ausführungen furniert matt

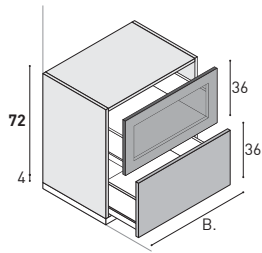

Unterschränk mit 1 Obere-Auszug mit schwarzem Aluminiumrahmen + Stop-sol-Glas, 1 Untere-Auszug.  
Glasfront nur mit PROFILO-Griff kompatibel.  
KEIN Push-Pull.



T	B	Bestell-Nr.	1	3	4	10
<b>35</b>	35	<b>BV710C</b>	674	718	786	865
	50	<b>BV711C</b>	718	769	858	945
	70	<b>BV712C</b>	785	855	964	1.061
<b>40</b>	35	<b>BV713C</b>	674	718	786	865
	50	<b>BV714C</b>	718	769	858	945
	70	<b>BV715C</b>	785	855	964	1.061
<b>45,5</b>	35	<b>BV716C</b>	709	764	851	937
	50	<b>BV717C</b>	757	819	929	1.021
	70	<b>BV718C</b>	833	913	1.042	1.147
<b>51</b>	35	<b>BV720C</b>	709	764	851	937
	50	<b>BV721C</b>	757	819	929	1.021
	70	<b>BV722C</b>	833	913	1.042	1.147

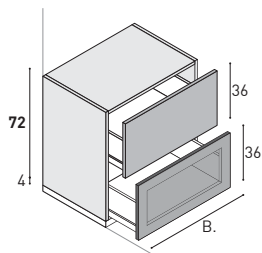

Unterschränk mit 1 Obere-Auszug, 1 Untere-Auszug mit schwarzem Aluminiumrahmen + Stop-sol-Glas.  
Glasfront nur mit PROFILO-Griff kompatibel.  
KEIN Push-Pull.



T	B	Bestell-Nr.	1	3	4	10
<b>35</b>	35	<b>BV730C</b>	674	718	786	865
	50	<b>BV731C</b>	718	769	858	945
	70	<b>BV732C</b>	785	855	964	1.061
<b>40</b>	35	<b>BV733C</b>	674	718	786	865
	50	<b>BV734C</b>	718	769	858	945
	70	<b>BV735C</b>	785	855	964	1.061
<b>45,5</b>	35	<b>BV736C</b>	709	764	851	937
	50	<b>BV737C</b>	757	819	929	1.021
	70	<b>BV738C</b>	833	913	1.042	1.147
<b>51</b>	35	<b>BV740C</b>	709	764	851	937
	50	<b>BV741C</b>	757	819	929	1.021
	70	<b>BV742C</b>	833	913	1.042	1.147

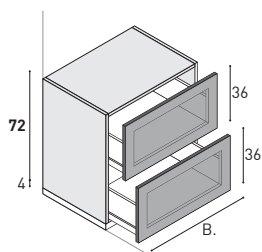

Unterschränk mit 2 Auszügen mit schwarzem Aluminiumrahmen + Stop-sol-Glas.  
Glasfront nur mit PROFILO-Griff kompatibel.  
KEIN Push-Pull.



T	B	Bestell-Nr.	1	3	4	10
<b>35</b>	35	<b>BV73D2</b>	847	900	941	988
	50	<b>BV73D3</b>	904	957	997	1.049
	70	<b>BV73D5</b>	987	1.047	1.087	1.142
<b>40</b>	35	<b>BV71D2</b>	847	900	941	988
	50	<b>BV71D3</b>	904	957	997	1.049
	70	<b>BV71D5</b>	987	1.047	1.087	1.142
<b>45,5</b>	35	<b>BV74D2</b>	883	953	1.012	1.064
	50	<b>BV74D3</b>	944	1.003	1.063	1.116
	70	<b>BV74D5</b>	1.036	1.108	1.169	1.227
<b>51</b>	35	<b>BV75D2</b>	883	953	1.012	1.064
	50	<b>BV75D3</b>	944	1.003	1.063	1.116
	70	<b>BV75D5</b>	1.036	1.108	1.169	1.227

Bodenstehende Unterschränke mit Sockel (Höhe 4 cm, Anthrazit-Farben).  
Auch mit ABS-Füßen erhältlich (Seite 214).  
Auch als wandhängende Modelle ohne Sockel (preisgleich) erhältlich.

Preisgruppen			
1	3	4	10
Laminat Materic	Farbig lackiert matt	Farbig lackiert Hochglanz und Silk	Holz Ausführungen furniert matt

Unterschrank mit 3 Auszügen.

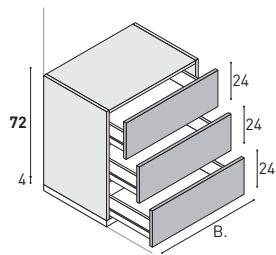

T	B	Bestell-Nr.	1	3	4	10
<b>35</b>	25	<b>BA1810C</b>	604	702	757	818
	35	<b>BA1811C</b>	624	724	781	844
	50	<b>BA1812C</b>	675	801	866	938
	60	<b>BA1813C</b>	702	830	898	972
	70	<b>BA1814C</b>	733	867	939	1.017
	80	<b>BA1815C</b>	754	905	979	1.063
	90	<b>BA1816C</b>	774	938	1.016	1.100
	100	<b>BA1817C</b>	795	961	1.041	1.129
<b>40</b>	120	<b>BA1818C</b>	849	1.050	1.139	1.238
	25	<b>BA1820C</b>	604	702	757	818
	35	<b>BA1821C</b>	624	724	781	844
	50	<b>BA1822C</b>	675	801	866	938
	60	<b>BA1823C</b>	702	830	898	972
	70	<b>BA1824C</b>	733	867	939	1.017
	80	<b>BA1825C</b>	754	905	979	1.063
	90	<b>BA1826C</b>	774	938	1.016	1.100
<b>45,5</b>	100	<b>BA1827C</b>	795	961	1.041	1.129
	120	<b>BA1828C</b>	849	1.050	1.139	1.238
	25	<b>BA1830C</b>	634	739	797	861
	35	<b>BA1831C</b>	665	776	838	907
	50	<b>BA1832C</b>	728	835	904	978
	60	<b>BA1833C</b>	756	905	979	1.063
	70	<b>BA1834C</b>	786	941	1.020	1.107
	80	<b>BA1835C</b>	811	977	1.059	1.149
<b>51</b>	90	<b>BA1836C</b>	836	1.034	1.122	1.219
	100	<b>BA1837C</b>	864	1.075	1.168	1.268
	120	<b>BA1838C</b>	931	1.168	1.268	1.379
	25	<b>BA1840C</b>	634	739	797	861
	35	<b>BA1841C</b>	665	776	838	907
	50	<b>BA1842C</b>	728	835	904	978
	60	<b>BA1843C</b>	756	905	979	1.063
	70	<b>BA1844C</b>	786	941	1.020	1.107
	80	<b>BA1845C</b>	811	977	1.059	1.149
	90	<b>BA1846C</b>	836	1.034	1.122	1.219
	100	<b>BA1847C</b>	864	1.075	1.168	1.268
	120	<b>BA1848C</b>	931	1.168	1.268	1.379

**Bodenstehende Unterschränke mit Sockel (Höhe 4 cm, Anthrazit-Farben).**  
Auch mit ABS-Füßen erhältlich (Seite 214).  
Auch als wandhängende Modelle ohne Sockel (preisgleich) erhältlich.

Preisgruppen			
1	3	4	10
Laminat Materic	Farbig lackiert matt	Farbig lackiert Hochglanz und Silk	Holz Ausführungen furniert matt

Ausführung rechts

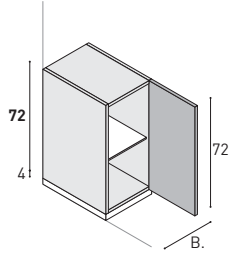

Unterschränk mit 1 Tür, 1 Glas-Einlegeboden (fix).  
Türanschlag rechts oder links. Bei Bestellung angeben!



T	B	Bestell-Nr.	1	3	4	10
<b>35</b>	25	<b>BA73N1</b>	193	263	291	319
	35	<b>BA73N2</b>	212	316	348	383
	50	<b>BA73N3</b>	237	399	440	484
<b>40</b>	25	<b>BA71N1</b>	193	263	291	319
	35	<b>BA71N2</b>	212	316	348	383
	50	<b>BA71N3</b>	237	399	440	484
<b>45,5</b>	25	<b>BA74N1</b>	219	311	343	378
	35	<b>BA74N2</b>	247	347	382	421
	50	<b>BA74N3</b>	281	473	521	572
<b>51</b>	25	<b>BA75N1</b>	219	311	343	378
	35	<b>BA75N2</b>	247	347	382	421
	50	<b>BA75N3</b>	281	473	521	572

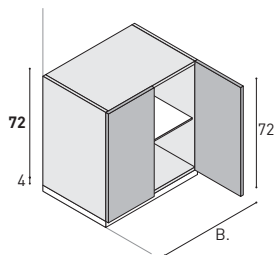

Unterschränk mit 2 Türen, 1 Glas-Einlegeboden (fix, durchgehend).

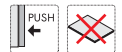

T	B	Bestell-Nr.	1	3	4	10
<b>35</b>	50	<b>BA73M3</b>	252	402	443	487
	70	<b>BA73M5</b>	311	466	513	565
	100	<b>BA73M8</b>	357	627	691	762
<b>40</b>	50	<b>BA71M3</b>	252	402	443	487
	70	<b>BA71M5</b>	311	466	513	565
	100	<b>BA71M8</b>	357	627	691	762
<b>45,5</b>	50	<b>BA74M3</b>	293	483	532	586
	70	<b>BA74M5</b>	362	548	603	665
	100	<b>BA74M8</b>	429	745	820	904
<b>51</b>	50	<b>BA75M3</b>	293	483	532	586
	70	<b>BA75M5</b>	362	548	603	665
	100	<b>BA75M8</b>	429	745	820	904

Ausführung rechts

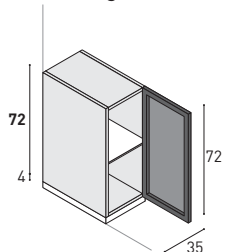

Unterschränk mit 1 Tür mit schwarzem Aluminiumrahmen + Stop-sol-Glas,  
1 Glas-Einlegeboden (fix).

Glasfront nur mit PROFILO-Griff kompatibel.  
KEIN Push-Pull.  
Türanschlag rechts oder links. Bei Bestellung angeben!

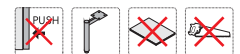

T	B	Bestell-Nr.	1	3	4	10
<b>35</b>	35	<b>BV73N2</b>	438	475	514	541
<b>40</b>	35	<b>BV71N2</b>	438	475	514	541
<b>45,5</b>	35	<b>BV74N2</b>	472	528	588	618
<b>51</b>	35	<b>BV75N2</b>	472	528	588	618

**Bodenstehende Unterschränke mit Sockel (Höhe 4 cm, Anthrazit-Farben).**  
Auch mit ABS-Füßen erhältlich (Seite 214).  
Auch als wandhängende Modelle ohne Sockel (preisgleich) erhältlich.

Preisgruppen			
1	3	4	10
Laminat Materic	Farbig lackiert matt	Farbig lackiert Hochglanz und Silk	Holz Ausführungen furniert matt

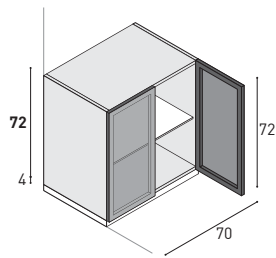

Unterschrank mit 2 Türen mit schwarzem Aluminiumrahmen + Stop-sol-Glas, 1 Glas-Einlegeboden (fix, durchgehend).  
Glasfront nur mit PROFILO-Griff kompatibel.  
KEIN Push-Pull.



T	B	Bestell-Nr.	1	3	4	10
<b>35</b>	70	<b>BV73M5</b>	763	812	852	896
<b>40</b>	70	<b>BV71M5</b>	763	812	852	896
<b>45,5</b>	70	<b>BV74M5</b>	809	877	937	984
<b>51</b>	70	<b>BV75M5</b>	809	877	937	984

Ausführung rechts

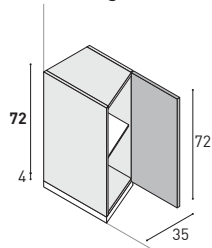

Abschluss-Unterschrank mit 1 Tür, 1 Glas-Einlegeboden (fix).  
Türanschlag rechts oder links. Bei Bestellung angeben!



T	B	Bestell-Nr.	1	3	4	10
<b>51/35</b>	35	<b>BT75N2</b>	327	413	455	501

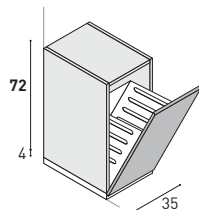

Unterschrank, 1 Kipptür, 1 Metall-Wäschekorb, Anthrazit  
Kein Push-Pull-System möglich  
Details zu Wäschekörben siehe Seite 8.

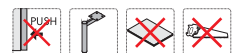

T	B	Bestell-Nr.	1	3	4	10
<b>35</b>	35	<b>BA73R2</b>	405	522	557	596
<b>51</b>	35	<b>BA75R2</b>	435	550	587	625

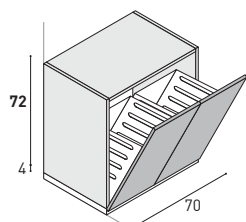

Unterschrank, 2 Kipptüren, 2 Metall-Wäschekörbe, Anthrazit.  
Kein Push-Pull-System möglich  
Details zu Wäschekörben siehe Seite 8.



T	B	Bestell-Nr.	1	3	4	10
<b>35</b>	70	<b>BA73E5</b>	720	906	961	1.019
<b>51</b>	70	<b>BA75E5</b>	770	956	1.011	1.073

Bodenstehende Unterschränke mit Sockel (Höhe 4 cm, Anthrazit-Farben).  
 Auch mit ABS-Füßen erhältlich (Seite 214).  
 Auch als wandhängende Modelle ohne Sockel (preisgleich) erhältlich.

Preisgruppen			
1	3	4	10
Laminat Materic	Farbig lackiert matt	Farbig lackiert Hochglanz und Silk	Holz Ausführungen furniert matt

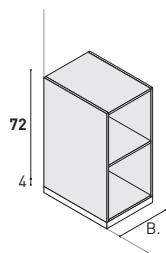

Offenes Element mit 1 Holz-Einlegeboden (fix), in Verbindung mit Waschtisch-Unterschränken und Unterschränken.

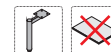

▲ Breite auf Maß (Mind. 20 cm - Max. 60 cm)

Hinweis: NICHT geeignet für Abdeckplatte St.18 mm mit Kante mit 30° Gehrung.

T	B	Bestell-Nr.	1	3	4	10
<b>35</b>	25	<b>BG711</b>	252	467	560	616
	35	<b>BG712</b>	262	531	636	700
	< ▲ >	<b>BG714</b>	315	636	764	841
<b>40</b>	25	<b>BG721</b>	252	467	560	616
	35	<b>BG722</b>	262	531	636	700
	< ▲ >	<b>BG724</b>	315	636	764	841
<b>45,5</b>	25	<b>BG731</b>	270	538	646	712
	35	<b>BG732</b>	301	575	690	759
	< ▲ >	<b>BG734</b>	361	690	828	911
<b>51</b>	25	<b>BG741</b>	270	538	646	712
	35	<b>BG742</b>	301	575	690	759
	< ▲ >	<b>BG744</b>	361	690	828	911

Ausführung rechts

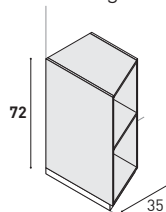

Offenes Element 1,2cm dicken, für Anschluss an verschiedene Tiefen, 1 Holz-Einlegeboden (fix)



Ausführung rechts oder links. Bei Bestellung angeben!

Hinweis: NICHT geeignet für Abdeckplatte St.18 mm mit Kante mit 30° Gehrung.

T	B	Bestell-Nr.	1	3	4	10
<b>35/21</b>	35	<b>BTG7M2</b>	301	575	690	759
<b>45,5/35</b>	35	<b>BTG7M3</b>	301	575	690	759
<b>51/35</b>	35	<b>BTG7M4</b>	301	575	690	759
<b>51/40</b>	35	<b>BTG7M5</b>	301	575	690	759



Bodenstehende Unterschranke mit Sockel (Höhe 4 cm, Anthrazit-Farben).  
Auch mit ABS-Füßen erhältlich (Seite 214).

Preisgruppen			
1	3	4	10
Laminat Materic	Farbig lackiert matt	Farbig lackiert Hochglanz und Silk	Holz Ausführungen furniert matt

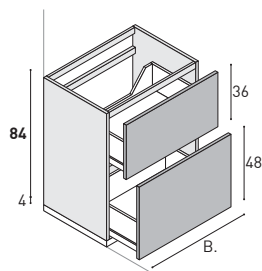

Waschtisch-Unterschrank mit 2 Auszügen.



T	B	Bestell-Nr.	1	3	4	10
<b>35</b>	60	<b>BL83D4</b>	611	813	896	986
	70	<b>BL83D5</b>	618	823	906	996
	80	<b>BL83D6</b>	626	833	917	1.009
	90	<b>BL83D7</b>	701	932	1.026	1.129
	100	<b>BL83D8</b>	736	977	1.075	1.184
	120	<b>BL83D9</b>	774	1.085	1.196	1.283
<b>40</b>	60	<b>BL81D4</b>	611	813	896	986
	70	<b>BL81D5</b>	618	823	906	996
	80	<b>BL81D6</b>	626	833	917	1.009
	90	<b>BL81D7</b>	701	932	1.026	1.129
	100	<b>BL81D8</b>	736	977	1.075	1.184
	120	<b>BL81D9</b>	774	1.085	1.196	1.283
<b>45,5</b>	60	<b>BL84D4</b>	677	858	945	1.040
	70	<b>BL84D5</b>	718	901	993	1.092
	80	<b>BL84D6</b>	744	949	1.044	1.149
	90	<b>BL84D7</b>	789	988	1.088	1.198
	100	<b>BL84D8</b>	850	1.027	1.130	1.243
	120	<b>BL84D9</b>	905	1.138	1.249	1.338
<b>51</b>	60	<b>BL85D4</b>	677	858	945	1.040
	70	<b>BL85D5</b>	718	901	993	1.092
	80	<b>BL85D6</b>	744	949	1.044	1.149
	90	<b>BL85D7</b>	789	988	1.088	1.198
	100	<b>BL85D8</b>	850	1.027	1.130	1.243
	120	<b>BL85D9</b>	905	1.138	1.249	1.338

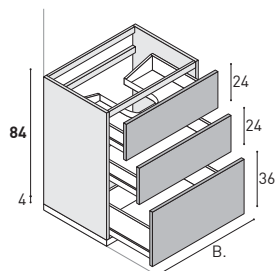

Waschtisch-Unterschrank mit 3 Auszügen.



T	B	Bestell-Nr.	1	3	4	10
<b>35</b>	60	<b>BL1910C</b>	770	973	1.055	1.146
	70	<b>BL1911C</b>	777	983	1.065	1.155
	80	<b>BL1912C</b>	786	993	1.076	1.169
	90	<b>BL1913C</b>	861	1.092	1.185	1.289
	100	<b>BL1914C</b>	896	1.137	1.235	1.344
	120	<b>BL1915C</b>	933	1.245	1.356	1.443
<b>40</b>	60	<b>BL1920C</b>	770	973	1.055	1.146
	70	<b>BL1921C</b>	777	983	1.065	1.155
	80	<b>BL1922C</b>	786	993	1.076	1.169
	90	<b>BL1923C</b>	861	1.092	1.185	1.289
	100	<b>BL1924C</b>	896	1.137	1.235	1.344
	120	<b>BL1925C</b>	933	1.245	1.356	1.443
<b>45,5</b>	60	<b>BL1930C</b>	836	1.018	1.105	1.199
	70	<b>BL1931C</b>	877	1.061	1.152	1.251
	80	<b>BL1932C</b>	904	1.108	1.204	1.308
	90	<b>BL1933C</b>	949	1.148	1.248	1.358
	100	<b>BL1934C</b>	1.009	1.186	1.290	1.403
	120	<b>BL1935C</b>	1.064	1.297	1.408	1.498
<b>51</b>	60	<b>BL1940C</b>	836	1.018	1.105	1.199
	70	<b>BL1941C</b>	877	1.061	1.152	1.251
	80	<b>BL1942C</b>	904	1.108	1.204	1.308
	90	<b>BL1943C</b>	949	1.148	1.248	1.358
	100	<b>BL1944C</b>	1.009	1.186	1.290	1.403
	120	<b>BL1945C</b>	1.064	1.297	1.408	1.498

Bodenstehende Unterschränke mit Sockel (Höhe 4 cm, Anthrazit-Farben).  
Auch mit ABS-Füßen erhältlich (Seite 214).

Preisgruppen			
1	3	4	10
Laminat Materic	Farbig lackiert matt	Farbig lackiert Hochglanz und Silk	Holz Ausführungen furniert matt

Waschtisch-Unterschrank mit 3 Auszügen.

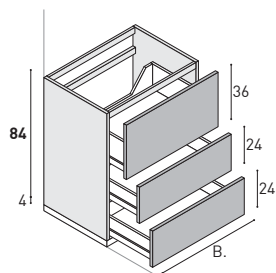

T	B	Bestell-Nr.	1	3	4	10
<b>35</b>	60	<b>BL83C4</b>	770	973	1.055	1.146
	70	<b>BL83C5</b>	777	983	1.065	1.155
	80	<b>BL83C6</b>	786	993	1.076	1.169
	90	<b>BL83C7</b>	861	1.092	1.185	1.289
	100	<b>BL83C8</b>	896	1.137	1.235	1.344
	120	<b>BL83C9</b>	933	1.245	1.356	1.443
<b>40</b>	60	<b>BL81C4</b>	770	973	1.055	1.146
	70	<b>BL81C5</b>	777	983	1.065	1.155
	80	<b>BL81C6</b>	786	993	1.076	1.169
	90	<b>BL81C7</b>	861	1.092	1.185	1.289
	100	<b>BL81C8</b>	896	1.137	1.235	1.344
	120	<b>BL81C9</b>	933	1.245	1.356	1.443
<b>45,5</b>	60	<b>BL84C4</b>	836	1.018	1.105	1.199
	70	<b>BL84C5</b>	877	1.061	1.152	1.251
	80	<b>BL84C6</b>	904	1.108	1.204	1.308
	90	<b>BL84C7</b>	949	1.148	1.248	1.358
	100	<b>BL84C8</b>	1.009	1.186	1.290	1.403
	120	<b>BL84C9</b>	1.064	1.297	1.408	1.498
<b>51</b>	60	<b>BL85C4</b>	836	1.018	1.105	1.199
	70	<b>BL85C5</b>	877	1.061	1.152	1.251
	80	<b>BL85C6</b>	904	1.108	1.204	1.308
	90	<b>BL85C7</b>	949	1.148	1.248	1.358
	100	<b>BL85C8</b>	1.009	1.186	1.290	1.403
	120	<b>BL85C9</b>	1.064	1.297	1.408	1.498

Waschtisch-Unterschrank mit 2 Türen, 1 Glas-Einlegeboden (fix, durchgehend).

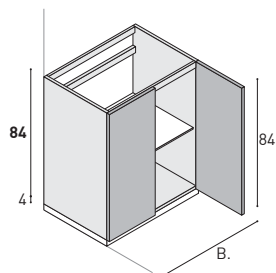

T	B	Bestell-Nr.	1	3	4	10
<b>35</b>	70	<b>BL83M5</b>	442	630	692	763
	100	<b>BL83M8</b>	524	730	802	883
<b>40</b>	70	<b>BL81M5</b>	442	630	692	763
	100	<b>BL81M8</b>	524	730	802	883
<b>45,5</b>	70	<b>BL84M5</b>	479	684	753	828
	100	<b>BL84M8</b>	569	792	872	960
<b>51</b>	70	<b>BL85M5</b>	479	684	753	828
	100	<b>BL85M8</b>	569	792	872	960

Bodenstehende Unterschranke mit Sockel (Höhe 4 cm, Anthrazit-Farben).  
Auch mit ABS-Füßen erhältlich (Seite 214).

Preisgruppen			
1	3	4	10
Laminat Materic	Farbig lackiert matt	Farbig lackiert Hochglanz und Silk	Holz Ausführungen furniert matt

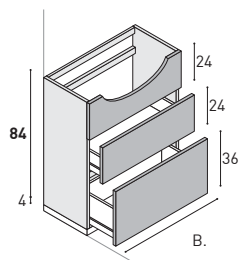

Waschtisch-Unterschrank für Halbeinbau-Waschtische mit 1 festen Frontblende, 2 Auszugen.



T	B	Bestell-Nr.	1	3	4	10
<b>35</b>	70	<b>BS83C5</b>	635	818	880	950
	80	<b>BS83C6</b>	648	830	907	971
	90	<b>BS83C7</b>	663	856	949	999
	100	<b>BS83C8</b>	702	905	974	1.049
	120	<b>BS83C9</b>	754	993	1.021	1.125
<b>40</b>	70	<b>BS84C5</b>	635	818	880	950
	80	<b>BS84C6</b>	648	830	907	971
	90	<b>BS84C7</b>	663	856	949	999
	100	<b>BS84C8</b>	702	905	974	1.049
	120	<b>BS84C9</b>	754	993	1.021	1.125

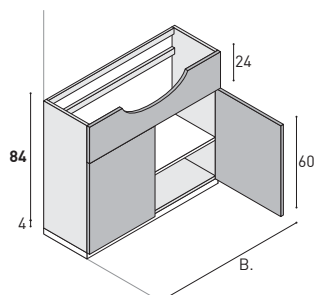

Waschtisch-Unterschrank für Halbeinbau-Waschtische mit 1 Frontblende fix, 2 Türen, 1 Glas-Einlegeboden (fix, durchgehende)



T	B	Bestell-Nr.	1	3	4	10
<b>35</b>	70	<b>BS83M4</b>	437	620	682	752
	80	<b>BS83M5</b>	437	620	682	752
	100	<b>BS83M8</b>	482	685	754	829
<b>40</b>	70	<b>BS84M4</b>	437	682	752	827
	80	<b>BS84M5</b>	437	682	752	827
	100	<b>BS84M8</b>	482	754	829	912

Ausführung links

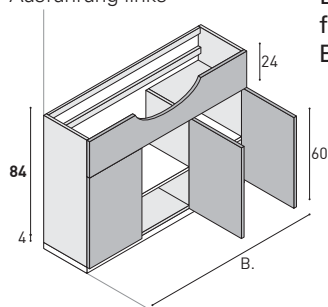

Bodenstehender Waschtisch-Unterschrank für Halbeinbau-Waschtische mit 1 festen Frontblende, 3Türen, 1 Glas-Einlegeboden (fix, durchgehend), 1 Glas-Einlegeboden (fix) in der rechten Tür.



T	B	Bestell-Nr.	1	3	4	10
<b>35</b>	100	<b>BS83P8</b>	543	773	851	937
	120	<b>BS83P9</b>	614	872	960	1.056
<b>40</b>	100	<b>BS84P8</b>	543	851	937	1.031
	120	<b>BS84P9</b>	614	957	1.053	1.160

Bodenstehende Unterschränke mit Sockel (Höhe 4 cm, Anthrazit-Farben).  
Auch mit ABS-Füßen erhältlich (Seite 214).

Preisgruppen			
1	3	4	10
Laminat Materic	Farbig lackiert matt	Farbig lackiert Hochglanz und Silk	Holz Ausführungen furniert matt

Unterschränk mit 2 Auszügen.

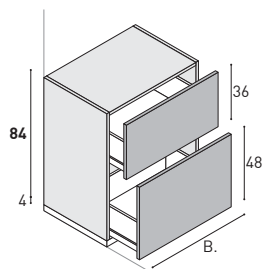

T	B	Bestell-Nr.	1	3	4	10
<b>35</b>	25	<b>BA83D1</b>	467	620	682	752
	35	<b>BA83D2</b>	492	654	721	794
	50	<b>BA83D3</b>	556	741	816	897
	60	<b>BA83D4</b>	582	778	856	941
	70	<b>BA83D5</b>	612	816	897	987
	80	<b>BA83D6</b>	654	872	960	1.056
	90	<b>BA83D7</b>	674	894	984	1.082
	100	<b>BA83D8</b>	708	941	1.036	1.140
	120	<b>BA83D9</b>	744	1.041	1.144	1.258
<b>40</b>	25	<b>BA81D1</b>	467	620	682	752
	35	<b>BA81D2</b>	492	654	721	794
	50	<b>BA81D3</b>	556	741	816	897
	60	<b>BA81D4</b>	582	778	856	941
	70	<b>BA81D5</b>	612	816	897	987
	80	<b>BA81D6</b>	654	872	960	1.056
	90	<b>BA81D7</b>	674	894	984	1.082
	100	<b>BA81D8</b>	708	941	1.036	1.140
	120	<b>BA81D9</b>	744	1.041	1.144	1.258
<b>45,5</b>	25	<b>BA84D1</b>	516	688	756	833
	35	<b>BA84D2</b>	543	722	795	875
	50	<b>BA84D3</b>	613	805	885	975
	60	<b>BA84D4</b>	657	844	930	1.023
	70	<b>BA84D5</b>	678	887	976	1.074
	80	<b>BA84D6</b>	708	935	1.029	1.132
	90	<b>BA84D7</b>	741	975	1.073	1.180
	100	<b>BA84D8</b>	757	1.017	1.119	1.231
	120	<b>BA84D9</b>	816	1.117	1.228	1.351
<b>51</b>	25	<b>BA85D1</b>	516	688	756	833
	35	<b>BA85D2</b>	543	722	795	875
	50	<b>BA85D3</b>	613	805	885	975
	60	<b>BA85D4</b>	657	844	930	1.023
	70	<b>BA85D5</b>	678	887	976	1.074
	80	<b>BA85D6</b>	708	935	1.029	1.132
	90	<b>BA85D7</b>	741	975	1.073	1.180
	100	<b>BA85D8</b>	757	1.017	1.119	1.231
	120	<b>BA85D9</b>	816	1.117	1.228	1.351

Bodenstehende Unterschränke mit Sockel (Höhe 4 cm, Anthrazit-Farben).  
Auch mit ABS-Füßen erhältlich (Seite 214).

Preisgruppen			
1	3	4	10
Laminat Materic	Farbig lackiert matt	Farbig lackiert Hochglanz und Silk	Holz Ausführungen furniert matt

Unterschränk mit 3 Auszügen.

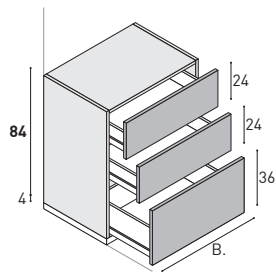

T	B	Bestell-Nr.	1	3	4	10
<b>35</b>	25	<b>BA1910C</b>	626	779	842	911
	35	<b>BA1911C</b>	652	813	880	953
	50	<b>BA1912C</b>	715	900	975	1.056
	60	<b>BA1913C</b>	742	938	1.016	1.100
	70	<b>BA1914C</b>	772	975	1.056	1.147
	80	<b>BA1915C</b>	813	1.031	1.119	1.216
	90	<b>BA1916C</b>	833	1.053	1.143	1.241
	100	<b>BA1917C</b>	867	1.100	1.195	1.300
<b>40</b>	120	<b>BA1918C</b>	904	1.201	1.304	1.417
	25	<b>BA1920C</b>	626	779	842	911
	35	<b>BA1921C</b>	652	813	880	953
	50	<b>BA1922C</b>	715	900	975	1.056
	60	<b>BA1923C</b>	742	938	1.016	1.100
	70	<b>BA1924C</b>	772	975	1.056	1.147
	80	<b>BA1925C</b>	813	1.031	1.119	1.216
	90	<b>BA1926C</b>	833	1.053	1.143	1.241
<b>45,5</b>	100	<b>BA1927C</b>	867	1.100	1.195	1.300
	120	<b>BA1928C</b>	904	1.201	1.304	1.417
	25	<b>BA1930C</b>	676	847	916	993
	35	<b>BA1931C</b>	702	882	954	1.034
	50	<b>BA1932C</b>	773	964	1.044	1.135
	60	<b>BA1933C</b>	817	1.004	1.089	1.183
	70	<b>BA1934C</b>	838	1.047	1.136	1.234
	80	<b>BA1935C</b>	867	1.095	1.188	1.292
<b>51</b>	90	<b>BA1936C</b>	900	1.135	1.232	1.339
	100	<b>BA1937C</b>	917	1.176	1.279	1.391
	120	<b>BA1938C</b>	975	1.276	1.388	1.511
	25	<b>BA1940C</b>	676	847	916	993
	35	<b>BA1941C</b>	702	882	954	1.034
	50	<b>BA1942C</b>	773	964	1.044	1.135
	60	<b>BA1943C</b>	817	1.004	1.089	1.183
	70	<b>BA1944C</b>	838	1.047	1.136	1.234
<b>51</b>	80	<b>BA1945C</b>	867	1.095	1.188	1.292
	90	<b>BA1946C</b>	900	1.135	1.232	1.339
	100	<b>BA1947C</b>	917	1.176	1.279	1.391
	120	<b>BA1948C</b>	975	1.276	1.388	1.511

Bodenstehende Unterschränke mit Sockel (Höhe 4 cm, Anthrazit-Farben).  
Auch mit ABS-Füßen erhältlich (Seite 214).

Preisgruppen			
1	3	4	10
Laminat Materic	Farbig lackiert matt	Farbig lackiert Hochglanz und Silk	Holz Ausführungen furniert matt

Unterschränk mit 3 Auszügen.

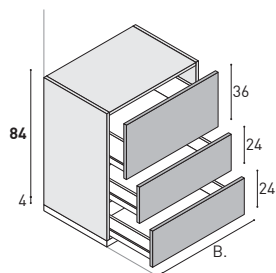

T	B	Bestell-Nr.	1	3	4	10
<b>35</b>	25	<b>BA83C1</b>	626	779	842	911
	35	<b>BA83C2</b>	652	813	880	953
	50	<b>BA83C3</b>	715	900	975	1.056
	60	<b>BA83C4</b>	742	938	1.016	1.100
	70	<b>BA83C5</b>	772	975	1.056	1.147
	80	<b>BA83C6</b>	813	1.031	1.119	1.216
	90	<b>BA83C7</b>	833	1.053	1.143	1.241
	100	<b>BA83C8</b>	867	1.100	1.195	1.300
	120	<b>BA83C9</b>	904	1.201	1.304	1.417
<b>40</b>	25	<b>BA81C1</b>	626	779	842	911
	35	<b>BA81C2</b>	652	813	880	953
	50	<b>BA81C3</b>	715	900	975	1.056
	60	<b>BA81C4</b>	742	938	1.016	1.100
	70	<b>BA81C5</b>	772	975	1.056	1.147
	80	<b>BA81C6</b>	813	1.031	1.119	1.216
	90	<b>BA81C7</b>	833	1.053	1.143	1.241
	100	<b>BA81C8</b>	867	1.100	1.195	1.300
	120	<b>BA81C9</b>	904	1.201	1.304	1.417
<b>45,5</b>	25	<b>BA84C1</b>	676	847	916	993
	35	<b>BA84C2</b>	702	882	954	1.034
	50	<b>BA84C3</b>	773	964	1.044	1.135
	60	<b>BA84C4</b>	817	1.004	1.089	1.183
	70	<b>BA84C5</b>	838	1.047	1.136	1.234
	80	<b>BA84C6</b>	867	1.095	1.188	1.292
	90	<b>BA84C7</b>	900	1.135	1.232	1.339
	100	<b>BA84C8</b>	917	1.176	1.279	1.391
	120	<b>BA84C9</b>	975	1.276	1.388	1.511
<b>51</b>	25	<b>BA85C1</b>	676	847	916	993
	35	<b>BA85C2</b>	702	882	954	1.034
	50	<b>BA85C3</b>	773	964	1.044	1.135
	60	<b>BA85C4</b>	817	1.004	1.089	1.183
	70	<b>BA85C5</b>	838	1.047	1.136	1.234
	80	<b>BA85C6</b>	867	1.095	1.188	1.292
	90	<b>BA85C7</b>	900	1.135	1.232	1.339
	100	<b>BA85C8</b>	917	1.176	1.279	1.391
	120	<b>BA85C9</b>	975	1.276	1.388	1.511

**Bodenstehende Unterschränke mit Sockel (Höhe 4 cm, Anthrazit-Farben).  
Auch mit ABS-Füßen erhältlich (Seite 214).**

Preisgruppen			
1	3	4	10
Laminat Materic	Farbig lackiert matt	Farbig lackiert Hochglanz und Silk	Holz Ausführungen furniert matt

Ausführung rechts

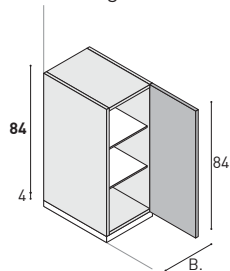

Bodenstehender Unterschrank mit 1 Tür, 2 Glas-Einlegeböden (fix).  
Türanschlag rechts oder links. Bei Bestellung angeben!



T	B	Bestell-Nr.	1	3	4	10
<b>35</b>	25	<b>BA83N1</b>	222	306	337	371
	35	<b>BA83N2</b>	241	355	390	429
	50	<b>BA83N3</b>	292	409	449	494
<b>40</b>	25	<b>BA81N1</b>	222	306	337	371
	35	<b>BA81N2</b>	241	355	390	429
	50	<b>BA81N3</b>	292	409	449	494
<b>45,5</b>	25	<b>BA84N1</b>	266	374	413	455
	35	<b>BA84N2</b>	290	429	473	521
	50	<b>BA84N3</b>	346	486	534	588
<b>51</b>	25	<b>BA85N1</b>	266	374	413	455
	35	<b>BA85N2</b>	290	429	473	521
	50	<b>BA85N3</b>	346	486	534	588

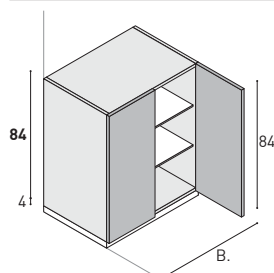

Bodenstehender Unterschrank mit 2 Türen, 2 Glas-Einlegeböden (fix, durchgehend).

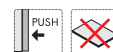

T	B	Bestell-Nr.	1	3	4	10
<b>35</b>	50	<b>BA83M3</b>	313	465	511	563
	70	<b>BA83M5</b>	362	556	612	674
	100	<b>BA83M8</b>	451	676	744	819
<b>40</b>	50	<b>BA81M3</b>	313	465	511	563
	70	<b>BA81M5</b>	362	556	612	674
	100	<b>BA81M8</b>	451	676	744	819
<b>45,5</b>	50	<b>BA84M3</b>	371	554	610	670
	70	<b>BA84M5</b>	436	669	737	811
	100	<b>BA84M8</b>	524	776	853	939
<b>51</b>	50	<b>BA85M3</b>	371	554	610	670
	70	<b>BA85M5</b>	436	669	737	811
	100	<b>BA85M8</b>	524	776	853	939

Ausführung rechts

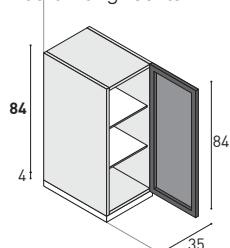

Unterschrank mit 1 Tür mit schwarzem Aluminiumrahmen + Stop-sol-Glas, 2 Glas-Einlegeböden (fix).

Glasfront nur mit PROFILO-Griff kompatibel.

KEIN Push-Pull.

Türanschlag rechts oder links. Bei Bestellung angeben!



T	B	Bestell-Nr.	1	3	4	10
<b>35</b>	35	<b>BV83N2</b>	470	521	568	597
<b>40</b>	35	<b>BV81N2</b>	470	521	568	597
<b>45,5</b>	35	<b>BV84N2</b>	514	572	643	676
<b>51</b>	35	<b>BV85N2</b>	514	572	643	676

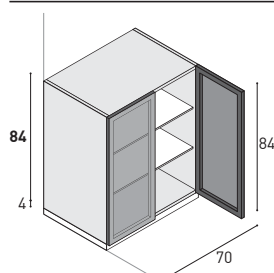

Unterschrank mit 2 Türen mit schwarzem Aluminiumrahmen + Stop-sol-Glas, 2 Glas-Einlegeböden (fix, durchgehend).

Glasfront nur mit PROFILO-Griff kompatibel.

KEIN Push-Pull.



T	B	Bestell-Nr.	1	3	4	10
<b>35</b>	70	<b>BV83M5</b>	819	884	930	977
<b>40</b>	70	<b>BV81M5</b>	819	884	930	977
<b>45,5</b>	70	<b>BV84M5</b>	880	953	1.021	1.073
<b>51</b>	70	<b>BV85M5</b>	880	953	1.021	1.073

Bodenstehende Unterschränke mit Sockel (Höhe 4 cm, Anthrazit-Farben).  
Auch mit ABS-Füßen erhältlich (Seite 214).

Preisgruppen			
1	3	4	10
Laminat Materic	Farbig lackiert matt	Farbig lackiert Hochglanz und Silk	Holz Ausführungen furniert matt

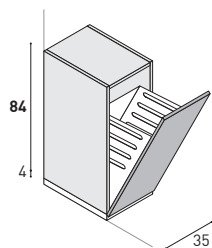

Unterschränk, 1 Kipptür, 1 Metall-Wäschekorb, Anthrazit

Kein Push-Pull-System möglich  
Details zu Wäschekörben siehe Seite 8.



T	B	Bestell-Nr.	1	3	4	10
<b>35</b>	35	<b>BA83R2</b>	465	601	636	676
<b>51</b>	35	<b>BA85R2</b>	493	634	677	724

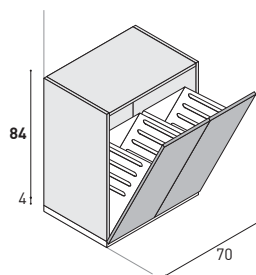

Unterschränk, 2 Kipptüren, 2 Metall-Wäschekörbe, Anthrazit.

Kein Push-Pull-System möglich  
Details zu Wäschekörben siehe Seite 8.



T	B	Bestell-Nr.	1	3	4	10
<b>35</b>	70	<b>BA83E5</b>	795	1.003	1.069	1.155
<b>51</b>	70	<b>BA85E5</b>	844	1.078	1.146	1.232

Ausführung rechts

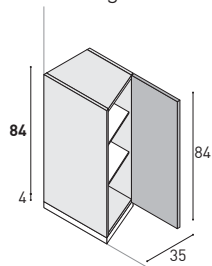

Abschluss-Unterschränk mit 1 Tür, 2 Glas-Einlegeböden (fix).

Türanschlag rechts oder links. Bei Bestellung angeben!



T	B	Bestell-Nr.	1	3	4	10
<b>51/35</b>	35	<b>BT85N2</b>	346	482	531	585



# Offene Unterschränke St. 1,2 cm (Türbündig)

# H. 84+4 cm

**Bodenstehende Unterschränke mit Sockel (Höhe 4 cm, Anthrazit-Farben).  
Auch mit ABS-Füßen erhältlich (Seite 214).**

Preisgruppen			
1	3	4	10
Laminat Materic	Farbig lackiert matt	Farbig lackiert Hochglanz und Silk	Holz Ausführungen furniert matt

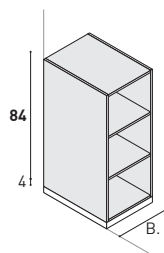

Offenes Element mit 2 Holz-Einlegeböden (fix), in Verbindung mit Waschtisch-Unterschränken und Unterschränken.



▲ Breite auf Maß (Mind. 20 cm - Max. 60 cm)

Hinweis: NICHT geeignet für Abdeckplatte St.18 mm mit Kante mit 30° Gehrung.

T	B	Bestell-Nr.	1	3	4	10
<b>35</b>	25	<b>BG811</b>	275	483	580	638
	35	<b>BG812</b>	294	543	652	717
	< ▲ >	<b>BG814</b>	354	652	781	861
<b>40</b>	25	<b>BG821</b>	275	483	580	638
	35	<b>BG822</b>	294	543	652	717
	< ▲ >	<b>BG824</b>	354	652	781	861
<b>45,5</b>	25	<b>BG831</b>	318	587	704	776
	35	<b>BG832</b>	343	618	741	816
	< ▲ >	<b>BG834</b>	412	741	889	978
<b>51</b>	25	<b>BG841</b>	318	587	704	776
	35	<b>BG842</b>	343	618	741	816
	< ▲ >	<b>BG844</b>	412	741	889	978

Ausführung rechts

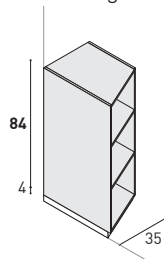

Offenes Element 1,2 cm dicken, für Anschluss an verschiedene Tiefen, 2 Holz-Einlegeböden (fix)



Ausführung rechts oder links. Bei Bestellung angeben!

Hinweis: NICHT geeignet für Abdeckplatte St.18 mm mit Kante mit 30° Gehrung.

T	B	Bestell-Nr.	1	3	4	10
<b>35/21</b>	35	<b>BTG8M2</b>	343	618	741	816
<b>45,5/35</b>	35	<b>BTG8M3</b>	343	618	741	816
<b>51/35</b>	35	<b>BTG8M4</b>	343	618	741	816
<b>51/40</b>	35	<b>BTG8M5</b>	343	618	741	816

		Preisgruppen			
		1	3	4	10
		Laminat Materic	Farbig lackiert matt	Farbig lackiert Hochglanz und Silk	Holz Ausführungen furniert matt

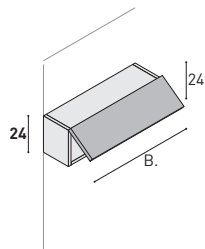

Oberschrank mit 1 Klapptür.  
Senkrechte Innenwand nur bei Breiten 100 und 120 cm.



T	B	Bestell-Nr.	1	3	4	10
<b>21</b>	50	<b>PE22W3</b>	292	343	378	415
	60	<b>PE643</b>	299	348	383	422
	70	<b>PE644</b>	305	356	391	431
	80	<b>PE645</b>	318	373	412	454
	90	<b>PE646</b>	326	381	420	461
	100	<b>PE647</b>	340	398	438	483
	120	<b>PE648</b>	356	415	458	504

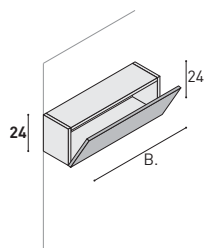

Oberschrank mit 1 Kipptür.  
Senkrechte Innenwand nur bei Breiten 100 und 120 cm.



T	B	Bestell-Nr.	1	3	4	10
<b>21</b>	50	<b>PE652</b>	299	349	385	425
	60	<b>PE653</b>	305	355	390	429
	70	<b>PE654</b>	311	362	399	440
	80	<b>PE655</b>	327	382	421	462
	90	<b>PE656</b>	335	390	429	473
	100	<b>PE657</b>	349	406	447	492
	120	<b>PE658</b>	365	425	468	515

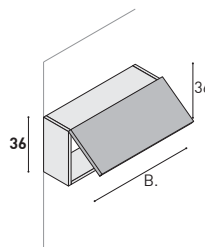

Oberschrank mit 1 Klapptür.  
Senkrechte Innenwand nur bei Breiten 100 und 120 cm.



T	B	Bestell-Nr.	1	3	4	10
<b>21</b>	50	<b>PE32W3</b>	319	374	413	455
	60	<b>PE32W4</b>	326	381	420	461
	70	<b>PE32W5</b>	333	389	428	472
	80	<b>PE32W6</b>	346	405	446	491
	90	<b>PE32W7</b>	355	414	457	502
	100	<b>PE640</b>	369	431	475	523
	120	<b>PE32W9</b>	382	447	492	542

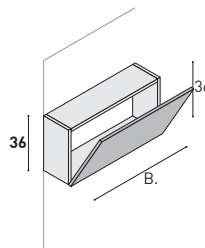

Oberschrank mit 1 Kipptür.  
Senkrechte Innenwand nur bei Breiten 100 und 120 cm.



T	B	Bestell-Nr.	1	3	4	10
<b>21</b>	50	<b>PE660</b>	326	381	420	461
	60	<b>PE661</b>	333	388	427	470
	70	<b>PE662</b>	339	395	435	478
	80	<b>PE663</b>	355	414	457	502
	90	<b>PE664</b>	363	423	467	514
	100	<b>PE665</b>	378	440	484	533
	120	<b>PE666</b>	391	457	502	554

	Preisgruppen			
	1	3	4	10
	Laminat Materic	Farbig lackiert matt	Farbig lackiert Hochglanz und Silk	Holz Ausführungen furniert matt

Ausführung rechts

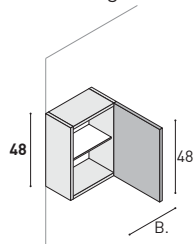

Oberschrank mit 1 Tür, 1 Glas-Einlegeboden (fix).  
Türanschlag rechts oder links. Bei Bestellung angeben!

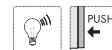

T	B	Bestell-Nr.	1	3	4	10
<b>21</b>	25	PE42N1	208	237	261	288
	35	PE42N2	227	290	318	350
	50	PE42N3	248	345	379	417

Oberschrank mit 2 Türen, 1 Glas-Einlegeboden (fix, durchgehend).

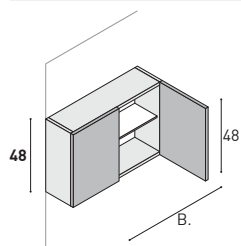

T	B	Bestell-Nr.	1	3	4	10
<b>21</b>	50	PE42M3	266	333	366	403
	70	PE42M5	304	413	455	501

Ausführung rechts

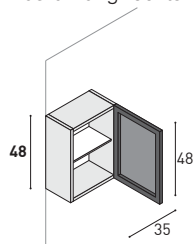

Oberschrank 1 Tür mit schwarzem Aluminiumrahmen + Stop-sol-Glas, 1 Glas-Einlegeboden (fix).  
Glasfront nur mit PROFILO-Griff kompatibel.  
KEIN Push-Pull.  
Türanschlag rechts oder links. Bei Bestellung angeben!

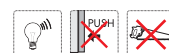

T	B	Bestell-Nr.	1	3	4	10
<b>21</b>	35	PV212	388	404	404	425

Oberschrank mit 2 Türen mit schwarzem Aluminiumrahmen + Stop-sol-Glas, 1 Glas-Einlegeboden (fix, durchgehend)).  
Glasfront nur mit PROFILO-Griff kompatibel.  
KEIN Push-Pull.

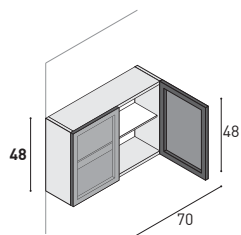
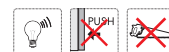

T	B	Bestell-Nr.	1	3	4	10
<b>21</b>	70	PV230	677	736	780	820

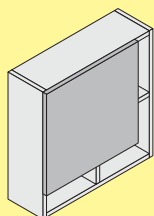

Viele weitere (serienunabhängige) Ergänzungsschränke finden Sie im entsprechenden Kapitel ab Seite 181.

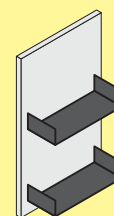

	Preisgruppen			
	1	3	4	10
	Laminat Materic	Farbig lackiert matt	Farbig lackiert Hochglanz und Silk	Holz Ausführungen furniert matt

Ausführung rechts

Oberschrank mit 1 Tür, 1 Glas-Einlegeboden (fix).  
Türanschlag rechts oder links. Bei Bestellung angeben!

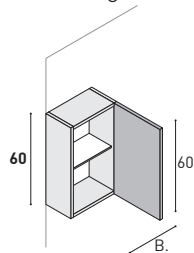
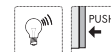

T	B	Bestell-Nr.	1	3	4	10
<b>21</b>	25	<b>PE200</b>	216	251	277	305
	35	<b>PE202</b>	234	302	333	366
	50	<b>PE204</b>	263	363	401	442

Oberschrank mit 2 Türen, 1 Glas-Einlegeboden (fix, durchgehend).

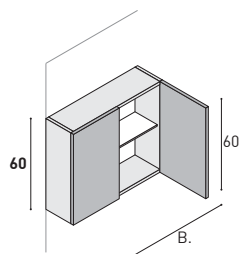
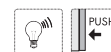

T	B	Bestell-Nr.	1	3	4	10
<b>21</b>	50	<b>PE62M3</b>	293	349	385	425
	70	<b>PE62M5</b>	323	425	468	515



Set mit 2 LED-Innenbeleuchtungen, mit Bewegungssensor (12 Volt - 4000°K - 9,6 Watt/ml)

**MG105** € 286 Jedes Fach

	Preisgruppen			
	1	3	4	10
	Laminat Materic	Farbig lackiert matt	Farbig lackiert Hochglanz und Silk	Holz Ausführungen furniert matt

Ausführung rechts

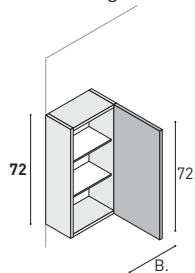

Oberschrank mit 1 Tür, 2 Glas-Einlegeböden (fix).  
Türanschlag rechts oder links. Bei Bestellung angeben!

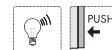

T	B	Bestell-Nr.	1	3	4	10
<b>21</b>	25	PE72N1	233	292	322	355
	35	PE72N2	253	337	371	409
	50	PE72N3	280	391	431	475
<b>35</b>	25	PE73N1	266	333	366	403
	35	PE73N2	282	377	414	457
	50	PE73N3	312	431	475	523

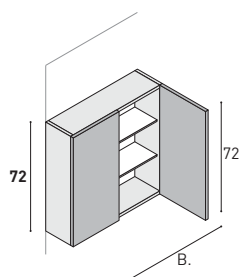

Oberschrank mit 2 Türen, 2 Glas-Einlegeböden (fix, durchgehend).

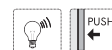

T	B	Bestell-Nr.	1	3	4	10
<b>21</b>	50	PE72M3	330	428	472	519
	70	PE72M5	350	472	519	571
<b>35</b>	50	PE73M3	362	478	526	580
	70	PE73M5	380	513	565	622

Ausführung rechts

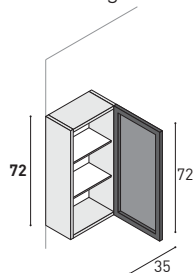

Oberschrank mit 1 Tür mit schwarzem Aluminiumrahmen + Stop-sol-Glas,  
2 Glas-Einlegeböden (fix).  
Glasfront nur mit PROFILO-Griff kompatibel.  
KEIN Push-Pull.  
Türanschlag rechts oder links. Bei Bestellung angeben!

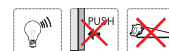

T	B	Bestell-Nr.	1	3	4	10
<b>21</b>	35	PV251	442	446	478	502
<b>35</b>	35	PV253	490	519	618	649

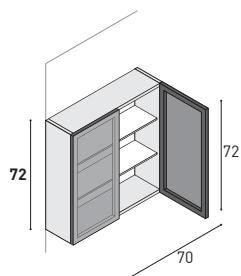

Oberschrank mit 2 Türen mit schwarzem Aluminiumrahmen + Stop-sol-Glas,  
2 Glas-Einlegeböden (fix, durchgehend).  
Glasfront nur mit PROFILO-Griff kompatibel.  
KEIN Push-Pull.

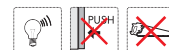

T	B	Bestell-Nr.	1	3	4	10
<b>21</b>	70	PV255	766	759	835	877
<b>35</b>	70	PV256	836	857	1.010	1.061

	Preisgruppen			
	<b>1</b>	<b>3</b>	<b>4</b>	<b>10</b>
	Laminat Materic	Farbig lackiert matt	Farbig lackiert Hochglanz und Silk	Holz Ausführungen furniert matt

Ausführung rechts

Oberschrank mit 2 Türen, 1 Holz-Einlegeboden (fix).  
Türanschlag rechts oder links. Bei Bestellung angeben!

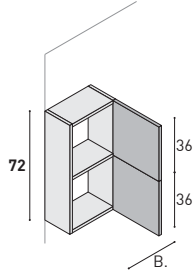
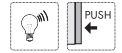

T	B	Bestell-Nr.	1	3	4	10
<b>21</b>	35	PE114	310	380	418	460
	50	PE116	339	437	482	531
<b>35</b>	35	PE73D1	372	443	487	537
	50	PE73D2	401	501	553	609

Oberschrank mit 4 Türen, 1 Holz-Einlegeboden (fix).

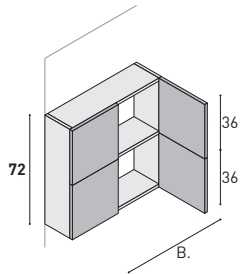

T	B	Bestell-Nr.	1	3	4	10
<b>21</b>	50	PE72E3	446	565	622	685
	70	PE128	476	618	680	748
<b>35</b>	50	PE73E3	492	614	677	745
	70	PE73E5	524	680	748	824

Ausführung rechts

Oberschrank mit 1 offenem Fach und 1 Tür H.48, 1 Glas-Einlegeboden (fix).  
Türanschlag rechts oder links. Bei Bestellung angeben!



**Wichtiger Hinweis:**  
Für Korpus Laminat Materic PG1 kombiniert mit lackierten Fronten Aufpreis MGA11 € 90  
Bei allen weiteren Fronten-Kombinationen aus zwei verschiedenen PG gilt der Preis der höheren PG.

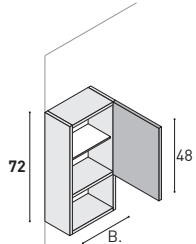

T	B	Bestell-Nr.	1	3	4	10
<b>21</b>	25	PE221	291	412	451	498
	35	PE222	329	427	519	571
	50	PE223	382	470	627	691
<b>35</b>	25	PE236	347	465	607	668
	35	PE237	394	479	691	762
	50	PE238	466	526	829	912

Oberschrank mit 1 offenem Fach und 2 Türen H.48, 1 Glas-Einlegeboden (fix, durchgehend).

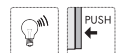

**Wichtiger Hinweis:**  
Für Korpus Laminat Materic PG1 kombiniert mit lackierten Fronten Aufpreis MGA12 € 140  
Bei allen weiteren Fronten-Kombinationen aus zwei verschiedenen PG gilt der Preis der höheren PG.

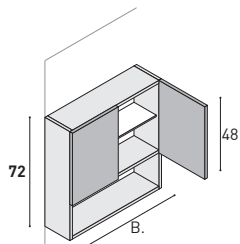

T	B	Bestell-Nr.	1	3	4	10
<b>21</b>	50	PE224	445	537	675	742
	70	PE225	445	537	675	742
<b>35</b>	50	PE239	528	593	876	964
	70	PE240	602	674	1.043	1.148

	Preisgruppen			
	1	3	4	10
	Laminat Materic	Farbig lackiert matt	Farbig lackiert Hochglanz und Silk	Holz Ausführungen furniert matt

Ausführung rechts

Oberschrank mit 1 Tür, 2 Glas-Einlegeböden (fix).  
Türanschlag rechts oder links. Bei Bestellung angeben!

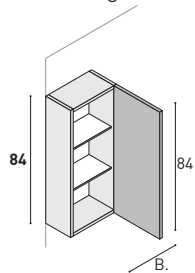
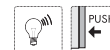

T	B	Bestell-Nr.	1	3	4	10
<b>21</b>	25	<b>PE406</b>	241	330	363	401
	35	<b>PE411</b>	268	373	412	454
	50	<b>PE418</b>	308	421	462	510
<b>35</b>	25	<b>PE83N1</b>	280	379	417	459
	35	<b>PE83N2</b>	308	421	462	510
	50	<b>PE83N3</b>	348	468	515	568

Oberschrank mit 2 Türen, 2 Glas-Einlegeböden (fix, durchgehend).

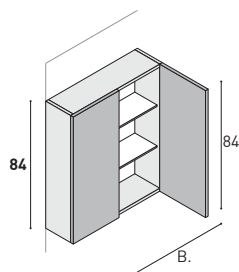

T	B	Bestell-Nr.	1	3	4	10
<b>21</b>	50	<b>PE420</b>	318	479	528	581
	70	<b>PE425</b>	384	580	638	702
<b>35</b>	50	<b>PE83M3</b>	359	483	532	586
	70	<b>PE83M5</b>	424	629	692	763

Seitenregal für Schränke, als Ausführung rechts oder links (Abb.). Borde mit Anti-Kipp-Glasleiste.

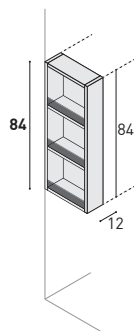

T	B	Bestell-Nr.	1	3	4	10
<b>35</b>	12	<b>CL83L1</b>	318	457	502	554



Set mit 2 LED-Innenbeleuchtungen, mit Bewegungssensor (12 Volt - 4000°K - 9,6 Watt/ml)

**MG105** € 286 Jedes Fach

	Preisgruppen			
	<b>1</b>	<b>3</b>	<b>4</b>	<b>10</b>
	Laminat Materic	Farbig lackiert matt	Farbig lackiert Hochglanz und Silk	Holz Ausführungen furniert matt

Ausführung rechts

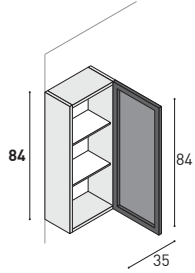

Oberschrank mit 1 Tür mit schwarzem Aluminiumrahmen + Stop-sol-Glas, 2 Glas-Einlegeböden (fix).

Glasfront nur mit PROFILO-Griff kompatibel.  
KEIN Push-Pull.

Türanschlag rechts oder links. Bei Bestellung angeben!



T	B	Bestell-Nr.	1	3	4	10
<b>21</b>	35	<b>PV260</b>	467	523	566	596
<b>35</b>	35	<b>PV262</b>	511	556	668	702

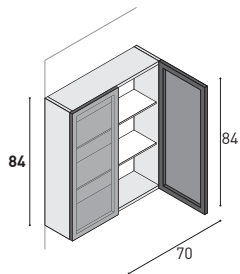

Oberschrank mit 2 Türen mit schwarzem Aluminiumrahmen + Stop-sol-Glas, 2 Glas-Einlegeböden (fix, durchgehend).

Glasfront nur mit PROFILO-Griff kompatibel.  
KEIN Push-Pull.

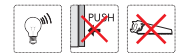

T	B	Bestell-Nr.	1	3	4	10
<b>21</b>	70	<b>PV264</b>	808	836	924	972
<b>35</b>	70	<b>PV265</b>	875	904	1.071	1.124

Ausführung rechts

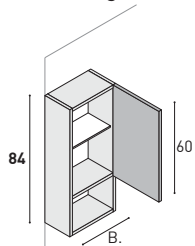

Oberschrank mit 1 offenem Fach und 1 Tür H.60, 1 Glas-Einlegeboden (fix)

Türanschlag rechts oder links. Bei Bestellung angeben!

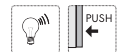

**Wichtiger Hinweis:**

Für Korpus Laminat Materic PG1 kombiniert mit lackierten Fronten Aufpreis MGA11 € 90

Bei allen weiteren Fronten-Kombinationen aus zwei verschiedenen PG gilt der Preis der höheren PG.

T	B	Bestell-Nr.	1	3	4	10
<b>21</b>	25	<b>PE226</b>	310	423	500	550
	35	<b>PE227</b>	341	450	575	633
	50	<b>PE228</b>	411	516	723	796
<b>35</b>	25	<b>PE241</b>	362	502	684	753
	35	<b>PE242</b>	402	530	777	855
	50	<b>PE243</b>	473	596	938	1.032

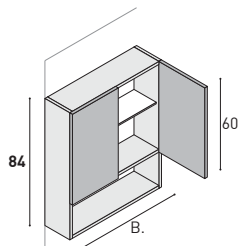

Oberschrank mit 1 offenem Fach und 2 Türen H.60, 1 Glas-Einlegeboden (fix, durchgehend).

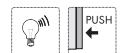

**Wichtiger Hinweis:**

Für Korpus Laminat Materic PG1 kombiniert mit lackierten Fronten Aufpreis MGA12 € 140

Bei allen weiteren Fronten-Kombinationen aus zwei verschiedenen PG gilt der Preis der höheren PG.

T	B	Bestell-Nr.	1	3	4	10
<b>21</b>	50	<b>PE229</b>	475	550	742	818
	70	<b>PE230</b>	526	618	905	995
<b>35</b>	50	<b>PE244</b>	554	634	973	1.072
	70	<b>PE245</b>	618	744	1.172	1.290



	Preisgruppen			
	1	3	4	10
	Laminat Materic	Farbig lackiert matt	Farbig lackiert Hochglanz und Silk	Holz Ausführungen furniert matt

Ausführung rechts

Oberschrank mit 1 Tür, 3 Glas-Einlegeböden (fix).  
Türanschlag rechts oder links. Bei Bestellung angeben!

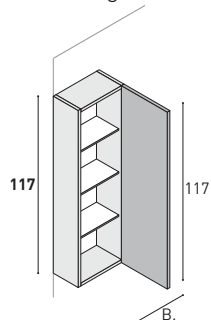
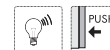

T	B	Bestell-Nr.	1	3	4	10
<b>21</b>	25	PE300	295	350	387	426
	35	PE302	325	415	458	504
	50	PE304	363	466	513	565
<b>35</b>	25	PE301	365	450	497	546
	35	PE303	399	523	575	633
	50	PE305	446	586	644	709

Oberschrank mit 2 Türen, 3 Glas-Einlegeböden (fix, durchgehend).

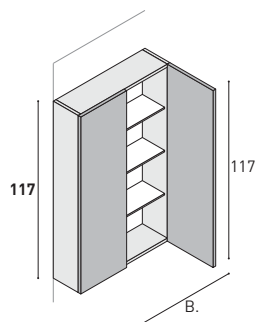

T	B	Bestell-Nr.	1	3	4	10
<b>21</b>	50	PE320	393	546	601	660
	70	PE322	457	688	756	833
<b>35</b>	50	PE321	465	692	763	840
	70	PE323	522	801	882	970

Seitenregal für Schränke, als Ausführung rechts oder links (Abb.). Borde mit Anti-Kipp-Glasleiste.  
Hergestellt aus 1,8 cm dicken Paneelen

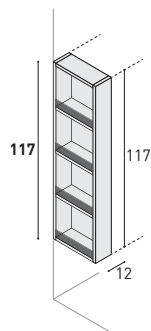

T	B	Bestell-Nr.	1	3	4	10
<b>35</b>	12	CL23L1	332	508	558	614



Set mit 2 LED-Innenbeleuchtungen, mit Bewegungssensor (12 Volt - 4000°K - 9,6 Watt/ml)

**MG105** € 286 Jedes Fach

	Preisgruppen			
	<b>1</b>	<b>3</b>	<b>4</b>	<b>10</b>
	Laminat Materic	Farbig lackiert matt	Farbig lackiert Hochglanz und Silk	Holz Ausführungen furniert matt

Ausführung rechts

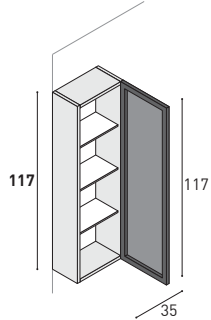

Oberschrank mit 1 Tür mit schwarzem Aluminiumrahmen + Stop-sol-Glas, 3 Glas-Einlegeböden (fix).

Glasfront nur mit PROFILO-Griff kompatibel.  
KEIN Push-Pull.

Türanschlag rechts oder links. Bei Bestellung angeben!



T	B	Bestell-Nr.	1	3	4	10
<b>21</b>	35	<b>PV270</b>	570	627	691	728
<b>35</b>	35	<b>PV271</b>	624	696	844	888

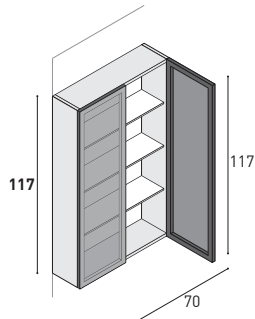

Oberschrank mit 2 Türen mit schwarzem Aluminiumrahmen + Stop-sol-Glas, 3 Glas-Einlegeböden (fix, durchgehend).

Glasfront nur mit PROFILO-Griff kompatibel.  
KEIN Push-Pull.

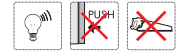

T	B	Bestell-Nr.	1	3	4	10
<b>21</b>	70	<b>PV272</b>	961	1.020	1.129	1.186
<b>35</b>	70	<b>PV273</b>	1.040	1.092	1.295	1.360

Ausführung rechts

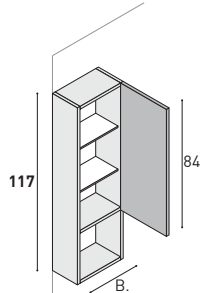

Oberschrank mit 1 offenem Fach und 1 Tür H.84, 2 Glas-Einlegeböden (fix).

Türanschlag rechts oder links. Bei Bestellung angeben!



Wichtiger Hinweis:

Für Korpus Laminat Materic PG1 kombiniert mit lackierten Fronten Aufpreis MGA11 € 116

Bei allen weiteren Fronten-Kombinationen aus zwei verschiedenen PG gilt der Preis der höheren PG.

T	B	Bestell-Nr.	1	3	4	10
<b>21</b>	25	<b>PE231</b>	347	499	635	699
	35	<b>PE232</b>	387	538	731	805
	50	<b>PE233</b>	437	607	883	972
<b>35</b>	25	<b>PE246</b>	410	597	865	952
	35	<b>PE247</b>	458	636	977	1.075
	50	<b>PE248</b>	528	710	1.160	1.275

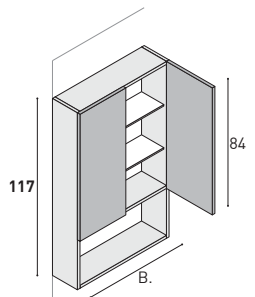

Oberschrank mit 1 offenem Fach und 2 Türen H.84, 2 Glas-Einlegeböden (fix, durchgehend).

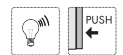

Wichtiger Hinweis:

Für Korpus Laminat Materic PG1 kombiniert mit lackierten Fronten Aufpreis MGA12 € 180

Bei allen weiteren Fronten-Kombinationen aus zwei verschiedenen PG gilt der Preis der höheren PG.

T	B	Bestell-Nr.	1	3	4	10
<b>21</b>	50	<b>PE234</b>	516	654	930	1.023
	70	<b>PE235</b>	589	756	1.132	1.247
<b>35</b>	50	<b>PE249</b>	607	757	1.207	1.328
	70	<b>PE250</b>	695	906	1.450	1.595

	Preisgruppen			
	1	3	4	10
	Laminat Materic	Farbig lackiert matt	Farbig lackiert Hochglanz und Silk	Holz Ausführungen furniert matt

Ausführung rechts

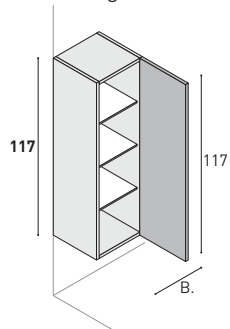

Halb-Hochschrank mit 1 Tür, 3 Glas-Einlegeböden (fix).  
Bestellen Sie zusätzlich eine passende Abdeckplatte.  
**Türanschlag rechts oder links. Bei Bestellung angeben!**

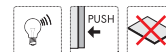

T	B	Bestell-Nr.	1	3	4	10
<b>21</b>	25	<b>CP220</b>	245	330	363	401
	35	<b>CP225</b>	270	388	427	470
	50	<b>CP227</b>	307	423	467	514
<b>35</b>	25	<b>CP320</b>	308	423	467	514
	35	<b>CP325</b>	321	479	528	581
	50	<b>CP327</b>	362	524	577	635

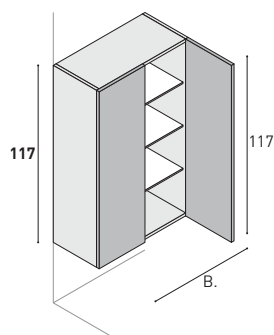

Halb-Hochschrank mit 2 Türen, 3 Glas-Einlegeböden (fix, durchgehend).  
Bestellen Sie zusätzlich eine passende Abdeckplatte.

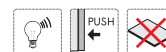

T	B	Bestell-Nr.	1	3	4	10
<b>21</b>	50	<b>CP230</b>	356	502	554	610
	70	<b>CP235</b>	424	618	680	748
<b>35</b>	50	<b>CP330</b>	426	602	664	730
	70	<b>CP335</b>	494	731	805	885

Ausführung rechts

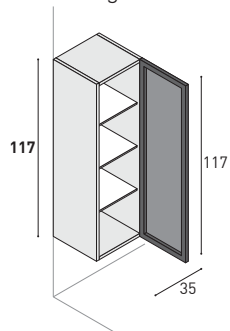

Hochschrank mit 1 Tür mit schwarzem Aluminiumrahmen + Stop-sol-Glas, 3 Glas-Einlegeböden (fix).  
**Glasfront nur mit PROFILO-Griff kompatibel.**  
**KEIN Push-Pull.**  
**Türanschlag rechts oder links. Bei Bestellung angeben!**

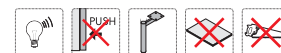

T	B	Bestell-Nr.	1	3	4	10
<b>21</b>	35	<b>CV271</b>	553	577	652	685
	35	<b>CV272</b>	593	644	774	813

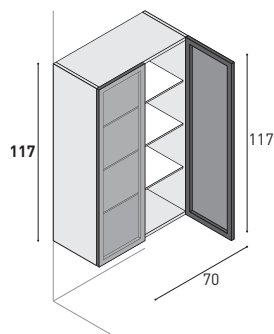

Hochschrank mit 2 Türen mit schwarzem Aluminiumrahmen + Stop-sol-Glas, 3 Glas-Einlegeböden (fix, durchgehend).  
**Glasfront nur mit PROFILO-Griff kompatibel.**  
**KEIN Push-Pull.**

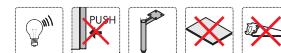

T	B	Bestell-Nr.	1	3	4	10
<b>21</b>	70	<b>CV273</b>	932	1.029	1.104	1.160
	70	<b>CV274</b>	985	1.130	1.260	1.324

	Preisgruppen			
	1	3	4	10
	Laminat Materic	Farbig lackiert matt	Farbig lackiert Hochglanz und Silk	Holz Ausführungen furniert matt

Ausführung rechts

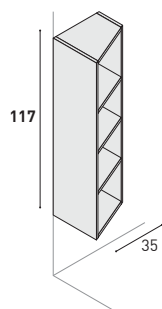

Offenes Wand-Element 1,2 cm dicken, für Anschluss an Tiefe 35 cm + 21 cm, 3 Holz-Einlegeböden (fix)

Ausführung rechts oder links. Bei Bestellung angeben!



T	B	Bestell-Nr.	1	3	4	10
<b>35/21</b>	35	<b>CG105</b>	528	605	728	800
<b>51/35</b>	35	<b>CG106</b>	563	649	779	857

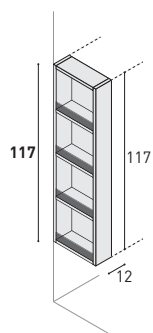

Seitenregal für Schränke, als Ausführung rechts oder links (Abb.). Borde mit Anti-Kipp-Glasleiste.

Hergestellt aus 1,8 cm dicken Paneele



T	B	Bestell-Nr.	1	3	4	10
<b>35</b>	12	<b>CL23L1</b>	332	508	558	614



Set mit 2 LED-Innenbeleuchtungen, mit Bewegungssensor (12 Volt - 4000°K - 9,6 Watt/ml)

**MG105** € 286 Jedes Fach

	Preisgruppen			
	1	3	4	10
	Laminat Materic	Farbig lackiert matt	Farbig lackiert Hochglanz und Silk	Holz Ausführungen furniert matt

Ausführung rechts

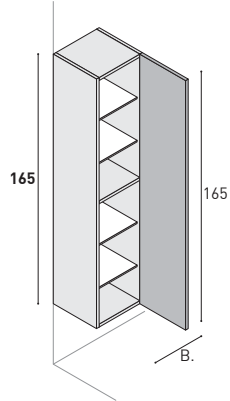

Hochschrank mit 1 Tür, 4 Glas-Einlegeböden (fix) und 1 Holz-Einlegeböden (fix).  
Türanschlag rechts oder links. Bei Bestellung angeben!



T	B	Bestell-Nr.	1	3	4	10
<b>21</b>	35	CA42N2	387	530	582	642
	50	CA52N2	414	583	642	713
<b>35</b>	35	CA43N2	415	668	736	810
	50	CA53N2	445	735	809	899

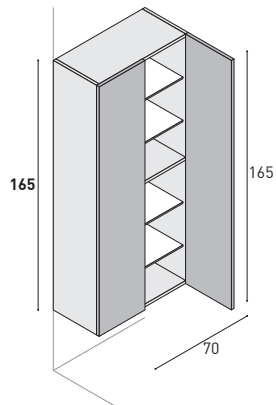

Hochschrank mit 2 Türen, 4 Glas-Einlegeböden (fix, durchgehend), 1 Holz-Einlegeboden (fix).

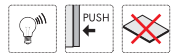

T	B	Bestell-Nr.	1	3	4	10
<b>21</b>	70	CA42M5	602	868	955	1.051
<b>35</b>	70	CA43M5	665	1.008	1.108	1.219

Ausführung rechts

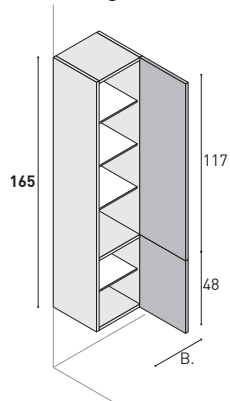

Hochschrank mit 2 Türen, 4 Glas-Einlegeböden (fix, durchgehend), 1 Holz-Einlegeboden (fix).  
Türanschlag rechts oder links. Bei Bestellung angeben!

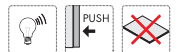

T	B	Bestell-Nr.	1	3	4	10
<b>21</b>	25	CP602	351	458	504	555
	35	CP601	387	530	582	642
	50	CP603	437	607	668	736
<b>35</b>	25	CP622	369	588	646	712
	35	CP621	415	668	736	810
	50	CP623	481	772	850	935

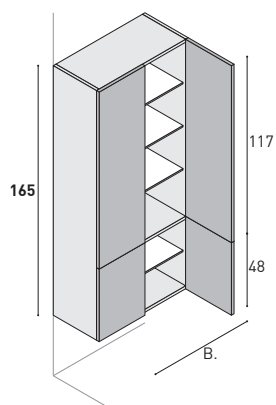

Hochschrank mit 4 Türen, 4 Glas-Einlegeböden (fix, durchgehend), 1 Holz-Einlegeboden (fix).

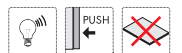

T	B	Bestell-Nr.	1	3	4	10
<b>21</b>	50	CP616	512	709	780	860
	70	CP617	602	868	955	1.051
<b>35</b>	50	CP636	577	852	938	1.032
	70	CP637	665	1.008	1.108	1.219

	Preisgruppen			
	1	3	4	10
	Laminat Materic	Farbig lackiert matt	Farbig lackiert Hochglanz und Silk	Holz Ausführungen furniert matt

Ausführung rechts

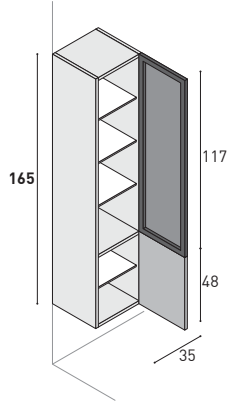

Hochschrank mit 1 Obere-Tür mit schwarzem Aluminiumrahmen + Stop-sol-Glas, 1 Untere-Tür, 4 Glas-Einlegeböden (fix), 1 Holz-Einlegeboden (fix).

Glasfront nur mit PROFILO-Griff kompatibel.

KEIN Push-Pull.

Türanschlag rechts oder links. Bei Bestellung angeben!



T	B	Bestell-Nr.	1	3	4	10
<b>21</b>	35	<b>CV630</b>	668	750	901	993
<b>35</b>	35	<b>CV631</b>	723	844	1.074	1.183

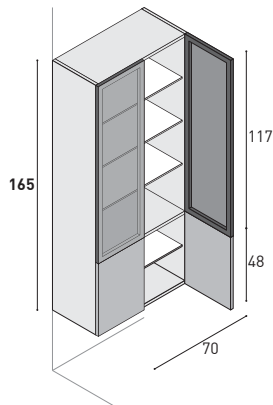

Hochschrank mit 2Türen mit schwarzem Aluminiumrahmen + Stop-sol-Glas + 2Türen, 4 Glas-Einlegeböden (fix, durchgehend), 1 Holz-Einlegeboden (fix).

Glasfront nur mit PROFILO-Griff kompatibel.

KEIN Push-Pull.



T	B	Bestell-Nr.	1	3	4	10
<b>21</b>	70	<b>CV632</b>	1.128	1.250	1.449	1.594
<b>35</b>	70	<b>CV633</b>	1.199	1.362	1.638	1.802

Ausführung rechts

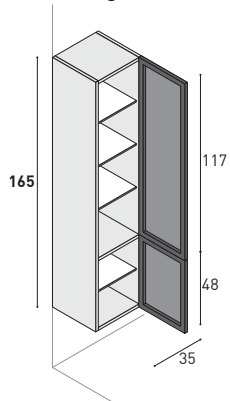

Hochschrank mit 2Türen mit schwarzem Aluminiumrahmen + Stop-sol-Glas, 4 Glas-Einlegeböden (fix, durchgehend), 1 Holz-Einlegeboden (fix).

Glasfront nur mit PROFILO-Griff kompatibel.

KEIN Push-Pull.

Türanschlag rechts oder links. Bei Bestellung angeben!



T	B	Bestell-Nr.	1	3	4	10
<b>21</b>	35	<b>CV601</b>	858	935	1.040	1.092
<b>35</b>	35	<b>CV621</b>	913	972	1.155	1.215

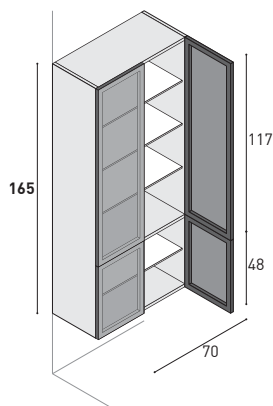

Hochschrank mit 4Türen mit schwarzem Aluminiumrahmen + Stop-sol-Glas, 4 Glas-Einlegeböden (fix, durchgehend), 1 Holz-Einlegeboden (fix).

Glasfront nur mit PROFILO-Griff kompatibel.

KEIN Push-Pull.



T	B	Bestell-Nr.	1	3	4	10
<b>21</b>	70	<b>CV617</b>	1.480	1.515	1.622	1.703
<b>35</b>	70	<b>CV637</b>	1.550	1.571	1.755	1.844

	Preisgruppen			
	1	3	4	10
	Laminat Materic	Farbig lackiert matt	Farbig lackiert Hochglanz und Silk	Holz Ausführungen furniert matt

Ausführung rechts

Hochschrank mit 1 Tür, 2 Auszügen und 3 Glas-Einlegeböden (fix).  
Türanschlag rechts oder links. Bei Bestellung angeben!

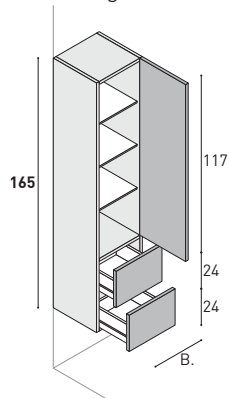
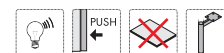

T	B	Bestell-Nr.	1	3	4	10
<b>35</b>	25	<b>CP662C</b>	572	794	874	962
	35	<b>CP682C</b>	620	894	984	1.082
	50	<b>CP683C</b>	695	994	1.093	1.203

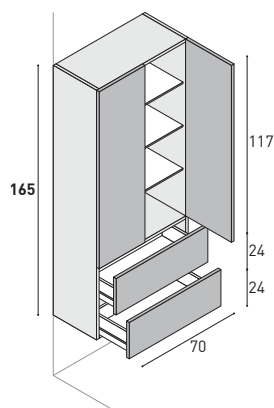

Hochschrank mit 2 Türen, 2 Auszügen, 3 Glas-Einlegeböden (fix, durchgehend).

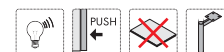

T	B	Bestell-Nr.	1	3	4	10
<b>35</b>	70	<b>CL43D5</b>	946	1.241	1.367	1.503

Ausführung rechts

Hochschrank mit 1 Tür mit schwarzem Aluminiumrahmen + Stop-sol-Glas, 2 Schubladen, 3 Glas-Einlegeböden (fix).  
Glasfront nur mit PROFILO-Griff kompatibel.  
KEIN Push-Pull.  
Türanschlag rechts oder links. Bei Bestellung angeben!

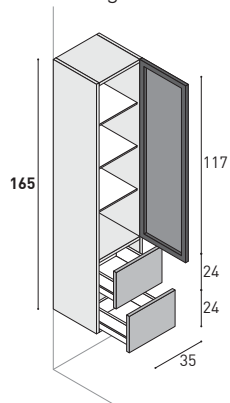

T	B	Bestell-Nr.	1	3	4	10
<b>35</b>	35	<b>CV634</b>	941	1.092	1.286	1.415

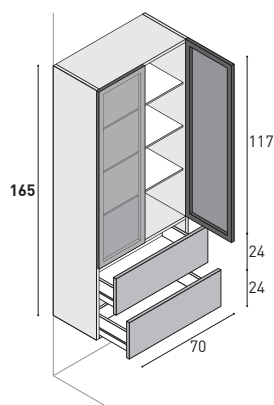

Hochschrank mit 2 Türen mit schwarzem Aluminiumrahmen + Stop-sol-Glas, 2 Schubladen, 3 Glas-Einlegeböden (fix, durchgehend).  
Glasfront nur mit PROFILO-Griff kompatibel.  
KEIN Push-Pull.



T	B	Bestell-Nr.	1	3	4	10
<b>35</b>	70	<b>CV635</b>	1.385	1.549	1.824	2.007

	Preisgruppen			
	1	3	4	10
	Laminat Materic	Farbig lackiert matt	Farbig lackiert Hochglanz und Silk	Holz Ausführungen furniert matt

Ausführung rechts

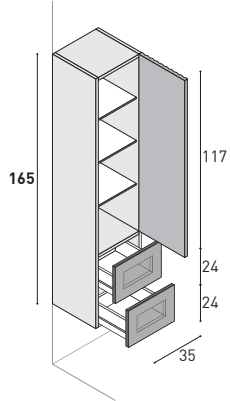

Hochschrank mit 1 Tür, 2 Schubladen mit schwarzem Aluminiumrahmen + Stop-sol-Glas, 3 Glas-Einlegeböden (fix).  
**Glasfront nur mit PROFILO-Griff kompatibel.**  
**KEIN Push-Pull.**  
**Türanschlag rechts oder links. Bei Bestellung angeben!**



T	B	Bestell-Nr.	1	3	4	10
<b>35</b>	35	<b>CV634C</b>	1.005	1.185	1.482	1.632

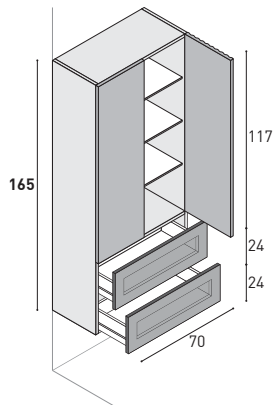

Hochschrank mit 2 Türen, 2 Schubladen mit schwarzem Aluminiumrahmen + Stop-sol-Glas, 3 Glas-Einlegeböden (fix, durchgehend).  
**Glasfront nur mit PROFILO-Griff kompatibel.**  
**KEIN Push-Pull.**



T	B	Bestell-Nr.	1	3	4	10
<b>35</b>	70	<b>CV635C</b>	1.257	1.537	1.949	2.143

Ausführung rechts

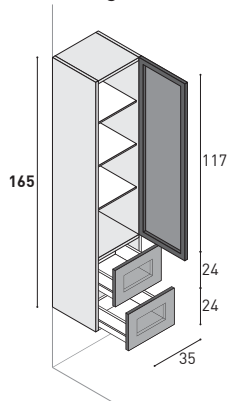

Hochschrank mit 1 Tür mit schwarzem Aluminiumrahmen + Stop-sol-Glas, 2 Schubladen mit schwarzem Aluminiumrahmen + Stop-sol-Glas, 3 Glas-Einlegeböden (fix).  
**Glasfront nur mit PROFILO-Griff kompatibel.**  
**KEIN Push-Pull.**  
**Türanschlag rechts oder links. Bei Bestellung angeben!**



T	B	Bestell-Nr.	1	3	4	10
<b>35</b>	35	<b>CV640</b>	1.276	1.415	1.599	1.679

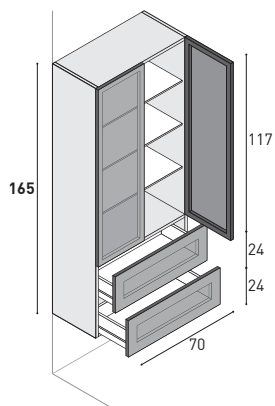

Hochschrank mit 2 Türen mit schwarzem Aluminiumrahmen + Stop-sol-Glas, 2 Schubladen mit schwarzem Aluminiumrahmen + Stop-sol-Glas, 3 Glas-Einlegeböden (fix, durchgehend).  
**Glasfront nur mit PROFILO-Griff kompatibel.**  
**KEIN Push-Pull.**



T	B	Bestell-Nr.	1	3	4	10
<b>35</b>	70	<b>CV641</b>	1.770	1.922	2.105	2.211



	Preisgruppen			
	1	3	4	10
	Laminat Materic	Farbig lackiert matt	Farbig lackiert Hochglanz und Silk	Holz Ausführungen furniert matt

Ausführung rechts

Offenes Hochschrank 1,2 cm dicken für Anschluss an verschiedene Tiefen,  
5 Holz-Einlegeböden (fix)  
**Ausführung rechts oder links. Bei Bestellung angeben!**

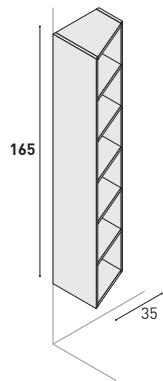

T	B	Bestell-Nr.	1	3	4	10
<b>35/21</b>	35	<b>CG603</b>	585	730	876	964
<b>51/35</b>	35	<b>CG604</b>	635	794	953	1.049

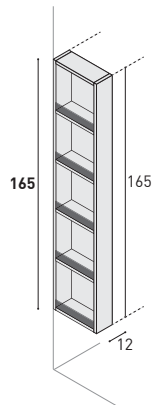

Seitenregal für Schränke, als Ausführung rechts oder links (Abb.). Borde mit Anti-Kipp-Glasleiste.  
**Hergestellt aus 1,8 cm dicken Paneele**



T	B	Bestell-Nr.	1	3	4	10
<b>35</b>	12	<b>CL43L1</b>	433	609	669	737

		Preisgruppen			
		1	3	4	10
		Laminat Materic	Farbig lackiert matt	Farbig lackiert Hochglanz und Silk	Holz Ausführungen furniert matt

Ausführung rechts

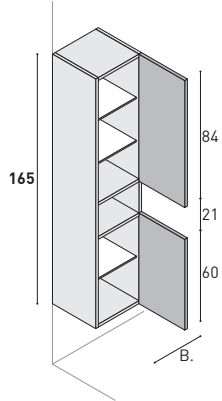

Hochschrank mit 2 Türen, 1 offenem Fach und 3 Glas-Einlegeböden, 2 Holz-Einlegeböden (fix).

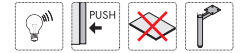

Türanschlag rechts oder links. Bei Bestellung angeben!

**Wichtiger Hinweis:**

Für Korpus Laminat Materic PG1 kombiniert mit lackierten Fronten Aufpreis MGA12 € 180

Bei allen weiteren Fronten-Kombinationen aus zwei verschiedenen PG gilt der Preis der höheren PG.

T	B	Bestell-Nr.	1	3	4	10
<b>21</b>	25	<b>CP611</b>	517	660	898	988
	35	<b>CP612</b>	568	724	1.026	1.129
	50	<b>CP613</b>	641	843	1.231	1.355
<b>35</b>	25	<b>CP631</b>	598	800	1.195	1.315
	35	<b>CP632</b>	659	864	1.336	1.470
	50	<b>CP633</b>	758	993	1.577	1.735

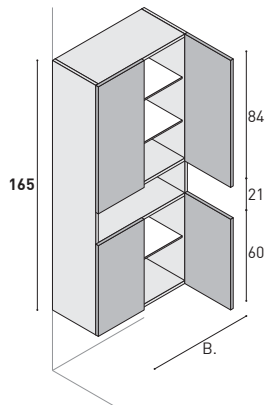

Hochschrank mit 4 Türen, 1 offenem Fach und 3 Glas-Einlegeböden, 2 Holz-Einlegeböden (fix, durchgehend).

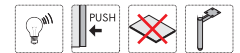

**Wichtiger Hinweis:**

Für Korpus Laminat Materic PG1 kombiniert mit lackierten Fronten Aufpreis MGA19 € 256

Bei allen weiteren Fronten-Kombinationen aus zwei verschiedenen PG gilt der Preis der höheren PG.

T	B	Bestell-Nr.	1	3	4	10
<b>21</b>	50	<b>CP643</b>	806	932	1.324	1.457
	70	<b>CP644</b>	910	1.078	1.600	1.760
<b>35</b>	50	<b>CP645</b>	917	1.078	1.658	1.824
	70	<b>CP646</b>	1.040	1.260	1.965	2.161

Ausführung rechts

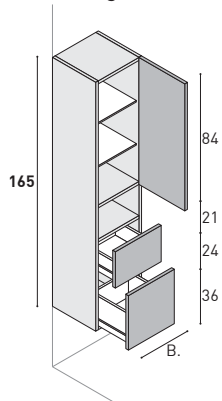

Hochschrank mit 1 Tür, 1 offenem Fach, 2 Auszügen und 2 Glas-Einlegeböden (fix), 2 Holz-Einlegeböden (fix).

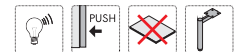

Türanschlag rechts oder links. Bei Bestellung angeben!

**Wichtiger Hinweis:**

Für Korpus Laminat Materic PG1 kombiniert mit lackierten Fronten Aufpreis MGA12 € 180

Bei allen weiteren Fronten-Kombinationen aus zwei verschiedenen PG gilt der Preis der höheren PG.

T	B	Bestell-Nr.	1	3	4	10
<b>35</b>	25	<b>CP647</b>	894	1.115	1.449	1.594
	35	<b>CP648</b>	962	1.168	1.590	1.749
	50	<b>CP649</b>	1.064	1.265	1.817	1.999

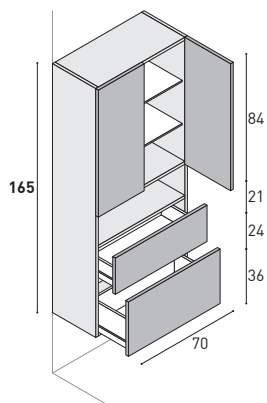

Hochschrank mit 2 Türen, 1 offenem Fach, 2 Auszügen, 2 Glas-Einlegeböden und 2 Holz-Einlegeböden (fix, durchgehend).

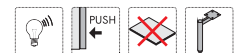

**Wichtiger Hinweis:**

Für Korpus Laminat Materic PG1 kombiniert mit lackierten Fronten Aufpreis MGA19 € 256

Bei allen weiteren Fronten-Kombinationen aus zwei verschiedenen PG gilt der Preis der höheren PG.

T	B	Bestell-Nr.	1	3	4	10
<b>35</b>	70	<b>CP650</b>	1.276	1.491	2.173	2.391

**Wandhängende Schränke.**  
Auch erhältlich bodenstehend mit Sockel (Höhe 4 cm, Anthrazit-Farben) ohne Aufpreis.  
Auch mit ABS-Füßen erhältlich (Seite 214).

Preisgruppen			
1	3	4	10
Laminat Materic	Farbig lackiert matt	Farbig lackiert Hochglanz und Silk	Holz Ausführungen furniert matt

Ausführung rechts

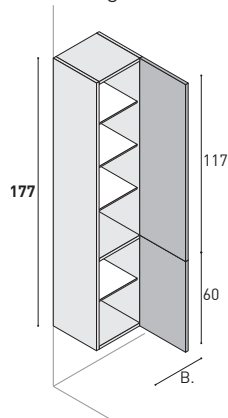

Hochschrank mit 2 Türen, 4 Glas-Einlegeböden (fix, durchgehend), 1 Holz-Einlegeboden (fix).

Türanschlag rechts oder links. Bei Bestellung angeben!

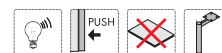

T	B	Bestell-Nr.	1	3	4	10
<b>21</b>	25	<b>CP702</b>	384	479	528	581
	35	<b>CP701</b>	426	553	609	669
	50	<b>CP703</b>	481	643	708	779
<b>35</b>	25	<b>CP722</b>	422	622	685	754
	35	<b>CP721</b>	462	700	770	849
	50	<b>CP720</b>	546	766	843	928

Ausführung rechts

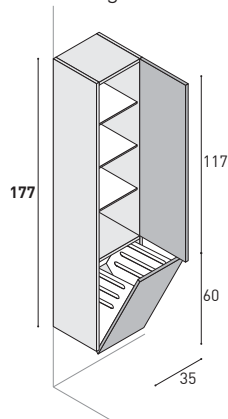

Hochschrank mit 2 Türen oben mit 3 Glas-Einlegeböden (fix), 1 Kipp-Tür unten mit 1 Wäschekorb.

Türanschlag rechts oder links. Bei Bestellung angeben!

Details zu Wäschekörben siehe Seite 8.



T	B	Bestell-Nr.	1	3	4	10
<b>35</b>	35	<b>CP729</b>	712	912	1.004	1.063

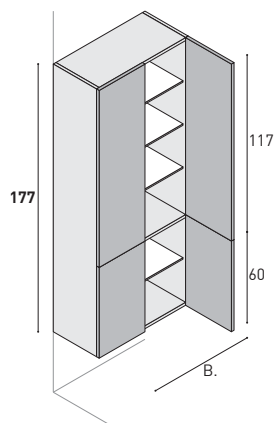

Hochschrank mit 4 Türen, 4 Glas-Einlegeböden (fix, durchgehend), 1 Holz-Einlegeboden (fix).



T	B	Bestell-Nr.	1	3	4	10
<b>21</b>	50	<b>CP716</b>	547	715	787	866
	70	<b>CP717</b>	640	882	970	1.066
<b>35</b>	50	<b>CP736</b>	620	843	928	1.020
	70	<b>CP737</b>	712	979	1.078	1.186

Ausführung rechts

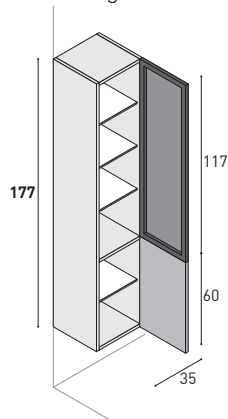

Hochschrank mit 1 Obere-Tür mit schwarzem Aluminiumrahmen + Stop-sol-Glas, 1 Untere-Tür, 4 Glas-Einlegeböden (fix), 1 Holz-Einlegeboden (fix).

Glasfront nur mit PROFILO-Griff kompatibel.

KEIN Push-Pull.

Türanschlag rechts oder links. Bei Bestellung angeben!



T	B	Bestell-Nr.	1	3	4	10
<b>21</b>	35	<b>CV701</b>	680	778	949	1.044
<b>35</b>	35	<b>CV721</b>	739	879	1.135	1.248

**Wandhängende Schränke.**  
Auch erhältlich bodenstehend mit Sockel (Höhe 4 cm, Anthrazit-Farben) ohne Aufpreis.  
Auch mit ABS-Füßen erhältlich (Seite 214).

Preisgruppen			
1	3	4	10
Laminat Materic	Farbig lackiert matt	Farbig lackiert Hochglanz und Silk	Holz Ausführungen furniert matt

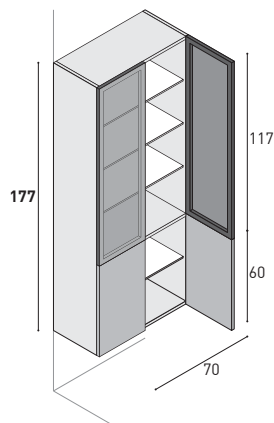

Hochschrank mit 2 Türen mit schwarzem Aluminiumrahmen + Stop-sol-Glas + 2 Türen, 4 Glas-Einlegeböden (fix, durchgehend), 1 Holz-Einlegeboden (fix).  
Glasfront nur mit PROFILO-Griff kompatibel.  
KEIN Push-Pull.



T	B	Bestell-Nr.	1	3	4	10
<b>21</b>	70	<b>CV717</b>	1.175	1.326	1.554	1.710
<b>35</b>	70	<b>CV737</b>	1.250	1.443	1.755	1.932

Ausführung rechts

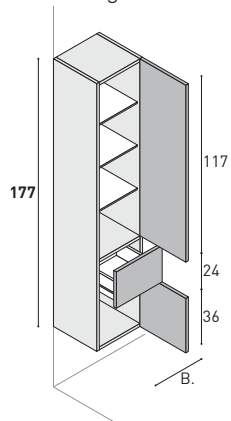

Hochschrank mit 2 Türen, 1 Auszug, 3 Glas-Einlegeböden (fix).  
Türanschlag rechts oder links. Bei Bestellung angeben!

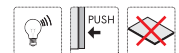

T	B	Bestell-Nr.	1	3	4	10
<b>35</b>	25	<b>CP762C</b>	583	803	884	973
	35	<b>CP782C</b>	632	882	970	1.066

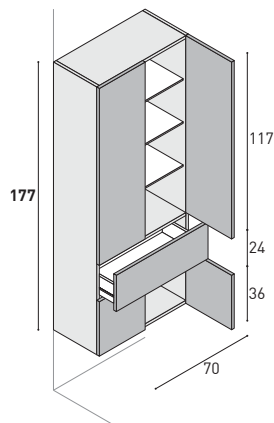

Hochschrank mit 4 Türen, 1 Auszug, 3 Glas-Einlegeböden (fix, durchgehend).

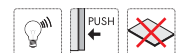

T	B	Bestell-Nr.	1	3	4	10
<b>35</b>	70	<b>CL63Q5</b>	860	1.104	1.215	1.337

Ausführung rechts

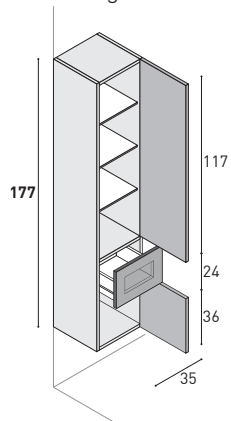

Hochschrank, 1 Obere-Tür, 1 Auszug mit schwarzem Aluminiumrahmen + Stop-sol-Glas, 1 Untere-Tür, 3 Glas-Einlegeböden (fix).  
Glasfront nur mit PROFILO-Griff kompatibel.  
KEIN Push-Pull.  
Türanschlag rechts oder links. Bei Bestellung angeben!



T	B	Bestell-Nr.	1	3	4	10
<b>35</b>	35	<b>CV783C</b>	788	1.011	1.350	1.485

**Wandhängende Schränke.**  
Auch erhältlich bodenstehend mit Sockel (Höhe 4 cm, Anthrazit-Farben) ohne Aufpreis.  
Auch mit ABS-Füßen erhältlich (Seite 214).

Preisgruppen			
1	3	4	10
Laminat Materic	Farbig lackiert matt	Farbig lackiert Hochglanz und Silk	Holz Ausführungen furniert matt

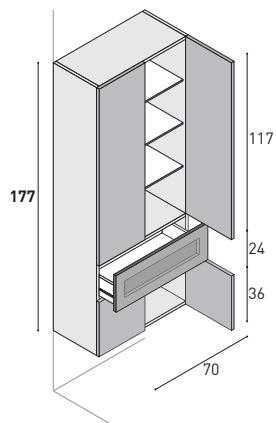

Hochschrank mit 2 Obere-Türen, 1 Auszug mit schwarzem Aluminiumrahmen + Stop-sol-Glas, 2 Untere-Türen, 3 Glas-Einlegeböden (fix, durchgehend).  
Glasfront nur mit PROFILO-Griff kompatibel.  
KEIN Push-Pull.



T	B	Bestell-Nr.	1	3	4	10
<b>35</b>	70	<b>CV784C</b>	1.000	1.360	1.839	2.022

Ausführung rechts

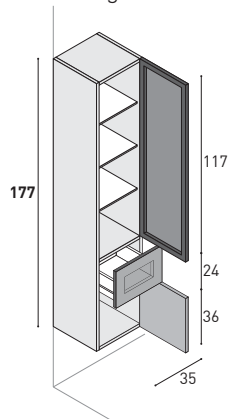

Hochschrank, 1 Obere-Tür mit schwarzem Aluminiumrahmen + Stop-sol-Glas, 1 Auszug mit schwarzem Aluminiumrahmen + Stop-sol-Glas, 1 Untere-Tür, 3 Glas-Einlegeböden (fix).  
Glasfront nur mit PROFILO-Griff kompatibel.  
KEIN Push-Pull.  
Türanschlag rechts oder links. Bei Bestellung angeben!



T	B	Bestell-Nr.	1	3	4	10
<b>35</b>	35	<b>CV782C</b>	1.059	1.183	1.407	1.549

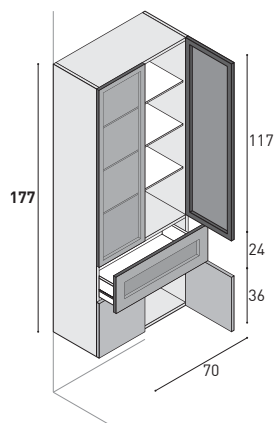

Hochschrank mit 2 Obere-Türen mit schwarzem Aluminiumrahmen + Stop-sol-Glas, 1 Auszug mit schwarzem Aluminiumrahmen + Stop-sol-Glas, 2 Untere-Türen, 3 Glas-Einlegeböden (fix, durchgehend).  
Glasfront nur mit PROFILO-Griff kompatibel.  
KEIN Push-Pull.



T	B	Bestell-Nr.	1	3	4	10
<b>35</b>	70	<b>CV63Q5</b>	1.582	1.742	1.993	2.193

Ausführung rechts

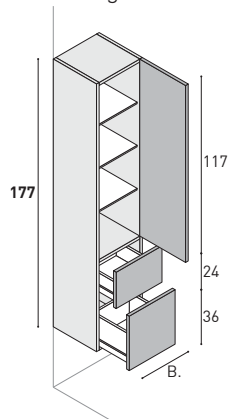

Hochschrank mit 1 Tür, 2 Auszügen und 3 Glas-Einlegeböden (fix).  
Türanschlag rechts oder links. Bei Bestellung angeben!

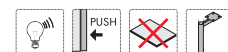

T	B	Bestell-Nr.	1	3	4	10
<b>35</b>	25	<b>CL63D1</b>	698	857	944	1.039
	35	<b>CL63D2</b>	739	933	1.028	1.131
	50	<b>CL63D4</b>	822	1.000	1.100	1.212

**Wandhängende Schränke.**  
Auch erhältlich bodenstehend mit Sockel (Höhe 4 cm, Anthrazit-Farben) ohne Aufpreis.  
Auch mit ABS-Füßen erhältlich (Seite 214).

Preisgruppen			
1	3	4	10
Laminat Materic	Farbig lackiert matt	Farbig lackiert Hochglanz und Silk	Holz Ausführungen furniert matt

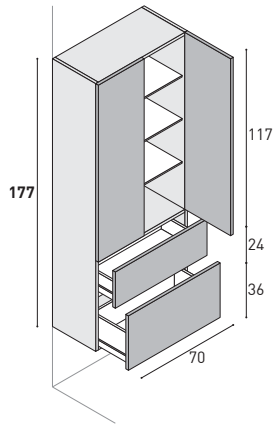

Hochschrank mit 2 Türen, 2 Auszügen, 3 Glas-Einlegeböden (fix, durchgehend).

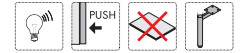

T	B	Bestell-Nr.	1	3	4	10
<b>35</b>	70	<b>CL63D5</b>	988	1.215	1.337	1.471

Ausführung rechts

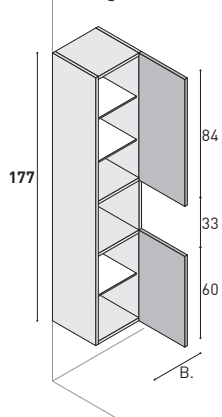

Hochschrank mit 2 Türen, 1 offenem Fach und 3 Glas-Einlegeböden, 2 Holz-Einlegeböden (fix).

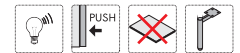

Türanschlag rechts oder links. Bei Bestellung angeben!

**Wichtiger Hinweis:**

Für Korpus Laminat Materic PG1 kombiniert mit lackierten Fronten Aufpreis MGA12 € 180

Bei allen weiteren Fronten-Kombinationen aus zwei verschiedenen PG gilt der Preis der höheren PG.

T	B	Bestell-Nr.	1	3	4	10
<b>21</b>	25	<b>CL62E1</b>	546	693	949	1.044
	35	<b>CL62E2</b>	602	761	1.083	1.192
	50	<b>CL62E3</b>	693	894	1.315	1.447
<b>35</b>	25	<b>CL63E1</b>	635	845	1.270	1.397
	35	<b>CL63E2</b>	700	913	1.415	1.557
	50	<b>CL63E3</b>	821	1.060	1.678	1.846

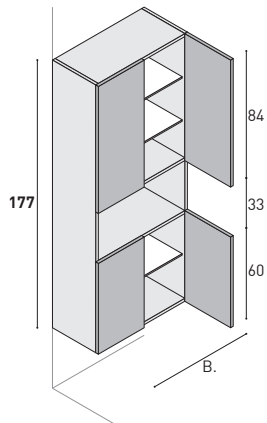

Hochschrank mit 4 Türen, 1 offenem Fach und 3 Glas-Einlegeböden, 2 Holz-Einlegeböden (fix, durchgehend).

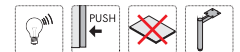

**Wichtiger Hinweis:**

Für Korpus Laminat Materic PG1 kombiniert mit lackierten Fronten Aufpreis MGA19 € 256

Bei allen weiteren Fronten-Kombinationen aus zwei verschiedenen PG gilt der Preis der höheren PG.

T	B	Bestell-Nr.	1	3	4	10
<b>21</b>	50	<b>CL62E5</b>	846	973	1.391	1.529
	70	<b>CL62E6</b>	959	1.137	1.678	1.846
<b>35</b>	50	<b>CL63E5</b>	966	1.135	1.748	1.922
	70	<b>CL63E6</b>	1.097	1.331	2.065	2.272

Ausführung rechts

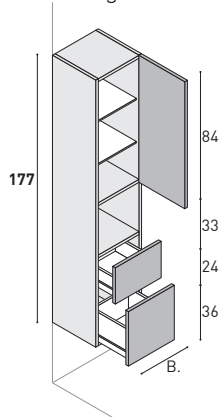

Hochschrank mit 1 Tür, 1 offenem Fach, 2 Auszügen und 2 Glas-Einlegeböden (fix), 2 Holz-Einlegeböden (fix).

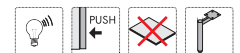

Türanschlag rechts oder links. Bei Bestellung angeben!

**Wichtiger Hinweis:**

Für Korpus Laminat Materic PG1 kombiniert mit lackierten Fronten Aufpreis MGA12 € 180

Bei allen weiteren Fronten-Kombinationen aus zwei verschiedenen PG gilt der Preis der höheren PG.

T	B	Bestell-Nr.	1	3	4	10
<b>35</b>	25	<b>CL63G1</b>	931	1.161	1.523	1.677
	35	<b>CL63G2</b>	1.004	1.216	1.670	1.837
	50	<b>CL63G3</b>	1.111	1.320	1.905	2.096

**Wandhängende Schränke.**  
Auch erhältlich bodenstehend mit Sockel (Höhe 4 cm, Anthrazit-Farben) ohne Aufpreis.  
Auch mit ABS-Füßen erhältlich (Seite 214).

Preisgruppen			
1	3	4	10
Laminat Materic	Farbig lackiert matt	Farbig lackiert Hochglanz und Silk	Holz Ausführungen furniert matt

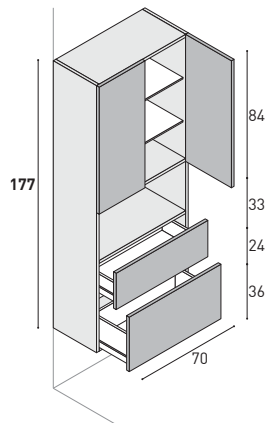

Hochschrank mit 2 Türen, 1 offenem Fach, 2 Auszügen, 2 Glas-Einlegeböden und 2 Holz-Einlegeböden (fix, durchgehend).

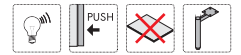

**Wichtiger Hinweis:**  
Für Korpus Laminat Materic PG1 kombiniert mit lackierten Fronten Aufpreis MGA19 € 256  
Bei allen weiteren Fronten-Kombinationen aus zwei verschiedenen PG gilt der Preis der höheren PG.

T	B	Bestell-Nr.	1	3	4	10
<b>35</b>	70	<b>CL63G5</b>	1.335	1.562	2.273	2.502

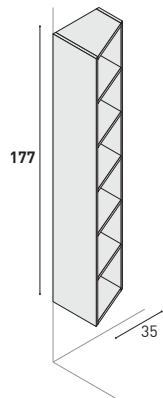

Offenes Hochschrank 1,2 cm dicken für Anschluss an verschiedene Tiefen, 5 Holz-Einlegeböden (fix)  
**Ausführung rechts oder links. Bei Bestellung angeben!**



T	B	Bestell-Nr.	1	3	4	10
<b>35/21</b>	35	<b>CG705</b>	627	784	940	1.034
<b>51/35</b>	35	<b>CG706</b>	680	852	1.023	1.127

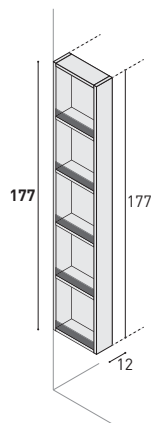

Seitenregal für Schränke, als Ausführung rechts oder links (Abb.). Borde mit Anti-Kipp-Glasleiste.  
**Hergestellt aus 1,8 cm dicken Paneele**



T	B	Bestell-Nr.	1	3	4	10
<b>35</b>	12	<b>CL63L1</b>	457	646	712	784



Set mit 2 LED-Innenbeleuchtungen, mit Bewegungssensor (12 Volt - 4000°K - 9,6 Watt/ml)

**MG105** € 286 Jedes Fach

**Bodenstehende Schränke mit Sockel (Höhe 4 cm, Anthrazit-Farben).**  
**Auch mit ABS-Füßen erhältlich (Seite 214).**  
**Auch als wandhängende Modell erhältlich (preisgleich).**

Preisgruppen			
1	3	4	10
Laminat Materic	Farbig lackiert matt	Farbig lackiert Hochglanz und Silk	Holz Ausführungen furniert matt

Ausführung rechts

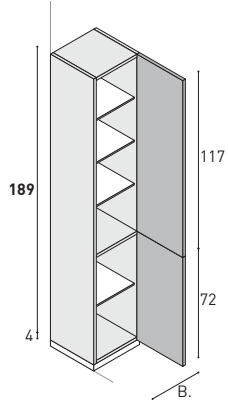

Hochschrank mit 2 Türen, 4 Glas-Einlegeböden (fix, durchgehend), 1 Holz-Einlegeboden (fix).

Türanschlag rechts oder links. Bei Bestellung angeben!

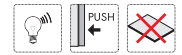

T	B	Bestell-Nr.	1	3	4	10
<b>21</b>	25	<b>CL72N1</b>	444	524	577	635
	35	<b>CL72N2</b>	488	597	657	723
	50	<b>CL72N3</b>	558	684	753	828
<b>35</b>	25	<b>CL73N1</b>	522	611	673	740
	35	<b>CL73N2</b>	570	684	753	828
	50	<b>CL73N3</b>	636	772	850	935

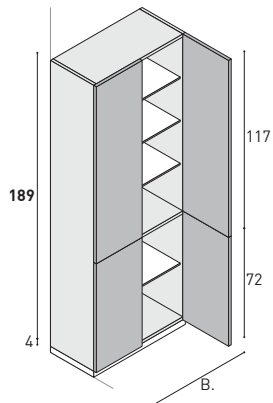

Hochschrank mit 4 Türen, 4 Glas-Einlegeböden (fix, durchgehend), 1 Holz-Einlegeboden (fix).

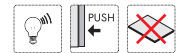

T	B	Bestell-Nr.	1	3	4	10
<b>21</b>	50	<b>CL72M3</b>	620	781	861	948
	70	<b>CL72M5</b>	708	949	1.044	1.149
<b>35</b>	50	<b>CL73M3</b>	690	915	1.007	1.107
	70	<b>CL73M5</b>	780	1.059	1.164	1.282

Ausführung rechts

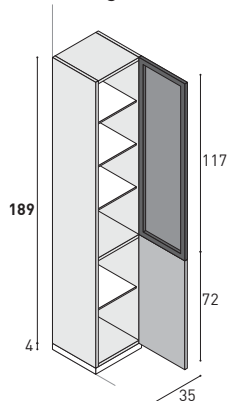

Hochschrank mit 1 Obere-Tür mit schwarzem Aluminiumrahmen + Stop-sol-Glas, 1 Untere-Tür, 4 Glas-Einlegeböden (fix), 1 Holz-Einlegeboden (fix).

Glasfront nur mit PROFILO-Griff kompatibel.

KEIN Push-Pull.

Türanschlag rechts oder links. Bei Bestellung angeben!

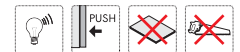

T	B	Bestell-Nr.	1	3	4	10
<b>21</b>	35	<b>CV72V2</b>	696	809	999	1.099
<b>35</b>	35	<b>CV73V2</b>	757	913	1.193	1.313

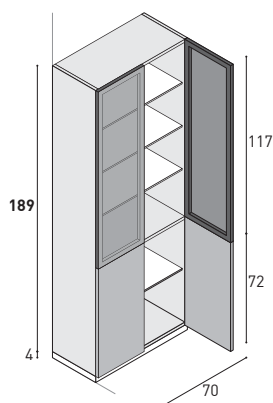

Hochschrank mit 2 Türen mit schwarzem Aluminiumrahmen + Stop-sol-Glas + 2 Türen, 4 Glas-Einlegeböden (fix, durchgehend), 1 Holz-Einlegeboden (fix).

Glasfront nur mit PROFILO-Griff kompatibel.

KEIN Push-Pull.

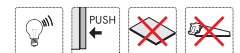

T	B	Bestell-Nr.	1	3	4	10
<b>21</b>	70	<b>CV72V5</b>	1.198	1.372	1.633	1.797
<b>35</b>	70	<b>CV73V5</b>	1.275	1.494	1.844	2.029



**Bodenstehende Schränke mit Sockel (Höhe 4 cm, Anthrazit-Farben).**  
**Auch mit ABS-Füßen erhältlich (Seite 214).**  
**Auch als wandhängende Modell erhältlich (preisgleich).**

Preisgruppen			
1	3	4	10
Laminat Materic	Farbig lackiert matt	Farbig lackiert Hochglanz und Silk	Holz Ausführungen furniert matt

Ausführung rechts

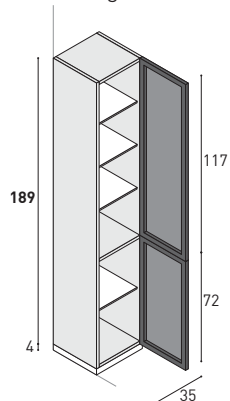

Hochschrank mit 2 Türen mit schwarzem Aluminiumrahmen + Stop-sol-Glas, 4 Glas-Einlegeböden (fix, durchgehend), 1 Holz-Einlegeboden (fix).  
**Glasfront nur mit PROFILO-Griff kompatibel.**  
**KEIN Push-Pull.**  
**Türanschlag rechts oder links. Bei Bestellung angeben!**

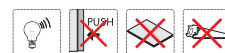

T	B	Bestell-Nr.	1	3	4	10
<b>21</b>	35	<b>CV72N2</b>	905	955	1.076	1.131
<b>35</b>	35	<b>CV73N2</b>	967	1.060	1.271	1.335

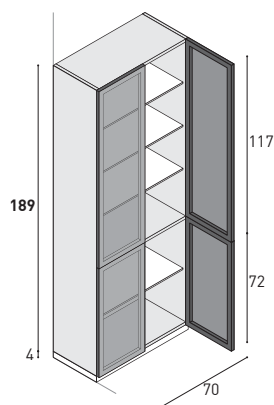

Hochschrank mit 4 Türen mit schwarzem Aluminiumrahmen + Stop-sol-Glas, 4 Glas-Einlegeböden (fix, durchgehend), 1 Holz-Einlegeboden (fix).  
**Glasfront nur mit PROFILO-Griff kompatibel.**  
**KEIN Push-Pull.**

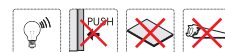

T	B	Bestell-Nr.	1	3	4	10
<b>21</b>	70	<b>CV72M5</b>	1.538	1.647	1.776	1.865
<b>35</b>	70	<b>CV73M5</b>	1.696	1.789	1.999	2.100

Ausführung rechts

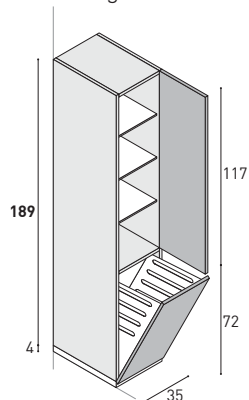

Hochschrank mit 1 Tür, 3 Glas-Einlegeböden (fix), 1 Holz-Einlegeboden (fix), 1 Metall-Wäschekorb, Anthrazit  
**Kein Push-Pull-System möglich an der Klapptür.**  
**Türanschlag rechts oder links. Bei Bestellung angeben!**  
**Details zu Wäschekörben siehe Seite 8.**



T	B	Bestell-Nr.	1	3	4	10
<b>35</b>	35	<b>CL73B2</b>	814	923	1.025	1.137

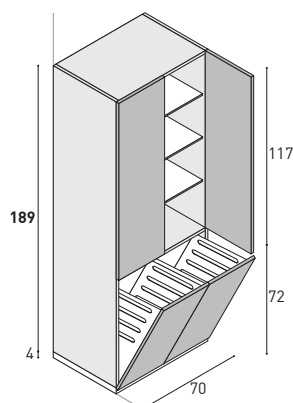

Hochschrank mit 2 Türen, 3 Glas-Einlegeböden (fix), 1 Holz-Einlegeboden (fix), 2 Metall-Wäschekörben, Anthrazit  
**Kein Push-Pull-System möglich an der Klapptür.**  
**Details zu Wäschekörben siehe Seite 8.**



T	B	Bestell-Nr.	1	3	4	10
<b>35</b>	70	<b>CL73B5</b>	1.293	1.483	1.632	2.117

**Bodenstehende Schränke mit Sockel (Höhe 4 cm, Anthrazit-Farben).**  
**Auch mit ABS-Füßen erhältlich (Seite 214).**  
**Auch als wandhängende Modell erhältlich (preisgleich).**

Preisgruppen			
1	3	4	10
Laminat Materic	Farbig lackiert matt	Farbig lackiert Hochglanz und Silk	Holz Ausführungen furniert matt

Ausführung rechts

Hochschrank mit 2 Türen, 1 Auszug, 4 Glas-Einlegeböden (fix).  
**Türanschlag rechts oder links. Bei Bestellung angeben!**

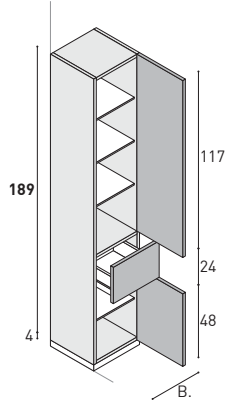
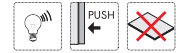

T	B	Bestell-Nr.	1	3	4	10
<b>35</b>	25	<b>CL73Q1</b>	635	818	899	989
	35	<b>CL73Q2</b>	674	907	997	1.098
	50	<b>CL73Q3</b>	721	1.016	1.117	1.230

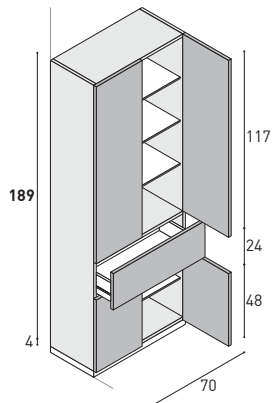

Hochschrank mit 4 Türen, 1 Auszug, 4 Glas-Einlegeböden (fix, durchgehend).

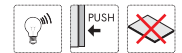

T	B	Bestell-Nr.	1	3	4	10
<b>35</b>	70	<b>CL73Q5</b>	921	1.166	1.283	1.412

Ausführung rechts

Hochschrank, 1 Obere-Tür mit schwarzem Aluminiumrahmen + Stop-sol-Glas, 1 Auszug, 1 Untere-Tür, 4 Glas-Einlegeböden (fix).  
**Glasfront nur mit PROFILO-Griff kompatibel.**  
**KEIN Push-Pull.**  
**Türanschlag rechts oder links. Bei Bestellung angeben!**

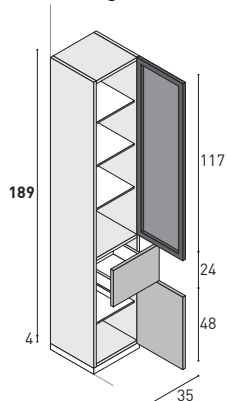
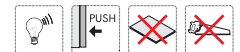

T	B	Bestell-Nr.	1	3	4	10
<b>35</b>	35	<b>CV73Q2</b>	913	1.083	1.345	1.480

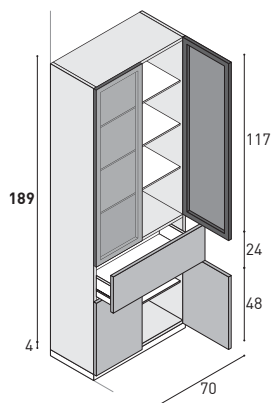

Hochschrank, 2 Obere-Türen mit schwarzem Aluminiumrahmen + Stop-sol-Glas, 1 Auszug, 2 Untere-Türen, 4 Glas-Einlegeböden (fix, durchgehend).  
**Glasfront nur mit PROFILO-Griff kompatibel.**  
**KEIN Push-Pull.**

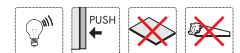

T	B	Bestell-Nr.	1	3	4	10
<b>35</b>	70	<b>CV73Q5</b>	1.423	1.638	1.988	2.187

**Bodenstehende Schränke mit Sockel (Höhe 4 cm, Anthrazit-Farben).**  
 Auch mit ABS-Füßen erhältlich (Seite 214).  
 Auch als wandhängende Modell erhältlich (preisgleich).

Preisgruppen			
1	3	4	10
Laminat Materic	Farbig lackiert matt	Farbig lackiert Hochglanz und Silk	Holz Ausführungen furniert matt

Ausführung rechts

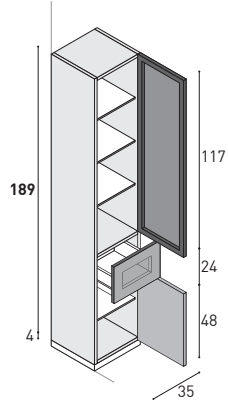

Hochschrank, 1 Obere-Tür mit schwarzem Aluminiumrahmen + Stop-sol-Glas, 1 Auszug mit schwarzem Aluminiumrahmen + Stop-sol-Glas, 1 Untere-Tür, 4 Glas-Einlegeböden (fix).

Glasfront nur mit PROFILO-Griff kompatibel.  
 KEIN Push-Pull.  
 Türanschlag rechts oder links. Bei Bestellung angeben!

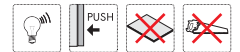

T	B	Bestell-Nr.	1	3	4	10
<b>35</b>	35	<b>CV73Z2</b>	1.081	1.216	1.472	1.621

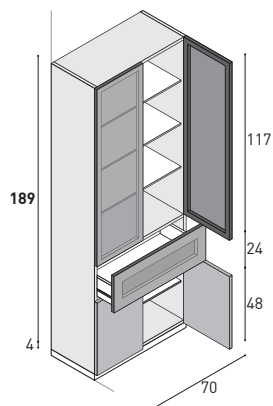

Hochschrank, 2 Obere-Türen mit schwarzem Aluminiumrahmen + Stop-sol-Glas, 1 Auszug mit schwarzem Aluminiumrahmen + Stop-sol-Glas, 2 Untere-Türen, 4 Glas-Einlegeböden (fix, durchgehend).

Glasfront nur mit PROFILO-Griff kompatibel.  
 KEIN Push-Pull.



T	B	Bestell-Nr.	1	3	4	10
<b>35</b>	70	<b>CV73Z5</b>	1.615	1.790	2.093	2.302

Ausführung rechts

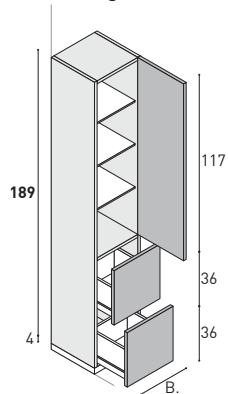

Hochschrank mit 1 Tür, 2 Auszügen und 3 Glas-Einlegeböden (fix).  
 Türanschlag rechts oder links. Bei Bestellung angeben!

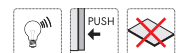

T	B	Bestell-Nr.	1	3	4	10
<b>35</b>	25	<b>CL73D1</b>	745	912	1.004	1.105
	35	<b>CL73D2</b>	778	1.000	1.100	1.212
	50	<b>CL73D3</b>	831	976	1.074	1.183

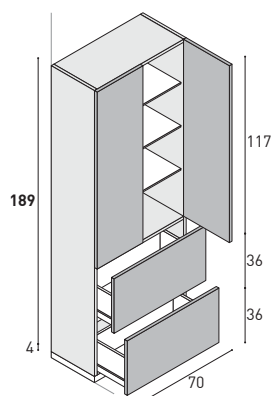

Hochschrank mit 2 Türen, 2 Auszügen, 3 Glas-Einlegeböden (fix, durchgehend).

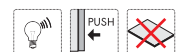

T	B	Bestell-Nr.	1	3	4	10
<b>35</b>	70	<b>CL73D5</b>	1.033	1.259	1.385	1.525

**Bodenstehende Schränke mit Sockel (Höhe 4 cm, Anthrazit-Farben).**  
Auch mit ABS-Füßen erhältlich (Seite 214).  
Auch als wandhängende Modell erhältlich (preisgleich).

Preisgruppen			
1	3	4	10
Laminat Materic	Farbig lackiert matt	Farbig lackiert Hochglanz und Silk	Holz Ausführungen furniert matt

Ausführung rechts

Hochschrank mit 2 Türen, 1 offenem Fach und 4 Glas-Einlegeböden.  
Türanschlag rechts oder links. Bei Bestellung angeben!

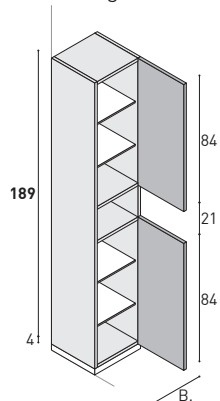
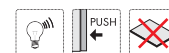

**Wichtiger Hinweis:**  
Für Korpus Laminat Materic PG1 kombiniert mit lackierten Fronten Aufpreis MGA12 € 180  
Bei allen weiteren Fronten-Kombinationen aus zwei verschiedenen PG gilt der Preis der höheren PG.

T	B	Bestell-Nr.	1	3	4	10
<b>21</b>	25	<b>CL72G1</b>	559	739	1.020	1.122
	35	<b>CL72G2</b>	622	817	1.169	1.286
	50	<b>CL72G3</b>	699	949	1.404	1.545
<b>35</b>	25	<b>CL73G1</b>	654	898	1.358	1.494
	35	<b>CL73G2</b>	725	977	1.518	1.670
	50	<b>CL73G3</b>	827	1.116	1.780	1.958

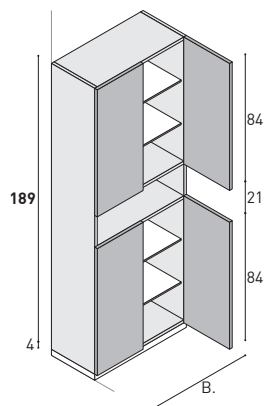

Hochschrank mit 4 Türen, 1 offenem Fach und 4 Glas-Einlegeböden.

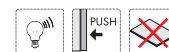

**Wichtiger Hinweis:**  
Für Korpus Laminat Materic PG1 kombiniert mit lackierten Fronten Aufpreis MGA19 € 256  
Bei allen weiteren Fronten-Kombinationen aus zwei verschiedenen PG gilt der Preis der höheren PG.

T	B	Bestell-Nr.	1	3	4	10
<b>21</b>	50	<b>CL72G4</b>	857	1.042	1.498	1.648
	70	<b>CL72G5</b>	987	1.218	1.814	1.997
<b>35</b>	50	<b>CL73G4</b>	986	1.210	1.873	2.061
	70	<b>CL73G5</b>	1.135	1.424	2.222	2.446

Ausführung rechts

Offenes Hochschrank 1,2 cm dicken für Anschluss an verschiedene Tiefen,  
5 Holz-Einlegeböden (fix)  
Ausführung rechts oder links. Bei Bestellung angeben!

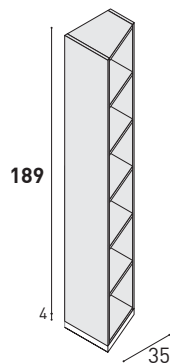

T	B	Bestell-Nr.	1	3	4	10
<b>35/21</b>	35	<b>CG805</b>	669	836	1.004	1.105
<b>51/35</b>	35	<b>CG806</b>	728	911	1.093	1.203

**Bodenstehende Schränke mit Sockel (Höhe 4 cm, Anthrazit-Farben).  
Auch mit ABS-Füßen erhältlich (Seite 214).**

Preisgruppen			
1	3	4	10
Laminat Materic	Farbig lackiert matt	Farbig lackiert Hochglanz und Silk	Holz Ausführungen furniert matt

Ausführung rechts

Hochschrank mit 2 Türen, 5 Glas-Einlegeböden (fix), 1 Holz-Einlegeboden (fix).  
Türanschlag rechts oder links. Bei Bestellung angeben!

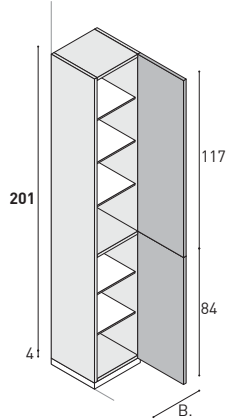

T	B	Bestell-Nr.	1	3	4	10
<b>21</b>	25	<b>CL82N1</b>	457	588	646	712
	35	<b>CL82N2</b>	504	670	739	812
	50	<b>CL82N3</b>	576	742	818	899
<b>35</b>	25	<b>CL83N1</b>	538	685	754	829
	35	<b>CL83N2</b>	586	739	812	894
	50	<b>CL83N3</b>	656	849	933	1.028

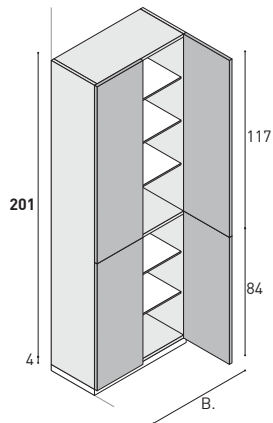

Hochschrank mit 4 Türen, 5 Glas-Einlegeböden (fix, durchgehend), 1 Holz-Einlegeboden (fix).



T	B	Bestell-Nr.	1	3	4	10
<b>21</b>	50	<b>CL82M3</b>	638	806	888	977
	70	<b>CL82M5</b>	729	978	1.076	1.185
<b>35</b>	50	<b>CL83M3</b>	711	943	1.037	1.142
	70	<b>CL83M5</b>	802	1.091	1.201	1.320

Ausführung rechts

Hochschrank mit 1 Obere-Tür mit schwarzem Aluminiumrahmen + Stop-sol-Glas, 1 Untere-Tür, 5 Glas-Einlegeböden (fix), 1 Holz-Einlegeboden (fix).  
Glasfront nur mit PROFILO-Griff kompatibel.

**KEIN Push-Pull.**

Türanschlag rechts oder links. Bei Bestellung angeben!

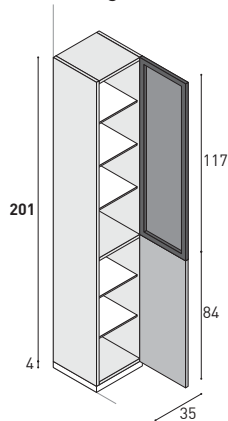

T	B	Bestell-Nr.	1	3	4	10
<b>21</b>	35	<b>CL82V2</b>	776	896	1.105	1.216
<b>35</b>	35	<b>CL83V2</b>	791	989	1.295	1.425

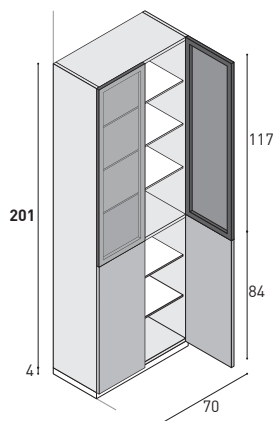

Hochschrank mit 2 Obere-Türen mit schwarzem Aluminiumrahmen + Stop-sol-Glas, 2 Untere-Türen, 5 Glas-Einlegeböden (fix), 1 Holz-Einlegeboden (fix).  
Glasfront nur mit PROFILO-Griff kompatibel.

**KEIN Push-Pull.**



T	B	Bestell-Nr.	1	3	4	10
<b>21</b>	70	<b>CL82V5</b>	1.238	1.432	1.722	1.895
<b>35</b>	70	<b>CL83V5</b>	1.302	1.576	1.961	2.158

**Bodenstehende Schränke mit Sockel (Höhe 4 cm, Anthrazit-Farben).  
Auch mit ABS-Füßen erhältlich (Seite 214).**

Preisgruppen			
1	3	4	10
Laminat Materic	Farbig lackiert matt	Farbig lackiert Hochglanz und Silk	Holz Ausführungen furniert matt

Ausführung rechts

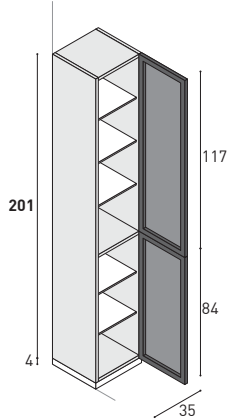

Hochschrank mit 2 Türen mit schwarzem Aluminiumrahmen + Stop-sol-Glas, 5 Glas-Einlegeböden (fix), 1 Holz-Einlegeboden (fix).

Glasfront nur mit PROFILO-Griff kompatibel.  
KEIN Push-Pull.

Türanschlag rechts oder links. Bei Bestellung angeben!

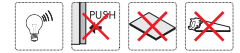

T	B	Bestell-Nr.	1	3	4	10
<b>21</b>	35	<b>CV82N2</b>	970	999	1.128	1.185
<b>35</b>	35	<b>CV83N2</b>	1.012	1.160	1.383	1.454

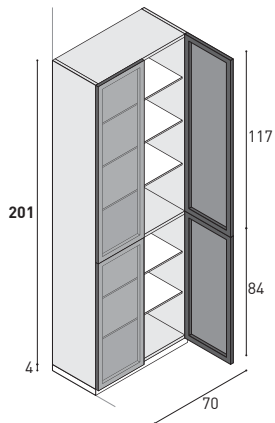

Hochschrank mit 4 Türen mit schwarzem Aluminiumrahmen + Stop-sol-Glas, 5 Glas-Einlegeböden (fix, durchgehend), 1 Holz-Einlegeboden (fix).

Glasfront nur mit PROFILO-Griff kompatibel.  
KEIN Push-Pull.

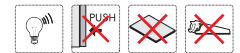

T	B	Bestell-Nr.	1	3	4	10
<b>21</b>	70	<b>CV82M5</b>	1.616	1.667	1.789	1.879
<b>35</b>	70	<b>CV83M5</b>	1.718	1.798	2.021	2.123

Ausführung rechts

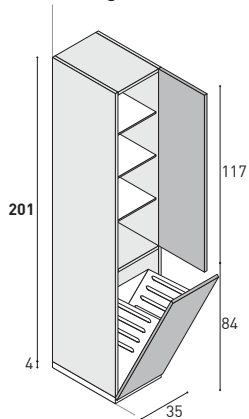

Hochschrank mit 1 Tür, 3 Glas-Einlegeböden (fix), 1 Holz-Einlegeboden (fix), 1 Metall-Wäschekorb, Anthrazit  
Kein Push-Pull-System möglich an der Klapptür.

Türanschlag rechts oder links. Bei Bestellung angeben!  
Details zu Wäschekörben siehe Seite 8.



T	B	Bestell-Nr.	1	3	4	10
<b>35</b>	35	<b>CL83B2</b>	835	946	973	1.163
<b>51</b>	35	<b>CL85B2</b>	924	1.023	1.127	1.240
<b>67</b>	35	<b>CL87B2</b>	1.026	1.146	1.260	1.386

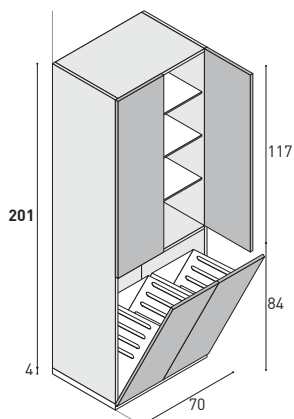

Hochschrank mit 2 Türen, 3 Glas-Einlegeböden (fix), 1 Holz-Einlegeboden (fix), 2 Metall-Wäschekörben, Anthrazit  
Kein Push-Pull-System möglich an der Klapptür.

Details zu Wäschekörben siehe Seite 8.



T	B	Bestell-Nr.	1	3	4	10
<b>35</b>	70	<b>CL83B5</b>	1.335	1.603	1.773	1.957
<b>51</b>	70	<b>CL85B5</b>	1.424	1.680	1.848	2.033
<b>67</b>	70	<b>CL87B5</b>	1.564	1.869	2.056	2.263

**Bodenstehende Schränke mit Sockel (Höhe 4 cm, Anthrazit-Farben).  
Auch mit ABS-Füßen erhältlich (Seite 214).**

Preisgruppen			
1	3	4	10
Laminat Materic	Farbig lackiert matt	Farbig lackiert Hochglanz und Silk	Holz Ausführungen furniert matt

Ausführung rechts

Hochschrank mit 2 Türen, 1 Auszug, 4 Glas-Einlegeböden (fix).  
Türanschlag rechts oder links. Bei Bestellung angeben!

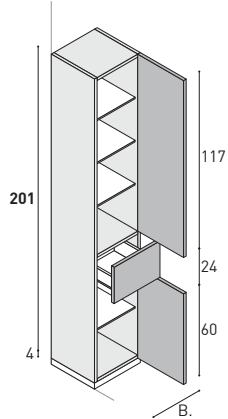

T	B	Bestell-Nr.	1	3	4	10
<b>35</b>	25	<b>CL83Q1</b>	654	843	928	1.020
	35	<b>CL83Q2</b>	695	933	1.028	1.131
	50	<b>CL83Q3</b>	742	1.047	1.151	1.267

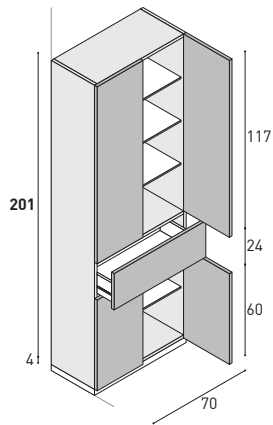

Hochschrank mit 4 Türen, 1 Auszug, 4 Glas-Einlegeböden (fix, durchgehend).



T	B	Bestell-Nr.	1	3	4	10
<b>35</b>	70	<b>CL83Q5</b>	950	1.202	1.323	1.456

Ausführung rechts

Hochschrank, 1 Obere-Tür mit schwarzem Aluminiumrahmen + Stop-sol-Glas, 1 Auszug, 1 Untere-Tür, 4 Glas-Einlegeböden (fix).  
Glasfront nur mit PROFILO-Griff kompatibel.  
KEIN Push-Pull.  
Türanschlag rechts oder links. Bei Bestellung angeben!

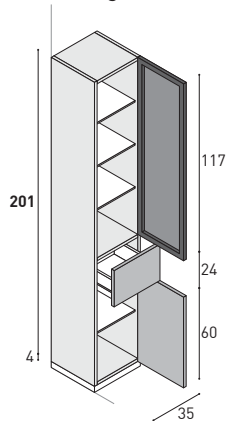

T	B	Bestell-Nr.	1	3	4	10
<b>35</b>	35	<b>CV83Q2</b>	920	1.132	1.418	1.561

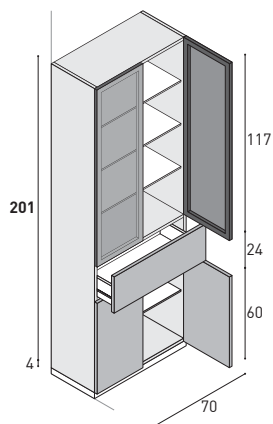

Hochschrank, 2 Obere-Türen mit schwarzem Aluminiumrahmen + Stop-sol-Glas, 1 Auszug, 2 Untere-Türen, 4 Glas-Einlegeböden (fix, durchgehend).  
Glasfront nur mit PROFILO-Griff kompatibel.  
KEIN Push-Pull.



T	B	Bestell-Nr.	1	3	4	10
<b>35</b>	70	<b>CV83Q5</b>	1.434	1.705	2.092	2.301

**Bodenstehende Schränke mit Sockel (Höhe 4 cm, Anthrazit-Farben).  
Auch mit ABS-Füßen erhältlich (Seite 214).**

Preisgruppen

1	3	4	10
Laminat Materic	Farbig lackiert matt	Farbig lackiert Hochglanz und Silk	Holz Ausführungen furniert matt

Ausführung rechts

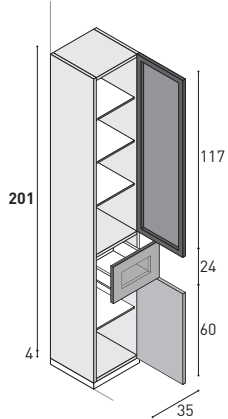

Hochschrank, 1 Obere-Tür mit schwarzem Aluminiumrahmen + Stop-sol-Glas, 1 Auszug mit schwarzem Aluminiumrahmen + Stop-sol-Glas, 1 Untere-Tür, 4 Glas-Einlegeböden (fix).

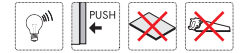

Glasfront nur mit PROFILO-Griff kompatibel.

KEIN Push-Pull.

Türanschlag rechts oder links. Bei Bestellung angeben!

T	B	Bestell-Nr.	1	3	4	10
<b>35</b>	35	<b>CV83Z2</b>	1.088	1.265	1.547	1.703

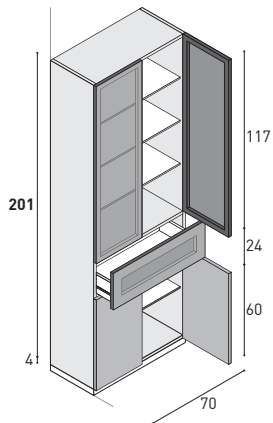

Hochschrank, 2 Obere-Türen mit schwarzem Aluminiumrahmen + Stop-sol-Glas, 1 Auszug mit schwarzem Aluminiumrahmen + Stop-sol-Glas, 2 Untere-Türen, 4 Glas-Einlegeböden (fix, durchgehend).

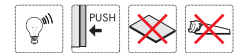

Glasfront nur mit PROFILO-Griff kompatibel.

KEIN Push-Pull.

T	B	Bestell-Nr.	1	3	4	10
<b>35</b>	70	<b>CV83Z5</b>	1.626	1.857	2.197	2.418

Ausführung rechts

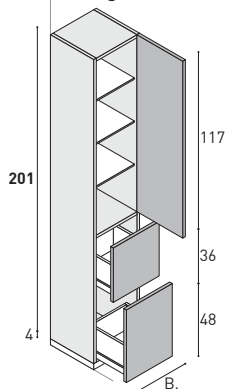

Hochschrank mit 1 Tür, 2 Auszügen und 3 Glas-Einlegeböden (fix).

Türanschlag rechts oder links. Bei Bestellung angeben!

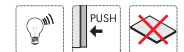

T	B	Bestell-Nr.	1	3	4	10
<b>35</b>	25	<b>CL83D1</b>	767	940	1.034	1.138
	35	<b>CL83D2</b>	800	1.029	1.132	1.247
	50	<b>CL83D3</b>	856	1.140	1.256	1.382

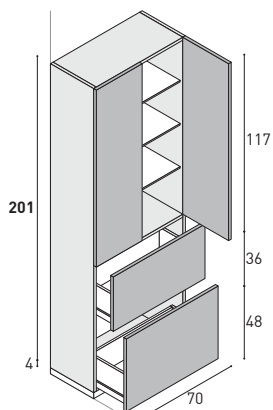

Hochschrank mit 2 Türen, 2 Auszügen, 3 Glas-Einlegeböden (fix, durchgehend).

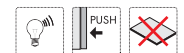

T	B	Bestell-Nr.	1	3	4	10
<b>35</b>	70	<b>CL83D5</b>	1.064	1.298	1.429	1.571



	Preisgruppen			
	1	3	4	10
	Laminat Materic	Farbig lackiert matt	Farbig lackiert Hochglanz und Silk	Holz Ausführungen furniert matt

Ausführung rechts

Offenes Hochschrank 1,2 cm dicken für Anschluss an verschiedene Tiefen, 6 Holz-Einlegeböden (fix)

Ausführung rechts oder links. Bei Bestellung angeben!

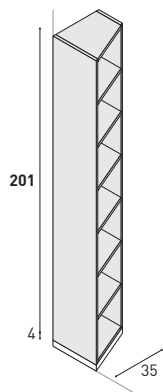

T	B	Bestell-Nr.	1	3	4	10
<b>35/21</b>	35	<b>CG905</b>	713	889	1.067	1.175
<b>51/35</b>	35	<b>CG906</b>	773	970	1.163	1.281



Set mit 2 LED-Innenbeleuchtungen, mit Bewegungssensor (12 Volt - 4000°K - 9,6 Watt/ml)

**MG105** € 286 Jedes Fach

**Bitte beachten Sie:** Wir führen ein umfangreiches Sortiment an Möbeln für die Hauswirtschaft (in dieser Preisliste finden Sie nur einen kleinen Teil). Waschmaschinen können auch unter einem fugenlosen Waschtisch in Tiefe 60 oder 67 cm in Waschmaschinen-Unterschrank platziert werden. Sprechen Sie uns darauf an.

Preisgruppen			
1	3	4	10
Laminat Materic	Farbig lackiert matt	Farbig lackiert Hochglanz und Silk	Holz Ausführungen furniert matt

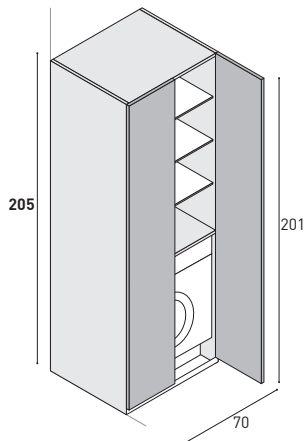

Waschmaschinen-Schrank mit 2Türen, 3 Glas-Einlegeböden oben (fix, durchgehend) mit abnehmbarer Sockelblende

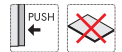

Vor dem Kauf der Elektrogeräte, überprüfen Sie die tatsächlichen Maße der Waschmaschine /Trockner samt Bullauge und Bedienungstaste, sowie den Wasserablauf.

**Hinweis:** Während des Betriebes der Geräte müssen die Türen geöffnet bleiben.

T	B	Bestell-Nr.	1	3	4	10
<b>51</b>	70	<b>CT85M5E</b>	1.115	1.315	1.481	—

Nutzbare Innenmaße: B.61 - T.45,5 - H.85

T	B	Bestell-Nr.	1	3	4	10
<b>67</b>	70	<b>CT87M7E</b>	1.165	1.399	1.605	—

Nutzbare Innenmaße: B.61 - T.61,5 - H.85

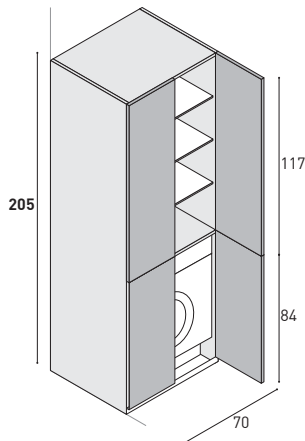

Waschmaschinen-Schrank mit 4Türen, 3 Glas-Einlegeböden oben (fix, durchgehend) mit abnehmbarer Sockelblende



Vor dem Kauf der Elektrogeräte, überprüfen Sie die tatsächlichen Maße der Waschmaschine /Trockner samt Bullauge und Bedienungstaste, sowie den Wasserablauf.

**Hinweis:** Während des Betriebes der Geräte müssen die Türen geöffnet bleiben.

T	B	Bestell-Nr.	1	3	4	10
<b>51</b>	70	<b>CT85M5A</b>	1.115	1.315	1.481	—

Nutzbare Innenmaße: B.61 - T.45,5 - H.85

T	B	Bestell-Nr.	1	3	4	10
<b>67</b>	70	<b>CT87M7A</b>	1.165	1.399	1.605	—

Nutzbare Innenmaße: B.61 - T.61,5 - H.85

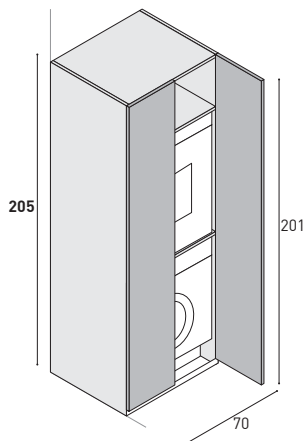

Waschmaschinen und Trockner Schrank mit 2Türen, 1 Glas-Einlegeboden (fix), abnehmbarer Sockelblende.



Vor dem Kauf der Elektrogeräte, überprüfen Sie die tatsächlichen Maße der Waschmaschine /Trockner samt Bullauge und Bedienungstaste, sowie den Wasserablauf.

**Hinweis:** Während des Betriebes der Geräte müssen die Türen geöffnet bleiben.

T	B	Bestell-Nr.	1	3	4	10
<b>51</b>	70	<b>CT85M5F</b>	1.093	1.274	1.456	—

Nutzbare Innenmaße: B.61 - T.45,5 - H.85 (85)

T	B	Bestell-Nr.	1	3	4	10
<b>67</b>	70	<b>CT87M7F</b>	1.165	1.347	1.520	—

Nutzbare Innenmaße: B.61 - T.61,5 - H.85 (85)

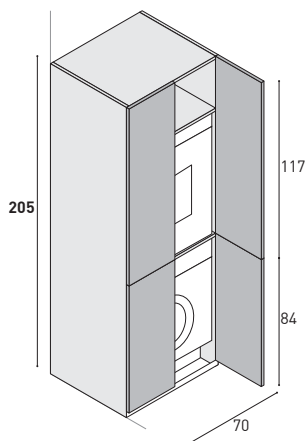

Waschmaschinen und Trockner Schrank mit 4Türen, 1 Glas-Einlegeboden (fix), abnehmbarer Sockelblende.



Vor dem Kauf der Elektrogeräte, überprüfen Sie die tatsächlichen Maße der Waschmaschine /Trockner samt Bullauge und Bedienungstaste, sowie den Wasserablauf.

**Hinweis:** Während des Betriebes der Geräte müssen die Türen geöffnet bleiben.

T	B	Bestell-Nr.	1	3	4	10
<b>51</b>	70	<b>CT85M5B</b>	1.093	1.274	1.456	—

Nutzbare Innenmaße: B.61 - T.45,5 - H.85 (85)

T	B	Bestell-Nr.	1	3	4	10
<b>67</b>	70	<b>CT87M7B</b>	1.165	1.347	1.520	—

Nutzbare Innenmaße: B.61 - T.61,5 - H.85 (85)

<p>Passende Abdeckplatte bei Bestellung angeben.</p> <p>Siehe Seite 42</p>	Preisgruppen			
	1	3	4	10
	Laminat Materic	Farbig lackiert matt	Farbig lackiert Hochglanz und Silk	Holz Ausführungen furniert matt

Roll-Container 2 Auszügen.

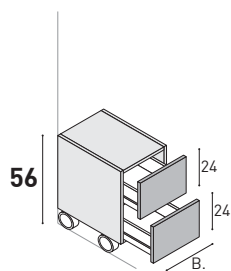

T	B	Bestell-Nr.	1	3	4	10
<b>35</b>	25	<b>BR1037C</b>	526	645	710	781
	35	<b>BR1047C</b>	553	702	773	851
	50	<b>BR43D3</b>	597	785	864	951

Ausführung rechts

Roll-Container mit 1 Tür, 1 Glas-Einlegeboden (fix).  
Türanschlag rechts oder links. Bei Bestellung angeben!

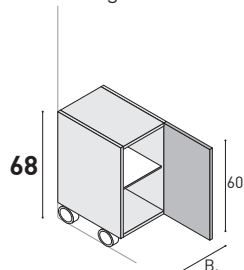

T	B	Bestell-Nr.	1	3	4	10
<b>35</b>	25	<b>BR535</b>	339	415	458	504
	35	<b>BR540</b>	357	475	523	575
	50	<b>BR542</b>	379	550	607	668

Ausführung rechts

Roll-Container mit 1 Auszug, 1 Tür.  
Türanschlag rechts oder links. Bei Bestellung angeben!

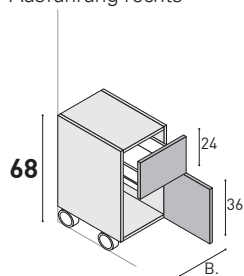

T	B	Bestell-Nr.	1	3	4	10
<b>35</b>	25	<b>BR534</b>	402	489	538	593
	35	<b>BR544</b>	423	530	582	642

# Badmöbel-Programm **UP&DOWN**

Mit integrierten Griffleisten "oben & unten".  
Schnell und einfach konfigurierbare Serie in Tiefe 45 cm, mit Standard-  
Waschtischen oder fugenlosen Waschtischen kombinierbar.



PUNTOTRE

1	3	4
<b>Laminat Materic</b>	<b>Farbig lackiert matt</b>	<b>Farbig lackiert Hochglanz Farbig lackiert Silk</b>
Cimento Striato Noce Nazionale Noce Grey Noce Bianco Olmo chiaro dogato Olmo Terra dogato Eucalipto DL1 Legno Carbone 1U12 Seta Bianca bordato Sablè Nuvolari Sablè Abbey Sablè Oakfield Ares Valletta Ares Gadira Ares Visone Ares Lunar Yosemite 11 Light Piasentina Grigia FC38 Piasentina Toreano FC61 Olmo S164 Bardini Pembroke 71 Bianco Pembroke 122 Tortora Pembroke 121 Argilla Sherwood 071 Corteccia	<b>50</b> Farben matt (siehe Farbfächer)	<b>50</b> Farben Hochglanz <b>50</b> Farben SILK (siehe Farbfächer)

Aufpreis berücksichtigen, wenn die Farbe der Griffmulde in einer anderen Farbe als die des Korpus und / oder der Front ist

**MGA13** € 77 pro Lfm. (Ab € 77)

Die Griffleiste wird maximal bis 140 cm am Stück gefertigt, sofern es die Möbelbreite zulässt

## Korpusfarbe-Innenseiten

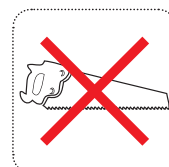

Keine Sonderanfertigung  
möglich

Korpusfarbe Innenseiten und  
Schubladen ANTHRACIT

<b>1</b> <b>Laminat</b> <b>Materic</b>	<b>Korpus</b>	Aus Spanplatte in Klasse E1, Innenseiten Anthrazit-Farben. 🌿 = CARB PH2 KONFORM (Formaldehyd reduziert nach strengsten US-Regeln). Sichtbare Außenseiten wie gewählte Oberfläche.
	<b>Fronten</b>	Aus Spanplatte in Klasse 1 E. Kanten mit PU-Verleimung. Sichtbare Außenseiten und Kanten wie gewählte Oberfläche, laut Farbmuster. 🌿 = CARB PH2 KONFORM (Formaldehyd reduziert nach strengsten US-Regeln).
<b>3</b> <b>Farbig lackiert</b> <b>matt</b>	<b>Korpus</b>	Aus Spanplatte in Klasse E1, Innenseiten Anthrazit-Farben. 🌿 = CARB PH2 KONFORM (Formaldehyd reduziert nach strengsten US-Regeln). Sichtbare Außenseiten wie gewählte Oberfläche.
	<b>Fronten</b>	MDF lackiert matt in 50 BASIS-Farben.
<b>4</b> <b>Farbig lackiert</b> <b>Hochglanz</b> <b>Farbig lackiert Silk</b>	<b>Korpus</b>	Aus Spanplatte in Klasse E1, Innenseiten Anthrazit-Farben. 🌿 = CARB PH2 KONFORM (Formaldehyd reduziert nach strengsten US-Regeln). Sichtbare Außenseiten wie gewählte Oberfläche.
	<b>Fronten</b>	MDF lackiert Hochglanz in 50 BASIS-Farben und Silk (Seideneffekt) Oberflächen

- Griffe**                      Öffnung über integrierter Griffleiste
- Auszüge**                    Metall-Auszüge mit Selbsteinzug, Vollauszug, Softclosing und Schnell-Einhänge-Aushänge-System.
- Einlegeböden**            Serienmäßig aus Rauchglas, Stärke 5 mm.



Planungsbeispiele auf Seite 424



Planungsbeispiele auf Seite 433

# Laminat Materic

Preisgruppe **1**



= CARB PH2 KONFORM  
(Formaldehyde reduziert nach  
strengsten US-Regeln)



Rechteckige Fronten

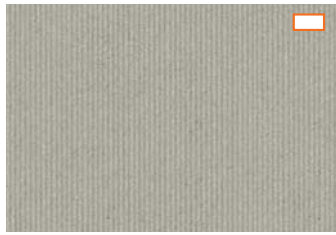

**134X** Cemento Striato



**133X** Noce Bianco



**135X** Noce Nazionale



**136X** Noce Grey



**137X** Olmo chiaro dogato

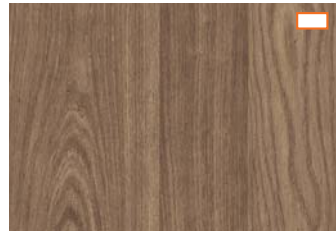

**138X** Olmo Terra dogato

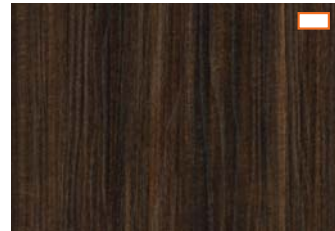

**130X** Eucalipto DL1



**131X** Legno carbone 1U12

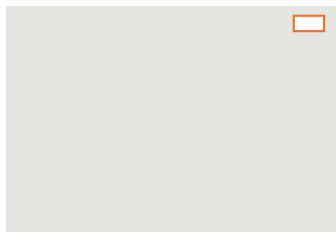

**132X** Seta bianca bordato

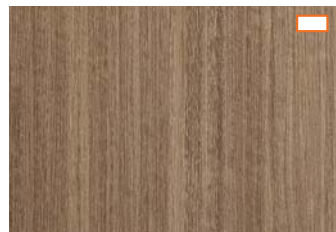

**114X** Sablé Nuvolari



**119X** Sablé Abbey



**120X** Sablé Oakfield



**115X** Ares Valletta



**116X** Ares Gadira

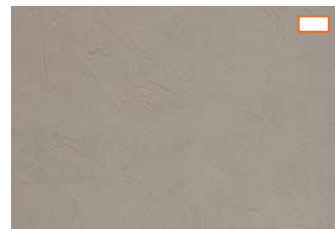

**117X** Ares Visone



**118X** Ares Lunar



**105X** Yosemite 11 Light



**127X** Piasentina grigia FC38



**128X** Piasentina Toreano FC61

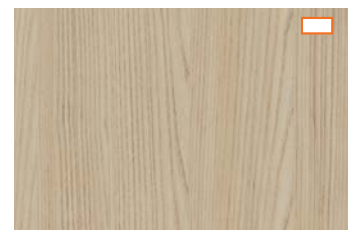

**129X** Olmo S164 Bardini



**108X** Pembroke 71 Bianco



**111X** Pembroke 122 Tortora



**112X** Pembroke 121 Argilla



**109X** Sherwood 071 Corteccia

**Matt (M)**











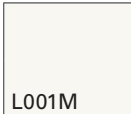
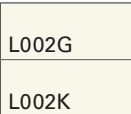
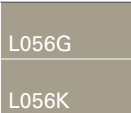
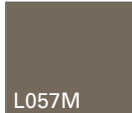
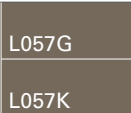
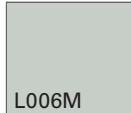
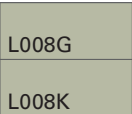
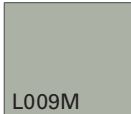
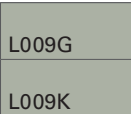

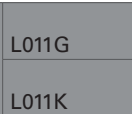
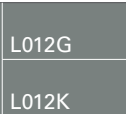
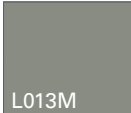
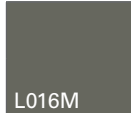
Preisgruppe **3**

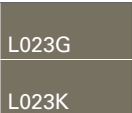
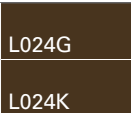
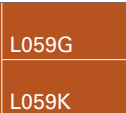
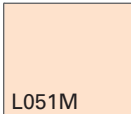
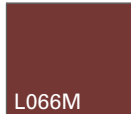
Alle Farben (z.B. RAL-Farben, Sonderfarben) außerhalb der 50 abgebildeten BASIS-Farben sind mit einem Aufpreis von 300,- EUR pro kompletter Kombination zzgl. MwSt., und nur nach Freigabe des Herstellers, erhältlich.  
Lieferzeit: +10 Werktage

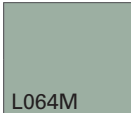
**Hochglanz (G)**

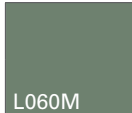
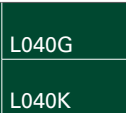
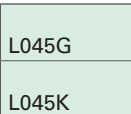
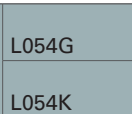
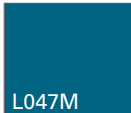
**SILK (K)**

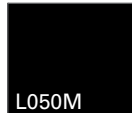
Preisgruppe **4**

 L001M Weiß	 L001G L001K	 L002M Reinweiß	 L002G L002K	 L003M Grauweiß	 L003G L003K	 L005M Perlweiß	 L005G L005K	 L004M Pergamon	 L004G L004K
 L055M Sahara	 L055G L055K	 L056M Argilla	 L056G L056K	 L057M Talpa	 L057G L057K	 L006M Lichtgrau	 L006G L006K	 L007M Seidengrau	 L007G L007K
 L008M Kieselgrau	 L008G L008K	 L009M Achatgrau	 L009G L009K	 L010M Platingrau	 L010G L010K	 L011M Signalgrau	 L011G L011K	 L012M Staubgrau	 L012G L012K
 L013M Steingrau	 L013G L013K	 L014M Betongrau	 L014G L014K	 L015M Mausgrau	 L015G L015K	 L016M Quarzgrau	 L016G L016K	 L017M Blaugrau	 L017G L017K
 L018M Basaltgrau	 L018G L018K	 L019M Graphitgrau	 L019G L019K	 L021M Beige Terra	 L021G L021K	 L065M Sandstone	 L065G L065K	 L067M Terracotta	 L067G L067K
 L023M Beigegrau	 L023G L023K	 L024M Terrabraun	 L024G L024K	 L072M Ocra	 L072G L072K	 L068M Rosso Aurora	 L068G L068K	 L059M Minio	 L059G L059K
 L051M Cipria	 L051G L051K	 L071M Mattrosa	 L071G L071K	 L070M Altrosa	 L070G L070K	 L066M Ruggine	 L066G L066K	 L058M Japur	 L058G L058K
 L064M Graugrün	 L064G L064K	 L069M Malvengrau	 L069G L069K	 L060M Salbeigrün	 L060G L060K	 L061M Comodoro	 L061G L061K	 L040M Moosgrün	 L040G L040K
 L044M Blaugrün	 L044G L044K	 L045M Hellblau	 L045G L045K	 L062M Nuvola	 L062G L062K	 L054M Bruma	 L054G L054K	 L046M Pastellblau	 L046G L046K
 L063M Mattblau	 L063G L063K	 L047M Azurblau	 L047G L047K	 L048M Ozeanblau	 L048G L048K	 L049M Graphitschwarz	 L049G L049K	 L050M Tiefschwarz	 L050G L050K

Neu: SILK - Seidenfinish (K)

Hergestellt mit einer zusätzlichen Schicht aus ultramattem Polyurethanlack auf matter Farbe, mit Anti-Fingerabdruck-Funktion und erhöhter Kratzfestigkeit.



Keramik Weiß glänzend

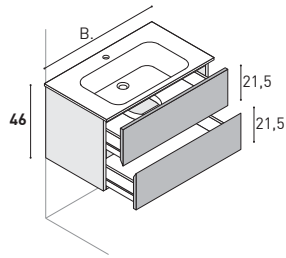

Waschtisch-Unterschrank mit 2 Auszügen und Waschtisch SUN.



Keramik Weiß glänzend  
1 Armaturenbohrung  
Becken MIT Überlaufloch.

T	B	Bestell-Nr.	Preisgruppen		
			1	3	4
<b>46,5</b>	60	<b>MM11060</b>	667	734	789
	70	<b>MM11062</b>	721	788	845
	80	<b>MM11064</b>	758	825	884
	90	<b>MM11066</b>	799	874	935
	100	<b>MM11068</b>	842	920	985
	120	<b>MM11070</b>	967	1.064	1.135

Möbelwaschtische SUN

Keramik

T. 46,5 cm

Hinweis: Bei Keramik-Waschtischen sind produktionsbedingt Unebenheiten und gewisse Toleranzen nicht zu vermeiden.  
TIPP: Wählen Sie unsere fugenlosen Waschtische, wir zeigen Ihnen bei Bedarf gerne die blitzschnelle Errechnung.  
Waschplatz-Experten-Zentrale: +49 7141 1421692

Waschtisch SUN  
Keramik Weiß glänzend  
1 Armaturenbohrung  
Becken MIT Überlaufloch.

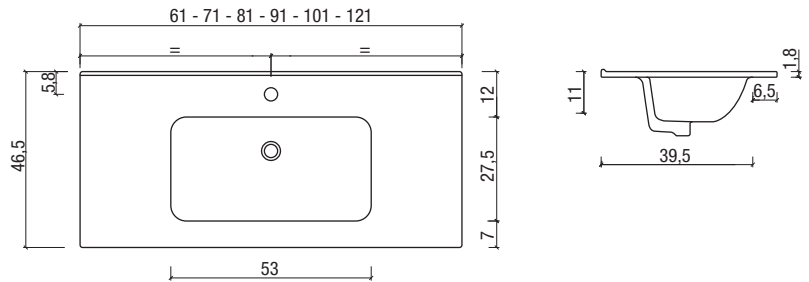

Click-Clack

Click-Clack H.60 Universal Ablaufgarnitur für Becken mit Überlaufloch.

Bestell-Nr.		Preis
Verchromt	je <b>PL124</b>	70

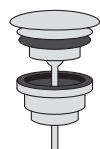

Permanent offen

Ablaufgarnitur (Permanent offen), Höhe 0-60 mm, für Becken mit Überlaufloch.

Bestell-Nr.		Preis
Verchromt	je <b>PL132</b>	53

Keramik Weiß glänzend

Becken mittig

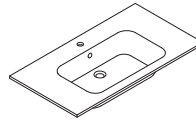

Preisgruppen

1

3

4

Laminat  
Materic

Farbig lackiert  
matt

Farbig lackiert  
Hochglanz  
und Silk

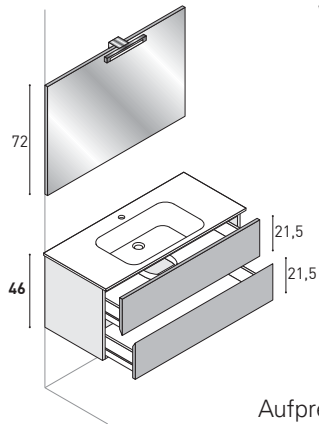

Waschtisch-Unterschrank mit 2 Auszügen. Spiegel BASIC mit LED-Leuchte Pretty. Ohne Schalter.



Hinweis: Aufpreis Leuchte VOLTA FA341 mit 110V **MGS12 € 59**

B	Bestell-Nr.	1	3	4
60	<b>ML41781</b>	905	972	1.027
70	<b>ML41782</b>	973	1.040	1.097
80	<b>ML41783</b>	1.026	1.093	1.151
90	<b>ML41784</b>	1.077	1.152	1.214
100	<b>ML41785</b>	1.137	1.215	1.280
120	<b>ML41786</b>	1.292	1.389	1.459

Aufpreis für Schalter  
**MGI10 € 22**

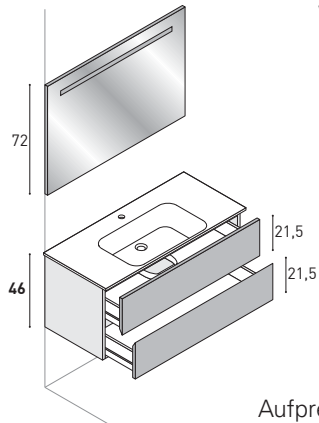

Waschtisch-Unterschrank mit 2 Auszügen. Spiegel LIGHT mit integriertem LED-Leuchte. Ohne Schalter.



B	Bestell-Nr.	1	3	4
60	<b>ML41791</b>	944	1.011	1.066
70	<b>ML41792</b>	1.016	1.083	1.140
80	<b>ML41793</b>	1.065	1.132	1.191
90	<b>ML41794</b>	1.116	1.191	1.252
100	<b>ML41795</b>	1.180	1.258	1.323
120	<b>ML41796</b>	1.333	1.429	1.500

Aufpreis für Schalter  
**MGI11 € 22**

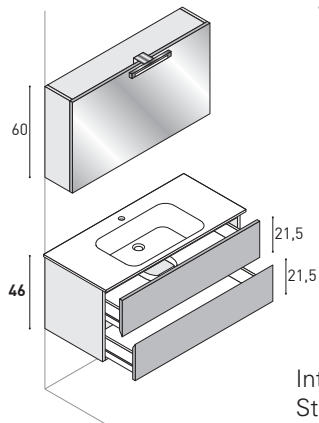

Waschtisch-Unterschrank mit 2 Auszügen. Klapp-Spiegelschrank FLIP. Steckdose und Schalter rechts innenliegend. LED-Leuchte Pretty.



Hinweis: Aufpreis Leuchte VOLTA FA341 mit 110V **MGS12 € 59**

B	Bestell-Nr.	1	3	4
60	<b>ML41802</b>	1.151	1.280	1.346
70	<b>ML41803</b>	1.216	1.346	1.415
80	<b>ML41804</b>	1.284	1.414	1.490
90	<b>ML41805</b>	1.350	1.488	1.560
100	<b>ML41806</b>	1.404	1.546	1.623
120	<b>ML41807</b>	1.561	1.726	1.803

Internationale  
Steckdosen.  
**MG101 € 55**

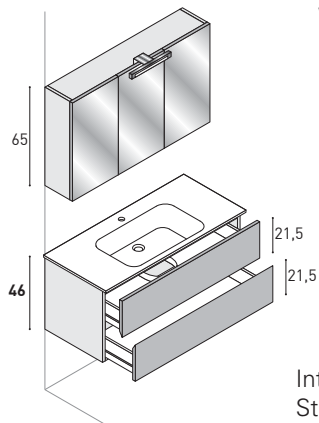

Waschtisch-Unterschrank mit 2 Auszügen. Spiegelschrank TRITTICO mit Glastüren beidseitig verspiegelt Steckdose und Schalter rechts innenliegend. LED-Leuchte Pretty.



Hinweis: Aufpreis Leuchte VOLTA FA341 mit 110V **MGS12 € 59**

B	Bestell-Nr.	1	3	4
60	<b>ML41811</b>	1.340	1.476	1.570
70	<b>ML41812</b>	1.405	1.538	1.635
80	<b>ML41813</b>	1.447	1.583	1.681
90	<b>ML41814</b>	1.659	1.806	1.927
100	<b>ML41815</b>	1.725	1.883	1.987
120	<b>ML41816</b>	1.863	2.040	2.151

Internationale  
Steckdosen.  
**MG101 € 55**

**Keramik Weiß glänzend**

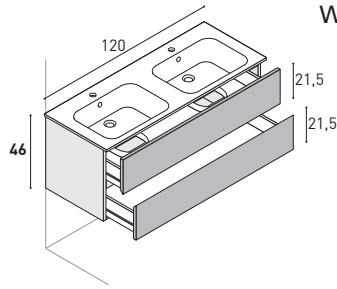

Waschtisch-Unterschrank mit 2 Auszügen und doppel-Waschtisch SUN.



**Keramik Weiß glänzend**  
**2 Armaturenbohrungen**  
**Becken MIT Überlaufloch.**

T	B	Bestell-Nr.	1	3	4
<b>46,5</b>	120	<b>MM11080</b>	1.138	1.302	1.397

**Möbelwaschtische SUN**

Keramik

T. 46,5 cm

**Hinweis: Bei Keramik-Waschtischen sind produktionsbedingt Unebenheiten und gewisse Toleranzen nicht zu vermeiden.**  
**TIPP: Wählen Sie unsere fugenlosen Waschtische, wir zeigen Ihnen bei Bedarf gerne die blitzschnelle Errechnung.**  
**Waschplatz-Experten-Zentrale: +49 7141 1421692**

Doppel-Waschtisch SUN  
 Keramik Weiß glänzend.  
 2 Armaturenbohrungen  
 Becken MIT Überlaufloch.

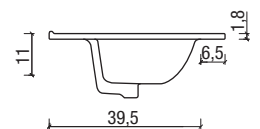
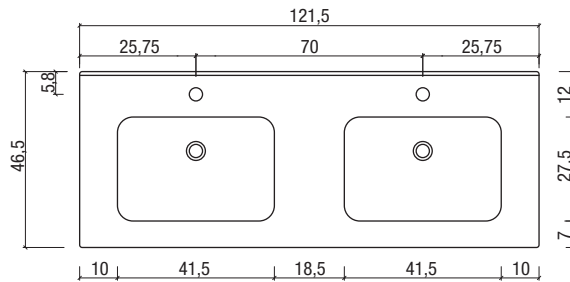

Click-Clack H.60 Universal Ablaufgarnitur für Becken mit Überlaufloch.

**Click-Clack**

Bestell-Nr.	Preis
Verchromt je <b>PL124</b>	70

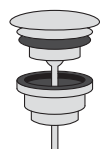

Ablaufgarnitur (Permanent offen), Höhe 0-60 mm, für Becken mit Überlaufloch.

**Permanent offen**

Bestell-Nr.	Preis
Verchromt je <b>PL132</b>	53

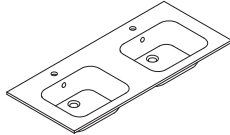
<b>Keramik Weiß glänzend</b>	<b>Doppel-Waschtisch</b> 	Preisgruppen		
		<b>1</b>	<b>3</b>	<b>4</b>
		<b>Laminat Materic</b>	<b>Farbig lackiert matt</b>	<b>Farbig lackiert Hochglanz und Silk</b>

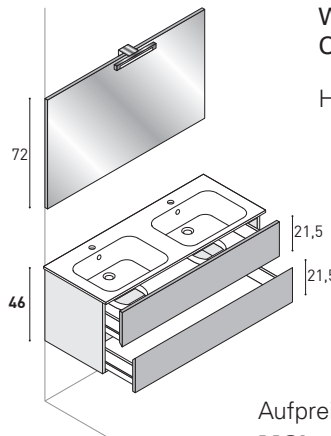

72  
46  
21,5  
21,5

Waschtisch-Unterschrank mit 2 Auszügen. Spiegel BASIC mit LED-Leuchte Pretty. Ohne Schalter.

Hinweis: Aufpreis Leuchte VOLTA FA341 mit 110V **MGS12 € 59**



B	Bestell-Nr.	1	3	4
120	<b>ML41821</b>	1.462	1.626	1.722

Aufpreis für Schalter **MGI10 € 22**

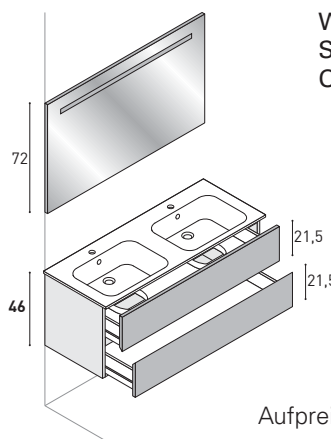

72  
46  
21,5  
21,5

Waschtisch-Unterschrank mit 2 Auszügen. Spiegel LIGHT mit integriertem LED-Leuchte. Ohne Schalter.



B	Bestell-Nr.	1	3	4
120	<b>ML41823</b>	1.503	1.667	1.763

Aufpreis für Schalter **MGI11 € 22**

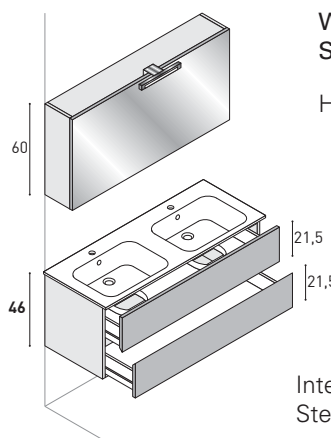

60  
46  
21,5  
21,5

Waschtisch-Unterschrank mit 2 Auszügen. Klapp-Spiegelschrank FLIP. Steckdose und Schalter rechts innenliegend. LED-Leuchte Pretty.

Hinweis: Aufpreis Leuchte VOLTA FA341 mit 110V **MGS12 € 59**



B	Bestell-Nr.	1	3	4
120	<b>ML41825</b>	1.732	1.964	2.066

Internationale Steckdosen. **MG101 € 55**

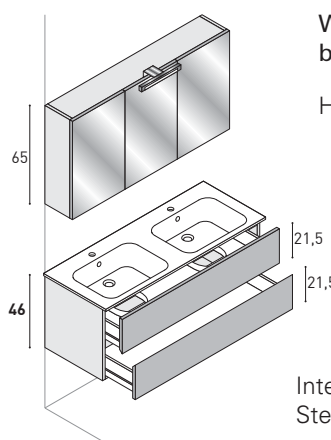

65  
46  
21,5  
21,5

Waschtisch-Unterschrank mit 2 Auszügen. Spiegelschrank TRITTICO mit Glastüren beidseitig verspiegelt Steckdose und Schalter rechts innenliegend. LED-Leuchte Pretty.

Hinweis: Aufpreis Leuchte VOLTA FA341 mit 110V **MGS12 € 59**



B	Bestell-Nr.	1	3	4
120	<b>ML41827</b>	2.033	2.277	2.414

Internationale Steckdosen. **MG101 € 55**

Mineraltek Weiß matt

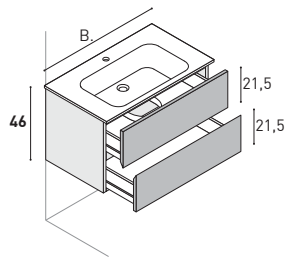

Waschtisch-Unterschrank mit 2 Auszügen und Waschtisch SPEED.



Mineraltek Weiß matt  
1 Armaturenbohrung  
Becken MIT Überlaufloch.

		Preisgruppen				
		1	3	4		
		Laminat Materic	Farbig lackiert matt	Farbig lackiert Hochglanz und Silk		
<b>46</b>	T	B	Bestell-Nr.	1	3	4
		60	<b>MM11020</b>	761	828	883
		70	<b>MM11022</b>	854	921	978
		80	<b>MM11024</b>	912	979	1.038
		90	<b>MM11026</b>	954	1.029	1.091
		100	<b>MM11028</b>	1.001	1.080	1.144
	120	<b>MM11030</b>	1.109	1.206	1.276	

Möbelwaschtische SPEED

Mineraltek

T. 46 cm

Waschtisch SPEED  
Mineraltek Weiß matt  
1 Armaturenbohrung  
Becken MIT Überlaufloch.

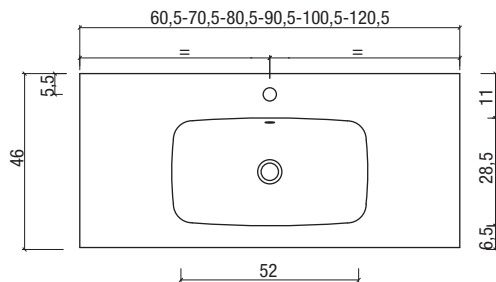

Lieferbar OHNE Armaturenbohrung. Mit Aufpreis. Lieferzeit 4 Wochen

Bestell-Nr.	Preis
<b>MG315</b>	€. 116

		Preis
		Lieferung OHNE Ablaufgarnitur

Click-Clack H.60 Universal Ablaufgarnitur für Becken mit Überlaufloch.



Click-Clack

	Bestell-Nr.	Preis
Verchromt	je <b>PL124</b>	70

Ablaufgarnitur permanent offen 1" 1/4 universal.

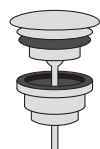

Permanent offen

	Bestell-Nr.	Preis
Verchromt	je <b>PL116</b>	53

Ablaufgarnitur (Permanent offen), Höhe 0-60 mm, für Becken mit Überlaufloch.

	Bestell-Nr.	Preis
Verchromt	je <b>PL132</b>	53

Mineraltek Weiß matt

Becken mittig

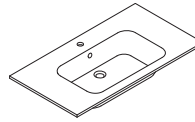

Preisgruppen

1	3	4
Laminat Materic	Farbig lackiert matt	Farbig lackiert Hochglanz und Silk

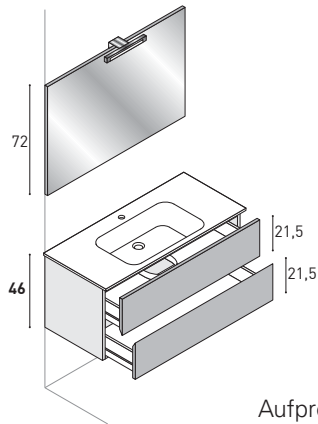

Waschtisch-Unterschrank mit 2 Auszügen. Spiegel BASIC mit LED-Leuchte Pretty. Ohne Schalter.



Hinweis: Aufpreis Leuchte VOLTA FA341 mit 110V **MGS12 € 59**

Aufpreis für Schalter **MGI10 € 22**

B	Bestell-Nr.	1	3	4
60	<b>ML41701</b>	998	1.065	1.120
70	<b>ML41702</b>	1.106	1.173	1.230
80	<b>ML41703</b>	1.180	1.247	1.305
90	<b>ML41704</b>	1.232	1.307	1.369
100	<b>ML41705</b>	1.296	1.374	1.439
120	<b>ML41706</b>	1.434	1.531	1.601

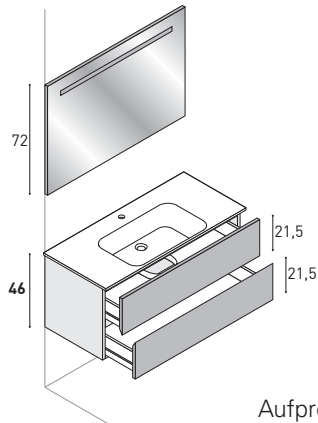

Waschtisch-Unterschrank mit 2 Auszügen. Spiegel LIGHT mit integriertem LED-Leuchte. Ohne Schalter.



Aufpreis für Schalter **MGI11 € 22**

B	Bestell-Nr.	1	3	4
60	<b>ML41711</b>	1.038	1.105	1.160
70	<b>ML41712</b>	1.149	1.216	1.273
80	<b>ML41713</b>	1.219	1.286	1.345
90	<b>ML41714</b>	1.271	1.346	1.407
100	<b>ML41715</b>	1.339	1.417	1.482
120	<b>ML41716</b>	1.474	1.571	1.642

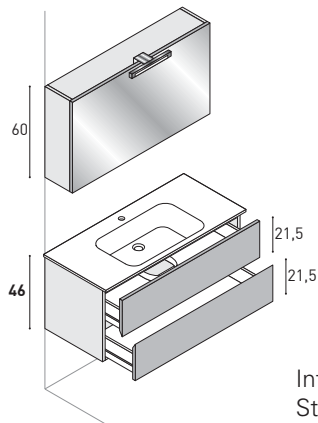

Waschtisch-Unterschrank mit 2 Auszügen. Klapp-Spiegelschrank FLIP. Steckdose und Schalter rechts innenliegend. LED-Leuchte Pretty.



Hinweis: Aufpreis Leuchte VOLTA FA341 mit 110V **MGS12 € 59**

Internationale Steckdosen. **MG101 € 55**

B	Bestell-Nr.	1	3	4
60	<b>ML41721</b>	1.245	1.373	1.439
70	<b>ML41722</b>	1.349	1.479	1.548
80	<b>ML41723</b>	1.438	1.568	1.644
90	<b>ML41724</b>	1.505	1.643	1.715
100	<b>ML41725</b>	1.564	1.705	1.782
120	<b>ML41726</b>	1.703	1.868	1.945

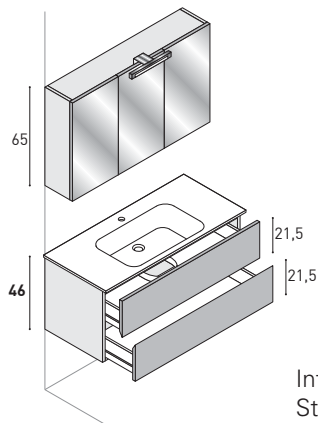

Waschtisch-Unterschrank mit 2 Auszügen. Spiegelschrank TRITTICO mit Glastüren beidseitig verspiegelt Steckdose und Schalter rechts innenliegend. LED-Leuchte Pretty.



Hinweis: Aufpreis Leuchte VOLTA FA341 mit 110V **MGS12 € 59**

Internationale Steckdosen. **MG101 € 55**

B	Bestell-Nr.	1	3	4
60	<b>ML41731</b>	1.434	1.569	1.664
70	<b>ML41732</b>	1.538	1.671	1.768
80	<b>ML41733</b>	1.601	1.737	1.835
90	<b>ML41734</b>	1.814	1.961	2.082
100	<b>ML41735</b>	1.885	2.042	2.147
120	<b>ML41736</b>	2.005	2.182	2.293

Keramik Weiß glänzend

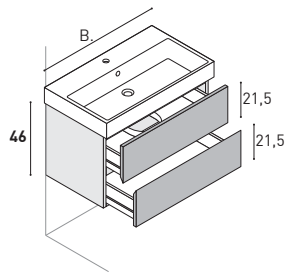

Waschtisch-Unterschrank mit 2 Auszügen und Waschtisch SLIM.



Keramik Weiß glänzend  
1 Armaturenbohrung  
Becken MIT Überlaufloch.

		Preisgruppen				
		1	3	4		
		Laminat Materic	Farbig lackiert matt	Farbig lackiert Hochglanz und Silk		
<b>46,2</b>	T	B	Bestell-Nr.	1	3	4
		50	<b>MM11039</b>	790	861	913
		60	<b>MM11040</b>	825	893	948
		80	<b>MM11044</b>	993	1.060	1.118
		100	<b>MM11048</b>	1.149	1.227	1.292
	120	<b>MM11050</b>	1.293	1.390	1.460	

Möbelwaschtische SLIM

Keramik

T. 46,2 cm

		Preis
		Lieferung OHNE Ablaufgarnitur

Waschtisch SLIM  
Keramik Weiß glänzend  
1 Armaturenbohrung  
Becken MIT Überlaufloch.

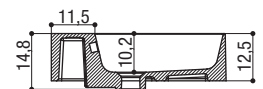
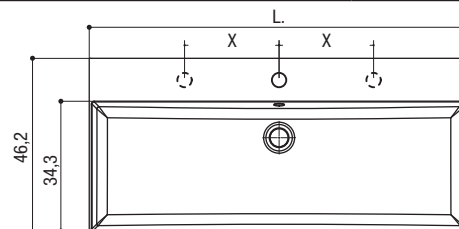

B	X	Codice
50,4	10	<b>CS05040</b>
60,4	10	<b>CS06040</b>
80,4	10	<b>CS08040</b>
100,4	25	<b>CS10040</b>
120,4	33	<b>CS12040</b>

Aufpreis für zweiten  
Armaturenbohrung.  
(Lieferzeit 6 Wochen)

Bestell-Nr.	Preis
<b>MG272</b>	42



Click-Clack

Click-Clack H.60 Universal Ablaufgarnitur für Becken mit Überlaufloch.

		Bestell-Nr.	Preis
Verchromt	je	<b>PL124</b>	70

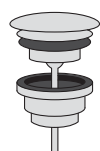

Permanent offen

Ablaufgarnitur permanent offen 1" 1/4 universal.

		Bestell-Nr.	Preis
Verchromt	je	<b>PL116</b>	53

Ablaufgarnitur (Permanent offen), Höhe 0-60 mm, für Becken mit Überlaufloch.

		Bestell-Nr.	Preis
Verchromt	je	<b>PL132</b>	53

Keramik Weiß glänzend

Becken mittig

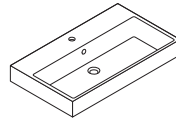

Preisgruppen

1

3

4

Laminat  
Materic

Farbig lackiert  
matt

Farbig lackiert  
Hochglanz  
und Silk

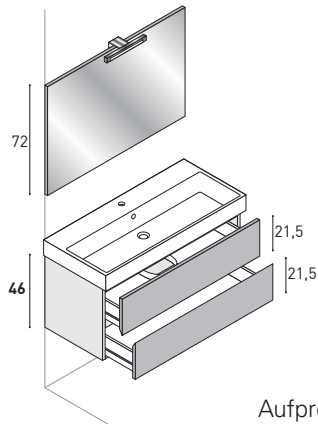

Waschtisch-Unterschrank mit 2 Auszügen. Spiegel BASIC mit LED-Leuchte Pretty. Ohne Schalter.



Hinweis: Aufpreis Leuchte VOLTA FA341 mit 110V **MGS12 € 59**

B	Bestell-Nr.	1	3	4
60	<b>ML41741</b>	1.063	1.130	1.185
80	<b>ML41742</b>	1.260	1.327	1.385
100	<b>ML41743</b>	1.444	1.522	1.587
120	<b>ML41744</b>	1.617	1.714	1.785

Aufpreis für Schalter  
**MGI10 € 22**

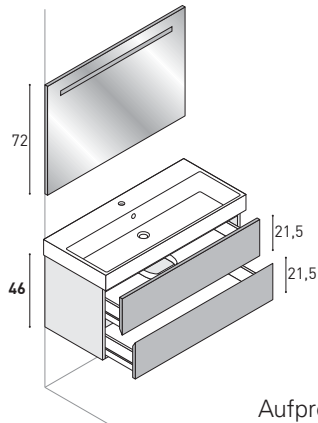

Waschtisch-Unterschrank mit 2 Auszügen. Spiegel LIGHT mit integriertem LED-Leuchte. Ohne Schalter.



B	Bestell-Nr.	1	3	4
60	<b>ML41751</b>	1.103	1.170	1.225
80	<b>ML41752</b>	1.300	1.367	1.425
100	<b>ML41753</b>	1.487	1.565	1.630
120	<b>ML41754</b>	1.658	1.755	1.825

Aufpreis für Schalter  
**MGI11 € 22**

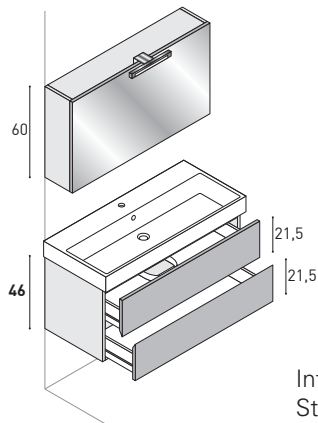

Waschtisch-Unterschrank mit 2 Auszügen. Klapp-Spiegelschrank FLIP. Steckdose und Schalter rechts innenliegend. LED-Leuchte Pretty.



Hinweis: Aufpreis Leuchte VOLTA FA341 mit 110V **MGS12 € 59**

B	Bestell-Nr.	1	3	4
60	<b>ML41761</b>	1.309	1.438	1.504
80	<b>ML41762</b>	1.518	1.648	1.724
100	<b>ML41763</b>	1.711	1.853	1.930
120	<b>ML41764</b>	1.887	2.052	2.129

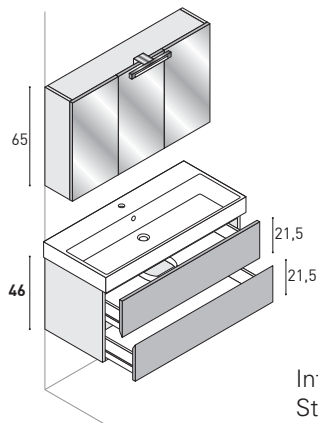

Internationale  
Steckdosen.  
**MG101 € 55**



Waschtisch-Unterschrank mit 2 Auszügen. Spiegelschrank TRITTICO mit Glastüren beidseitig verspiegelt Steckdose und Schalter rechts innenliegend. LED-Leuchte Pretty.



Hinweis: Aufpreis Leuchte VOLTA FA341 mit 110V **MGS12 € 59**

B	Bestell-Nr.	1	3	4
 60	<b>ML41771</b>	1.499	1.634	1.729
 80	<b>ML41772</b>	1.681	1.818	1.916
100	<b>ML41773</b>	2.032	2.189	2.294
120	<b>ML41774</b>	2.188	2.365	2.477

Internationale  
Steckdosen.  
**MG101 € 55**



---

## Planungsbeispiel für Badmöbel-Kombinationen

---

**Bestell-Nr. Fugenlose Waschtische: TO450**

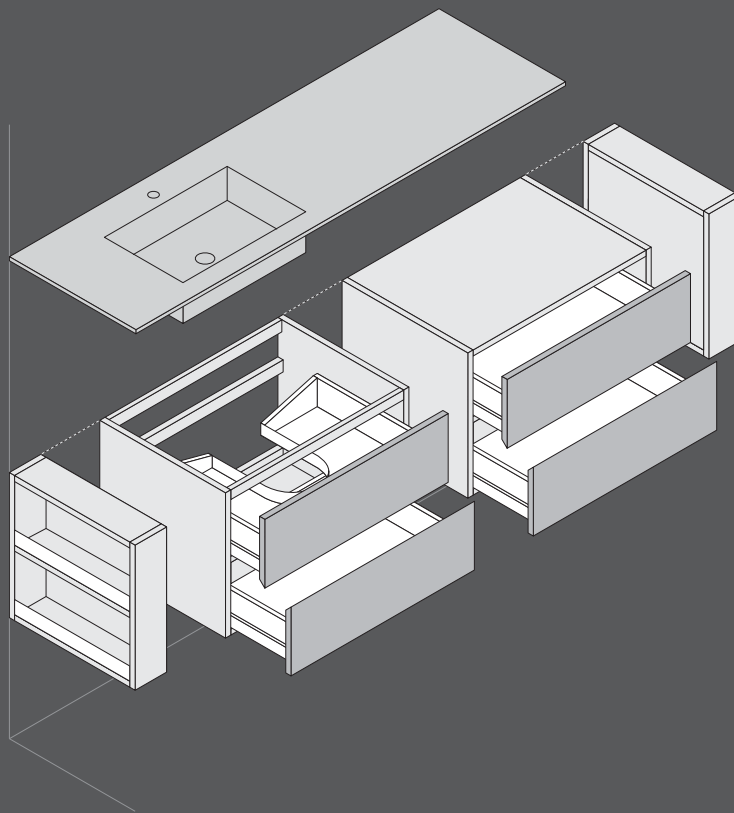

**Bestell-Nr. Unterschränke:  
BA41L1 + BL1166C + BA1167C + BA41L1**

			Preisgruppen		
			1	3	4
			Laminat Materic	Farbig lackiert matt	Farbig lackiert Hochglanz und Silk

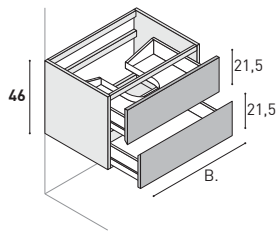

Waschtisch-Unterschrank mit 2 Auszügen.

Nur zur Ergänzung mit einem Waschtischunterschrank und / oder Unterschrank rechts und / oder links.

T	B	Bestell-Nr.	1	3	4
<b>45,5</b>	60	<b>BL1162C</b>	473	541	596
	70	<b>BL1166C</b>	498	565	622
	80	<b>BL1167C</b>	521	588	646
	90	<b>BL1172C</b>	542	616	678
	100	<b>BL1173C</b>	566	644	709
	120	<b>BL1182C</b>	604	701	772

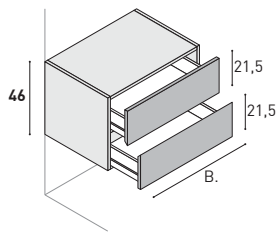

Unterschrank mit 2 Auszügen.

T	B	Bestell-Nr.	1	3	4
<b>45,5</b>	35	<b>BA1147C</b>	389	460	506
	60	<b>BA1166C</b>	440	515	568
	70	<b>BA1167C</b>	461	534	588
	80	<b>BA1168C</b>	482	556	612
	90	<b>BA1169C</b>	501	580	638
	100	<b>BA1170C</b>	523	604	666
120	<b>BA1172C</b>	566	654	721	

Ausführung rechts

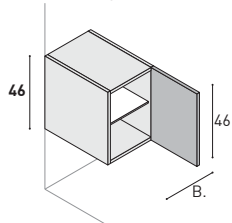

Unterschrank mit 1 Push-Tür, 1 Glas-Einlegeboden (fix).

Push-Pull-Öffnung

T	B	Bestell-Nr.	1	3	4
<b>45,5</b>	25	<b>BA1335</b>	219	292	322
	35	<b>BA1336</b>	235	325	358
	50	<b>BA1337</b>	262	365	402

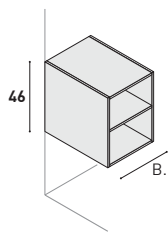

Offenes Element mit 1 Holz-Einlegeboden (fix), in Verbindung mit Waschtisch-Unterschränken und Unterschränken.

▲ Breite auf Maß (Mind. 20 cm - Max. 60 cm)

Hinweis: NICHT geeignet für Abdeckplatte St.18 mm mit Kante mit 30° Gehrung.



T	B	Bestell-Nr.	1	3	4
<b>45,5</b>	25	<b>BG405</b>	246	339	373
	35	<b>BG406</b>	255	351	388
	< ▲ >	<b>BG409</b>	345	459	505

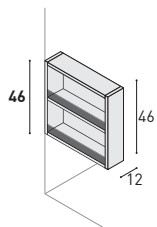

Seitenregal für Schränke, als Ausführung rechts oder links (Abb.). Borde mit

Anti-Kipp-Glasleiste.



T	B	Bestell-Nr.	1	3	4
<b>45,5</b>	12	<b>BA41L1</b>	268	358	394

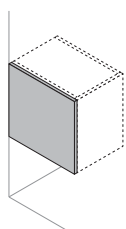

Seitenteile (gerade Kanten) H.46T.45,5.

St.	T	H	Bestell-Nr.	1	3	4
<b>1,2</b>	45,5	46	<b>FN149</b>	116	143	159
<b>1,8</b>	45,5	46	<b>FN349</b>	116	143	159

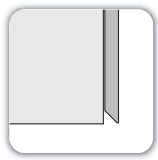

Ausführung rechts

Oberschrank mit 1 Tür, 2 Glas-Einlegeböden (fix).  
**Türanschlag rechts oder links. Bei Bestellung angeben!**

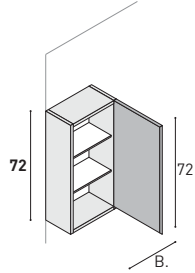

		Preisgruppen		
		1	3	4
		Laminat Materic	Farbig lackiert matt	Farbig lackiert Hochglanz und Silk
<b>21</b>	T B Bestell-Nr.	1	3	4
	25 <b>PE72N1</b>	233	292	322
	35 <b>PE72N2</b>	253	337	371

Oberschrank mit 2 Türen, 2 Glas-Einlegeböden (fix, durchgehend).

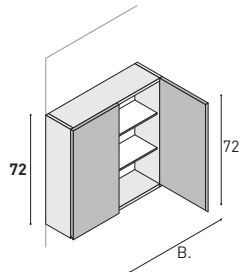

		Preisgruppen		
		1	3	4
<b>21</b>	T B Bestell-Nr.	1	3	4
	50 <b>PE72M3</b>	330	428	472
	70 <b>PE72M5</b>	350	472	519

Ausführung rechts

Oberschrank mit 1 Tür, 3 Glas-Einlegeböden (fix).  
**Türanschlag rechts oder links. Bei Bestellung angeben!**

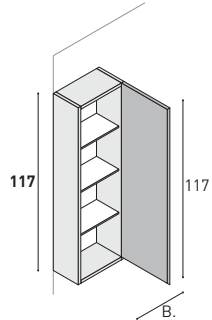

		Preisgruppen		
		1	3	4
<b>21</b>	T B Bestell-Nr.	1	3	4
	25 <b>PE300</b>	295	350	387
	35 <b>PE302</b>	325	415	458

Oberschrank mit 2 Türen, 3 Glas-Einlegeböden (fix, durchgehend).

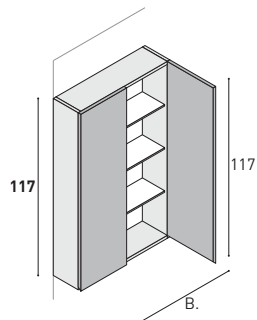

		Preisgruppen		
		1	3	4
<b>21</b>	T B Bestell-Nr.	1	3	4
	50 <b>PE320</b>	393	546	601
	70 <b>PE322</b>	457	688	756

## Offene Wand-Elemente Stärke 1,2 cm.

			Preisgruppen		
			1	3	4
			Laminat Materic	Farbig lackiert matt	Farbig lackiert Silk

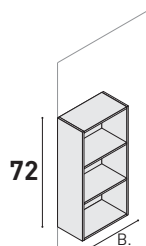

Offenes Wand-Element Stärke 1,2 cm 2 Holz-Einlegeböden (fix)  
Mit unsichtbaren Halterungen

Kombination von zwei unterschiedlichen Laminaten (Korpus/Rückwand): Aufpreis € 64,- MGA18  
Alle anderen Kombinationen (z.B. Laminat mit lackiert): Preis der höheren Preisgruppe

T	B	Bestell-Nr.	1	3	4
<b>21</b>	25	<b>PE367</b>	174	410	451
	35	<b>PE368</b>	183	426	469
	< ▲ >	<b>PE379</b>	209	454	500

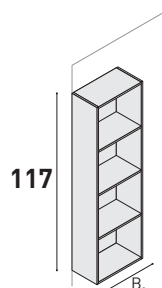

Offenes Wand-Element Stärke 1,2 cm, 3 Holz- Einlegeböden (fix).  
Mit unsichtbaren Halterungen

Kombination von zwei unterschiedlichen Laminaten (Korpus/Rückwand): Aufpreis € 64,- MGA18  
Alle anderen Kombinationen (z.B. Laminat mit lackiert): Preis der höheren Preisgruppe

T	B	Bestell-Nr.	1	3	4
<b>21</b>	25	<b>PE373</b>	239	586	645
	35	<b>PE374</b>	251	616	678
	< ▲ >	<b>PE392</b>	290	666	733

## Hochschränke wandhängend H.165

UP&DOWN

H. 165 cm

			Preisgruppen		
			1	3	4
			Laminat Materic	Farbig lackiert matt	Farbig lackiert Hochglanz und Silk

Ausführung rechts

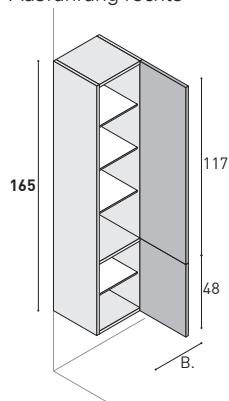

Hochschrank mit 2 Türen, 4 Glas-Einlegeböden (fix, durchgehend), 1 Holz-Einlegeboden (fix).



Türanschlag rechts oder links. Bei Bestellung angeben!



T	B	Bestell-Nr.	1	3	4
<b>35</b>	25	<b>CP622</b>	369	588	646
	35	<b>CP621</b>	415	668	736



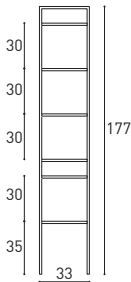

## Structura - Metall-Elemente

Structura

<b>Aluminium-Gestell, 1,5 x 1,5 cm.</b>	<b>STANDARD</b>		<b>METALLFARBENE OBERFLÄCHEN MATT</b>			
	Schwarz matt		Messing ART	Bronze gebürstet	Oxide	Aluminium
		Metall-Leiter zur Wandbefestigung. Farbe bei Bestellung angeben.				
T	B	Bestell-Nr.	Preis		Preis	
23,5	33	SR11	478		1.099	

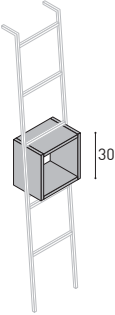
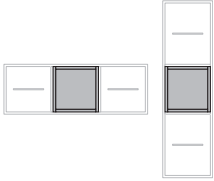
## Zubehöre für Structura - Metall-Elemente

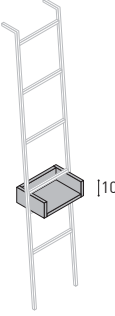
Structura

<b>Oberfläche Laminat Materic: Alle, außer 105X Yosemite Light</b>	<b>Preisgruppen</b>				
	<b>1</b>	<b>3</b>	<b>4</b>		
	Laminat Materic	Farbig lackiert matt	Farbig lackiert Hochglanz und Silk		
	Offenes-Element Stärke 1,2 cm für Metall-Leiter. Auch einzeln einsetzbar in Verbindung mit einem offenen Metall-Wand-Element SR12 und SR13.				
			Positionierung <b>NUR</b> mittig möglich.		
T	B	Bestell-Nr.	1	3	4
21	30	SR14	218	273	292
	Offenes Element Stärke 1,2 cm für Metall-Leiter. Kann auch einzeln an die Wand befestigt werden.				
T	B	Bestell-Nr.	1	3	4
19	30	SR15	164	207	226

## Handtuchhalter für Unterschränke



Handtuchhalter (verchromt) für seitliche Montage an Unterschränken mit Tiefe 51 cm.  
 Lieferbar auch in Schwarz matt und lackierte Metalle.  
 Lieferzeit 4 Wochen

	B	T	H	Bestell-Nr.	Preis
Verchromt	37	2,5	4	AS320	99
Schwarz und lackierte Metalle	37	2,5	4	AS321	202

# Badmöbel-Programm **FLASH** **FLASH EVO**

Mit integrierten Griffleisten (EVO) oder klassischem Griff

Günstige Standardserie. Für mehr Individualität bei dennoch günstigem Preis empfehlen wir die qualitativ hochwertigeren Serien UP&DOWN, YOUNG & OLA in Kombination z.B. mit einem fugenlosen Waschtisch aus Ocritch.



PUNTOTRE

<b>MC</b>	<b>MM</b>	<b>OC</b>	<b>VR</b>
<p><b>Keramik</b> Weiß glänzend</p>	<p><b>Mineraltek</b> Weiß glänzend</p>	<p><b>Ocritech®</b> Weiß matt</p>	<p><b>Glas</b> Glänzende Oberfläche</p>
<p>Keramik-Waschtische. Becken <b>MIT</b> 1 Armaturenbohrung, hinten mittig, UND Überlaufloch.</p>	<p>Fugenlose Mineraltek- Möbelwaschtische. Becken MIT 1 Armaturenbohrung, OHNE Überlaufloch. (<b>Für</b> den Einsatz <b>von</b> 3-Loch-Armaturen sind Löcher rückseitig vorgebohrt). Lieferung ohne Armaturenbohrung, jedoch mit verlängerter Lieferzeit, möglich (bei Bestellung angeben). OHNE Ablaufgarnitur.</p>	<p>Fugenlose Ocritech®- Möbelwaschtische. Becken <b>MIT 1</b> <b>Armaturenbohrung</b>, OHNE Überlaufloch. Lieferung ohne Armaturenbohrung möglich (bei Bestellung angeben). OHNE Ablaufgarnitur.</p>	<p>Fugenlose Glas-Möbelwaschtische (Stärke 12 mm). Becken MIT 1 Armaturenbohrung, hinten mittig, <b>OHNE</b> Überlaufloch. Lieferung auch ohne <b>Armaturenbohrung</b> (bei Bestellung angeben). MIT Ablaufgarnitur.</p>

STANDARD



Korpusfarbe Innenseiten und Schubladen ANTHRACIT 

**POLYMER-OBERFLÄCHEN/FARBEN**

- Korpus** Aus MDF-Paneele + Kanten folienkaschiert. Innenseiten Grau.  
Sichtbare Außenseiten wie gewählte Oberfläche.
- Fronten** Aus MDF-Paneele + Kanten folienkaschiert. Oberflächen laut Farbfächer. Innenseiten Grau.

**ALLGEMEINE HINWEISE**

- Auszüge** Metall-Auszüge mit Selbsteinzug, Vollauszug, Softclosing und Schnell-Einhänge-Aushänge-System.
- Einlegeböden** Serienmäßig aus Glas, Stärke 5 mm.
- Füße** Kunststoff-Füße, Höhe 12 cm, Chrome-Optik, glänzend.

**FLASH Griff**



Aufpreis für Griff-Alternativen  
**MG243 € 22**

**FLASH EVO** (grifflos mit integrierter Griffleiste)



Füße H.12 cm  
(bodenstehende Möbel)

**Push-Pull-System nicht geeignet**



## Hochglanz



150X Bianco



151X Rosso cupo



152X Antracite

## Matt

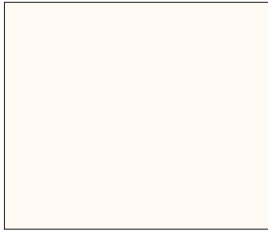

160X Bianco



161X Stone grey

## Oberflächen-Dekore Matt



170X Larice chiaro



172X Larice beige



174X Olmo Dark



178X Betulla



179X Rovere Miele



180X Rovere Antracite



181X Corten



182X Ossido



190X Pamplona



183X Rovere Grain



186X Dark Rockford



187X Bourbon Oak



188X Thermo A



189X Fruit Wood

## Oberflächen-Esche



191X Frassino Verde



192X Frassino Jeans



193X Frassino Argilla



194X Frassino Nero

**Glänzend** (nur für Flash - Flash Evo)



**VT011** Verkehrsweiß  
ähnlich RAL 9016



**VT012** Weinrot  
ähnlich RAL 3005



**VT013** Anthrazitgrau  
ähnlich RAL 7016



**VT014** Lichtgrau  
ähnlich RAL 7035



**VT015** Grauweiß  
ähnlich RAL 9002



**VT016** Seidengrau  
ähnlich RAL 7044

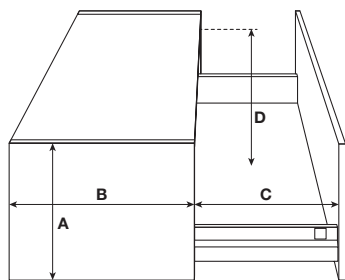

- A. Unterschrank-Höhe**
- B. Unterschrank-Tiefe (inklusive Front)**
- C. Ausgezogene Schubladenlänge**
- D. Lichtes Innenmaß**

Ausgezogene Schubladenlänge		
B	C	E
35 cm	28 cm	4 cm
40 cm	28 cm	9 cm
51 cm	43 cm	4,5 cm

STANDARD

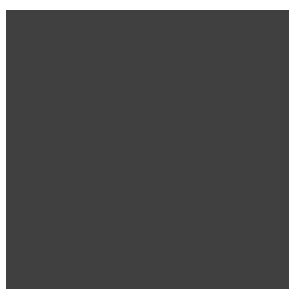

Korpus innen Anthrazit

ZWISCHENRAUM

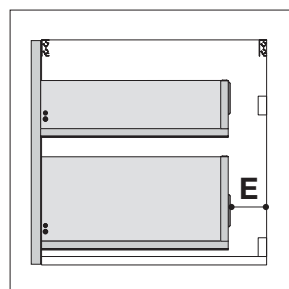

Abstand zwischen Auszug-Rückseite und Wand

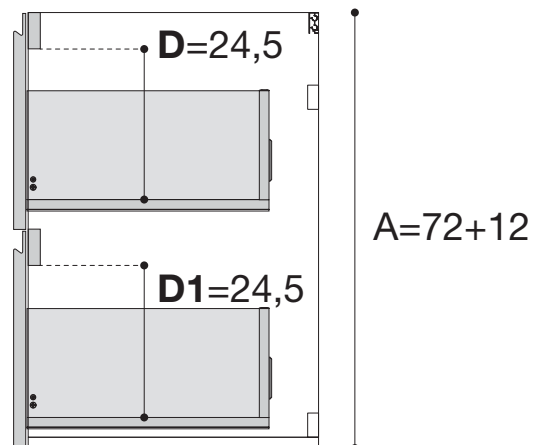
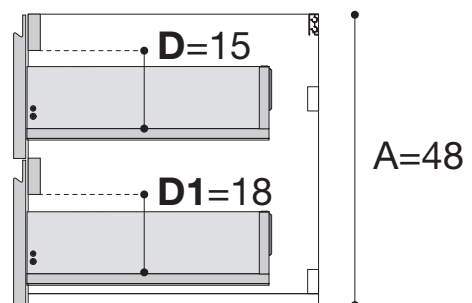
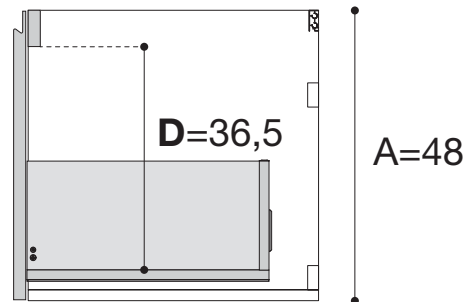

# Möbel-Waschtische



## **KERAMIK Stärke 1,5 cm**

**Fugenlose Keramik-Möbelwaschtische. Farbe: Weiß glänzend.**

**Becken MIT 1 Armaturenbohrung, hinten mittig UND Überlaufloch.**



## **MINERALTEK Stärke 1,2 cm**

**Fugenlose Mineraltek-Möbelwaschtische. Farbe: Weiß glänzend.**

**Mit 1 Armaturenbohrung und mit Überlaufloch bei gerundeten Becken.**

**OHNE Überlauf bei rechteckigen Becken. (Für den Einsatz von 3-Loch-Armaturen sind Löcher rückseitig vorgebohrt). OHNE Ablaufgarnitur.**

Lieferbar OHNE Armaturenbohrung. Mit Aufpreis.

**MG315 €.** 99 **Lieferzeit 4 Wochen**

### **GLÄNZENDE OBERFLÄCHE**

**Mineraltek** ist ein Verbundmaterial aus natürlichen Mineralien (Kalziumkarbonat und Aluminiumtrihydrat) und einem geringen Anteil an Polyesterharz. Es handelt sich dabei also nicht um ein Kunststoffmaterial, sondern um einen angenehm anzufühlenden, eleganten, hygienischen Mineralverbund, ideal für Badezimmer. Die Gelcoat – Oberfläche verleiht dem Werkstoff Mineraltek eine optimale physische und vor allem chemische Widerstandsfähigkeit.

Mineraltek ist resistent gegen Zigarettenglut und trockene Hitze bis 160°C. Eventuelle durch höhere Temperaturen hervorgerufene Verfärbungen kann man ganz einfach mit einem Scheuerschwamm und nachfolgender Polierung (Autopolitur) entfernen. Mineraltek enthält keine Schadstoffe und ist UV-beständig. Pflegehinweis: Für die tägliche Pflege verwenden Sie ein feuchtes Baumwoll-Tuch. Von Zeit zu Zeit kann man den Mineraltek-Waschtisch mit einer Auto-Politur behandeln.



## **OCRITECH® Stärke 1 cm**

**Fugenlose Ocritech®-Möbelwaschtische. Farbe: Weiß matt.**

**Becken mit 1 Armaturenbohrung OHNE Überlaufloch.**

**OHNE Ablaufgarnitur.**

### **MATTE OBERFLÄCHE**

**Ocritech®** ist ein Sanitär-Acryl, eine Mischung aus Aluminiumhydrat und Acryl-Harz.

Daraus entsteht eine optimale kompakte und matte Oberfläche, die sich angenehm anfühlt. Ocritech® ist ein durchgängig einheitlich massiver Werkstoff (SOLID -Surface). Oberfläche geschlossenporig.

Dadurch können auch grobe Beschädigungen, wie z. B. tiefe Kratzer durch Abschleifen entfernt werden. Ocritech® enthält keine Schadstoffe und ist UV-beständig.



## **GLAS Stärke 1,2 cm**

**Fugenlose Glas-Möbelwaschtische**

**Becken rechteckig und gerundet lieferbar.**

**OHNE Ablaufgarnitur.**

### **GLÄNZENDE OBERFLÄCHE**

Glaswaschtische sind porenfrei und besitzen eine brillante, hochglänzende und harte Oberfläche. Die glatte, geschlossene Oberfläche ist sogar gegenüber Säuren, Laugen und anderen Chemikalien resistent. Die gewählte Farbe wird auf der Unterseite der Glaswaschtische aufgetragen und versiegelt, deshalb kann die Farbe an der Waschtisch-Oberfläche optisch deutlich abweichen. Zur Pflege von Glaswaschtischen verwenden Sie ein gewöhnliches, nicht scheuerndes Reinigungsmittel bzw. einen handelsüblichen Glasreiniger. Starke Kalkablagerungen können mit feiner Stahlwolle sorgfältig entfernt werden.

**Technische Hinweise auf Seiten 326 + 334**

**Möbelwaschtisch SQUARE**

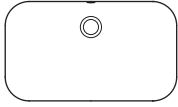

**RETTANGOLARE**  
57x32,8 cm  
für Waschtisch-Unterschränke in den Breiten: 70-85-95-105-120

**MIT Überlaufloch**

**Möbelwaschtisch SQUARE**

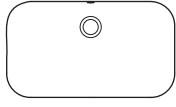

**RETTANGOLARE**  
50,5x32,8 cm  
für Doppel-Waschtisch-Unterschränke

**MIT Überlaufloch**

**Möbelwaschtisch FOURTY 2**  
für Tiefe 40,5 cm

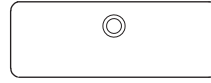

**RETTANGOLARE**  
46,8x23,8 cm für Waschtisch-Unterschränke 60  
56,8x23,8 cm für Waschtisch-Unterschränke 80  
76,8x23,8 cm für Waschtisch-Unterschränke 100

**MIT Überlaufloch**

**Möbelwaschtisch FOURTY 2**  
für Tiefe 40,5 cm

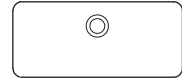

**RETTANGOLARE**  
50x23,8 cm  
für Doppel-Waschtisch-Unterschränke

**MIT Überlaufloch**

**Technische Hinweise auf Seiten 327 - 335 - 339 - 341**

Aufpreis für Becken mit Überlaufloch  
**MG262 € 97**

**Möbelwaschtisch SMALL**  
für Tiefe 40,5 cm

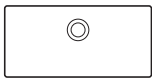

**SMALL**  
48,5x23,5 cm für WTU 60  
68,5x23,5 cm für WTU 80  
88,5x23,5 cm für WTU 100  
51,8x23,5 cm Doppel-WTU 120

**MIT Überlauf**

**Möbelwaschtisch VARIO R11**  
mit Becken rechts/RH oder links/LH

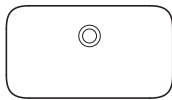

**RETTANGOLARE PICCOLA**  
55x30,5cm  
für Waschtisch-Unterschränke in den Breiten: 70-85-95-105-120

**OHNE Überlauf**

**Möbelwaschtisch OLA**



**CURVA PICCOLA**  
60x35cm  
für gerundete Waschtisch-Unterschränke Breite: 70

**MIT Überlauf**

**Möbelwaschtisch OLA**

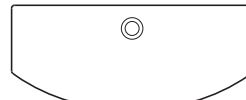

**CURVA GRANDE**  
80x35cm  
für gerundete Waschtisch-Unterschränke Breite: 90

**MIT Überlauf**

**Möbelwaschtisch ONDA**



**CURVA**  
65x37cm  
für gerundete Waschtisch-Unterschränke Breite: 102,6-135,2

**MIT Überlauf**

**Details auf Seite 76**

Aufpreis für Becken mit Überlaufloch.  
**MG257 € 53**

**Möbelwaschtisch R7**  
für Tiefe 40,5 cm



**RETTANGOLARE**  
46x22 cm  
für Waschtisch-Unterschränke in den Breiten: 60-80-100 für Doppel-WTU 120

**OHNE Überlaufloch**

**Möbelwaschtisch R0**



**RETTANGOLARE**  
52,5x28 cm  
für Waschtisch-Unterschränke in den Breiten: 70-85-95 für Doppel-WTU 120

**OHNE Überlaufloch**

**Möbelwaschtisch R2**  
mit Becken rechts/RH oder links/LH



**RETTANGOLARE**  
60x30 cm  
für Waschtisch-Unterschränke in den Breiten: 105-120 für Doppel-WTU 140

**OHNE Überlaufloch**

**Möbelwaschtisch T**

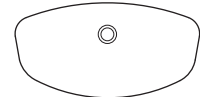

**PENTA**  
61x32 cm  
für Waschtisch-Unterschränke in den Breiten: 70-90-103-136

**OHNE Überlaufloch**

mit Becken rechts/RH oder links/LH

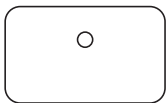

**RETTANGOLARE PICCOLA**  
53x32cm

für Waschtisch-Unterschränke in den Breiten: 70-85-95 für Doppel-WTU 120-140

**OHNE Überlauf**

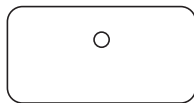

**RETTANGOLARE GRANDE**  
70x32cm

für Waschtisch-Unterschränke in den Breiten: 105-120

**OHNE Überlauf**

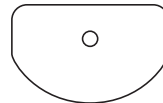

**MEZZA LUNA PICCOLA**  
52x33cm

für Waschtisch-Unterschränke Breite: 70

**OHNE Überlauf**

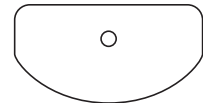

**MEZZA LUNA GRANDE**  
62x33cm

für Waschtisch-Unterschränke Breite: 90

**OHNE Überlauf**

## Spiegel, Klapp-Spiegelschränke, Spiegelschränke und Leuchten in der Serie FLASH



### Spiegel BASIC (SP900) mit LED-Leuchte FLASH

Der Spiegel BASIC mit LED-Leuchte FLASH wird je nach gewählter Badmöbel-Kombination (Variante) in den Breiten 45, 60, 70, 80, 85, 90, 95, 100, 105 oder 120 cm geliefert. Die Höhe des Spiegels beträgt 72 cm. Der Spiegel ist aus 4 mm starkem Glas und in einem alufarbenen PVC-Rahmen gefasst. Auf Wunsch kann der Spiegel gegen Mehrpreis an der rechten Seite mit einem Schalter für die Leuchte ausgerüstet werden (nur bei Badmöbel-Kombinationen mit Oberschrank rechts wird der Schalter für die Leuchte am Spiegel links außen platziert).



### Spiegel LIGHT mit integrierter LED-Leuchte

Der Spiegel LIGHT mit integrierter LED-Leuchte wird je nach gewählter Badmöbel-Kombination (Variante) in den Breiten 60, 70, 80, 85, 90, 95, 100, 105 oder 120 cm geliefert. Die Höhe des Spiegels beträgt 72 cm. Der Spiegel LIGHT ist aus 4 mm starkem Glas und in einem alufarbenen PVC-Rahmen gefasst. Die LED-Leuchte ist direkt im Spiegel hinter einem satinierten Fenster angebracht. Auf Wunsch kann der Spiegel LIGHT gegen Mehrpreis an der rechten Seite mit einem Schalter für die Leuchte ausgerüstet werden (nur bei Badmöbel-Kombinationen mit Oberschrank rechts wird der Schalter für die Leuchte am Spiegel links außen platziert).



### Klapp-Spiegelschrank FLIP mit LED-Leuchte FLASH

Der Klapp-Spiegelschrank FLIP (H 60 x T 15,6 cm) mit LED-Leuchte FLASH wird je nach gewählter Badmöbel-Kombination (Variante) in den Breiten 60, 70, 80, 90, 100 oder 120 cm geliefert. Die Spiegel-Tür ist aus 4 mm starkem Glas auf 16 mm-Paneel. Integriertes Schalter- und Steckdosen-Element rechts innen. Inklusive 2 durchgehende Glas-Einlegeböden (fix).



### Spiegelschrank TRITTICO mit LED-Leuchte FLASH

Der Spiegelschrank TRITTICO (H 65 cm x T 14 cm) mit LED-Leuchte FLASH wird je nach gewählter Badmöbel-Kombination (Variante) in den Breiten 40, 60, 70, 80, 90, 100 oder 120 cm geliefert.

Die Türen des Spiegelschranks sind doppelseitig verspiegelt (jeweils 3 mm starkes Glas). Die Breite 40 cm hat 1 Tür mit Anschlag rechts oder links, die Breiten 60, 70 und 80 cm haben 2 Türen, größere Breiten haben 3 Türen (siehe Abb.). Integriertes Schalter- und Steckdosen-Element rechts innen.

Inklusive 2 durchgehenden Glas-Einlegeböden (fix) bei Spiegelschränken mit 1 oder 2 Türen. Bei Spiegelschränken mit 3 Türen, sind 2 durchgehende Glas-Einlegeböden (fix) hinter der linken und mittleren Tür und 2 Glas-Einlegeböden (fix) hinter der rechten Tür.



### LED-Leuchte FLASH

LED / 12 Volt - 4,88 Watt - 6000° K - IP44

Voraussichtliche Lebensdauer der LED: 15.000 Stunden.

#### Hinweis:

Aufpreis Leuchte VOLTA FA341 mit 110V

MGS11 € 33

## Ergänzungs-Elemente (serienunabhängig)

	<b>PREIS</b>
--	--------------



FR



CH



UK



USA

Internationale Steckdosen.

Bei Auswahl einer internationalen Steckdose wird die im Standard-Schalter- und Steckdosen-Element enthaltene deutsche Steckdose durch die internationale Version ersetzt.



Bestell-Nr.	Preis
<b>MG101</b>	48

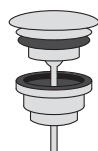

Ablaufgarnitur permanent offen 1" 1/4 universal.

Permanent offen

Bestell-Nr.	Preis
Verchromt je <b>PL116</b>	46

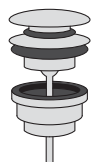

Click-Clack H.60 Universal Ablaufgarnitur für Becken mit Überlaufloch.

Click-Clack

Bestell-Nr.	Preis
Verchromt je <b>PL124</b>	60

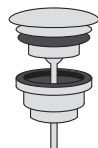

Ablaufgarnitur (Permanent offen), Höhe 0-60 mm, für Becken mit Überlaufloch.

Permanent offen

Bestell-Nr.	Preis
Verchromt je <b>PL132</b>	46

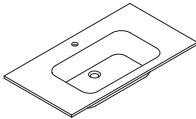
<p><b>Bei Bestellung angeben:</b>                  Flash mit Griffen                  (Griffvarianten siehe Seite 439) oder                  Flash EVO mit integrierten Griffleisten</p>	<p><b>Becken mittig</b></p> 	Preisgruppen			
		MC	MM	OC	VR
		Keramik	Mineraltek	Ocritech®	Glas

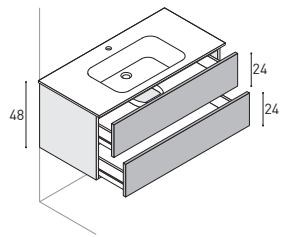

Waschtisch-Unterschrank mit 2 Auszügen.



B. Schrank	MC	MM	OC	VR
70	<b>MM41201</b> 1.019	<b>MM41202</b> 1.009	<b>MM41222</b> 1.110	<b>MM41204</b> 1.558
85	<b>MM41205</b> 1.110	<b>MM41206</b> 1.095	<b>MM41223</b> 1.204	<b>MM41208</b> 1.671
95	<b>MM41209</b> 1.200	<b>MM41210</b> 1.160	<b>MM41224</b> 1.289	<b>MM41212</b> 1.768
105	<b>MM41213</b> 1.287	<b>MM41214</b> 1.229	<b>MM41225</b> 1.375	<b>MM41216</b> 1.839
120	<b>MM41217</b> 1.452	<b>MM41218</b> 1.336	<b>MM41226</b> 1.537	<b>MM41220</b> 2.012

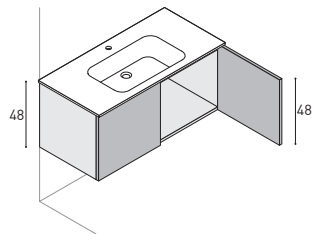

Waschtisch-Unterschrank mit 2 Türen.



B. Schrank	MC	MM	OC	VR
70	<b>MM41001</b> 824	<b>MM41002</b> 814	<b>MM41021</b> 910	<b>MM41004</b> 1.372
85	<b>MM41005</b> 909	<b>MM41006</b> 895	<b>MM41022</b> 1.002	<b>MM41008</b> 1.477
95	<b>MM41009</b> 992	<b>MM41010</b> 950	<b>MM41023</b> 1.068	<b>MM41012</b> 1.568
105	<b>MM41013</b> 1.070	<b>MM41014</b> 1.014	<b>MM41024</b> 1.157	<b>MM41016</b> 1.632

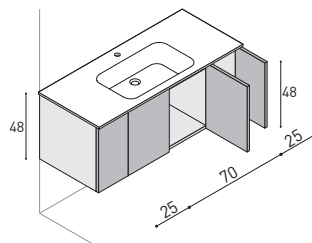

Waschtisch-Unterschrank mit 4 Türen, mit je 2 seitlichen Einlegeböden.



B. Schrank	MC	MM	OC	VR
120	<b>MM41017</b> 1.369	<b>MM41018</b> 1.254	<b>MM41025</b> 1.450	<b>MM41020</b> 1.859

# Waschtisch-Unterschränke und Waschtische

Flash - Flash Evo

H. 48 cm T. 51,5 cm

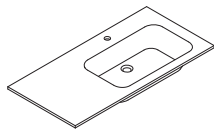
<b>Bei Bestellung angeben:</b> Flash mit Griffen (Griffvarianten siehe Seite 439) oder Flash EVO mit integrierten Griffleisten	<b>Becken RE-LI</b> 	Preisgruppen			
		MC	MM	OC	VR
		Keramik	Mineraltek	Ocritech®	Glas

Ausführung rechts

Waschtisch-Unterschrank mit 2 Auszügen.

Türanschlag rechts oder links. Bei Bestellung angeben!

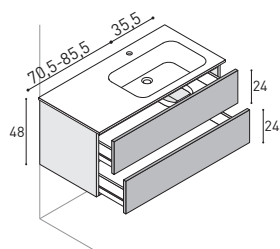

B. Schrank	MC	MM	OC	VR
105	<b>MM41227</b> 1.333	<b>MM41229</b> 1.287	<b>MM41231</b> 1.375	<b>MM41233</b> 1.864
120	<b>MM41228</b> 1.499	<b>MM41230</b> 1.393	<b>MM41232</b> 1.537	<b>MM41234</b> 2.027

Ausführung rechts

Waschtisch-Unterschrank mit 2 Türen.

Türanschlag rechts oder links. Bei Bestellung angeben!

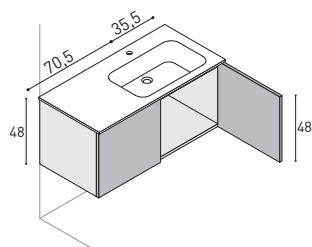

B. Schrank	MC	MM	OC	VR
105	<b>MM41026</b> 1.115	<b>MM41027</b> 1.052	<b>MM41028</b> 1.115	<b>MM41029</b> 1.632

# Waschtisch-Unterschränke und Waschtische

Flash - Flash Evo

H. 48 cm T. 51,5 cm

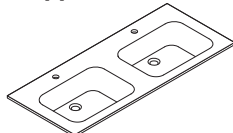
<b>Bei Bestellung angeben:</b> Flash mit Griffen (Griffvarianten siehe Seite 439) oder Flash EVO mit integrierten Griffleisten	<b>Doppel-Waschtisch</b> 	Preisgruppen			
		MC	MM	OC	VR
		Keramik	Mineraltek	Ocritech®	Glas

Waschtisch-Unterschrank mit 4 Auszügen.

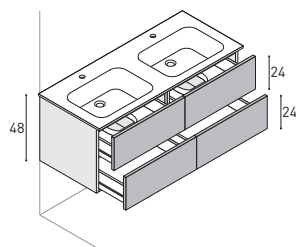

B. Schrank	MC	MM	OC	VR
120	<b>MM41235</b> 1.876	<b>MM41236</b> 1.789	<b>MM41237</b> 2.016	<b>MM41238</b> 2.436
140	<b>MM41239</b> 2.034	<b>MM41240</b> 1.963	<b>MM41241</b> 2.151	<b>MM41242</b> 2.560

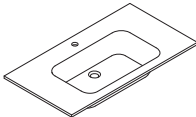

<p><b>Bei Bestellung angeben:</b> Flash mit Griffen (Griffvarianten siehe Seite 439) oder Flash EVO mit integrierten Griffleisten</p>	<p><b>Becken mittig</b></p> 	Preisgruppen			
		MC	MM	OC	VR
		Keramik	Mineraltek	Ocritech®	Glas

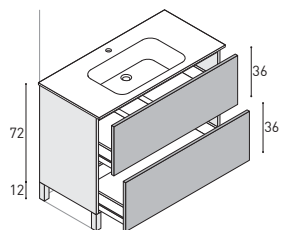

Waschtisch-Unterschrank mit 2 Auszügen.



B. Schrank	MC	MM	OC	VR
70	<b>MM71201</b> 1.152	<b>MM71202</b> 1.141	<b>MM71221</b> 1.245	<b>MM71204</b> 1.741
85	<b>MM71205</b> 1.259	<b>MM71206</b> 1.244	<b>MM71222</b> 1.346	<b>MM71208</b> 1.847
95	<b>MM71209</b> 1.356	<b>MM71210</b> 1.313	<b>MM71223</b> 1.446	<b>MM71212</b> 1.941
105	<b>MM71213</b> 1.448	<b>MM71214</b> 1.390	<b>MM71224</b> 1.537	<b>MM71216</b> 2.026
120	<b>MM71217</b> 1.610	<b>MM71218</b> 1.498	<b>MM71225</b> 1.688	<b>MM71220</b> 2.161

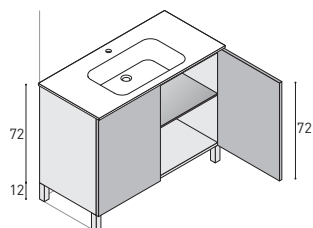

Waschtisch-Unterschrank mit 2 Türen, 1 Glas-Einlegeboden.  
Bodenstehend.



B. Schrank	MC	MM	OC	VR
70	<b>MM71001</b> 985	<b>MM71002</b> 975	<b>MM71021</b> 1.070	<b>MM71004</b> 1.539
85	<b>MM71005</b> 1.087	<b>MM71006</b> 1.067	<b>MM71022</b> 1.173	<b>MM71008</b> 1.675
95	<b>MM71009</b> 1.174	<b>MM71010</b> 1.132	<b>MM71023</b> 1.262	<b>MM71012</b> 1.760
105	<b>MM71013</b> 1.271	<b>MM71014</b> 1.215	<b>MM71024</b> 1.352	<b>MM71016</b> 1.837

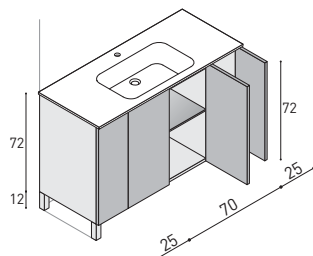

Waschtisch-Unterschrank mit 4 Türen, 3 Glas-Einlegeböden.  
Bodenstehend.



B. Schrank	MC	MM	OC	VR
120	<b>MM71017</b> 1.544	<b>MM71018</b> 1.431	<b>MM71025</b> 1.628	<b>MM71020</b> 2.095

# Waschtisch-Unterschränke und Waschtische

Flash - Flash Evo

H. 84 cm T. 51,5 cm

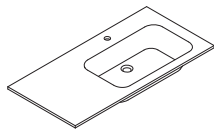
<b>Bei Bestellung angeben:</b> <b>Flash mit Griffen</b> <b>(Griffvarianten siehe Seite 439) oder</b> <b>Flash EVO mit integrierten Griffleisten</b>	<b>Becken RE-LI</b> 	Preisgruppen			
		MC	MM	OC	VR
		Keramik	Mineraltek	Ocritech®	Glas

Ausführung rechts

Waschtisch-Unterschrank mit 2 Auszügen.

Türanschlag rechts oder links. Bei Bestellung angeben!

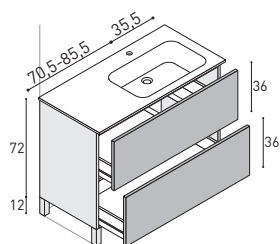

B. Schrank	MC	MM	OC	VR
105	<b>MM71226</b> 1.493	<b>MM71227</b> 1.468	<b>MM71228</b> 1.549	<b>MM71229</b> 2.035
120	<b>MM71230</b> 1.673	<b>MM71231</b> 1.558	<b>MM71232</b> 1.688	<b>MM71233</b> 2.175

Ausführung rechts

Waschtisch-Unterschrank mit 2 Türen, 1 Glas-Einlegeboden.

Bodenstehend.

Türanschlag rechts oder links. Bei Bestellung angeben!

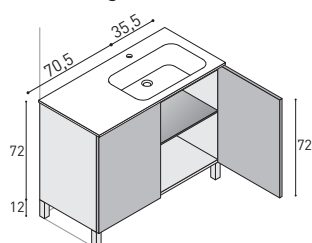

B. Schrank	MC	MM	OC	VR
105	<b>MM71026</b> 1.322	<b>MM71027</b> 1.280	<b>MM71028</b> 1.352	<b>MM71029</b> 1.862

# Waschtisch-Unterschränke und Waschtische

Flash - Flash Evo

H. 84 cm T. 51,5 cm

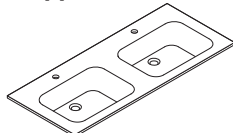
<b>Bei Bestellung angeben:</b> <b>Flash mit Griffen</b> <b>(Griffvarianten siehe Seite 439) oder</b> <b>Flash EVO mit integrierten Griffleisten</b>	<b>Doppel-Waschtisch</b> 	Preisgruppen			
		MC	MM	OC	VR
		Keramik	Mineraltek	Ocritech®	Glas

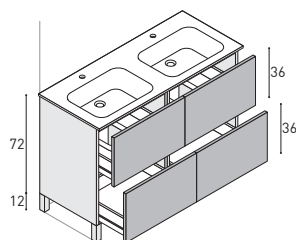

Waschtisch-Unterschrank mit 4 Auszügen.

Bodenstehend.



B. Schrank	MC	MM	OC	VR
120	<b>MM71234</b> 2.034	<b>MM71235</b> 1.950	<b>MM71236</b> 2.166	<b>MM71237</b> 2.592
140	<b>MM71238</b> 2.198	<b>MM71239</b> 2.114	<b>MM71240</b> 2.292	<b>MM71241</b> 2.717

# Waschtisch-Unterschränke und Waschtische Flash - Flash Evo H. 48 cm T. 40,5 cm

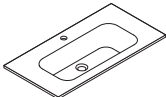
<b>Bei Bestellung angeben:</b> Flash mit Griffen (Griffvarianten siehe Seite 439) oder Flash EVO mit integrierten Griffleisten	<b>Becken mittig</b> 	Preisgruppen			
		MC	MM	OC	VR
		Keramik	Mineraltek	Ocritech®	Glas

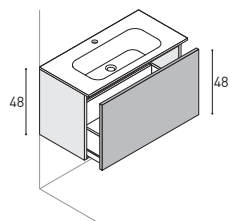

Waschtisch-Unterschrank mit 1 Auszug.



B. Schrank	MC	MM	OC	VR
61	<b>MM41501</b> 791	<b>MM41502</b> 784	<b>MM41511</b> 865	—
81	<b>MM41505</b> 950	<b>MM41506</b> 892	<b>MM41512</b> 1.035	—
101	<b>MM41509</b> 1.104	<b>MM41510</b> 982	<b>MM41513</b> 1.195	—

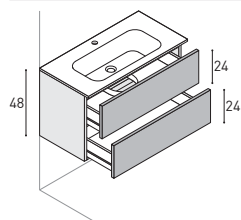

Waschtisch-Unterschrank mit 2 Auszügen.



B. Schrank	MC	MM	OC	VR
61	<b>MM41601</b> 912	<b>MM41602</b> 904	<b>MM41615</b> 1.002	—
81	<b>MM41605</b> 1.077	<b>MM41606</b> 1.019	<b>MM41616</b> 1.170	—
101	<b>MM41609</b> 1.246	<b>MM41610</b> 1.124	<b>MM41617</b> 1.333	—

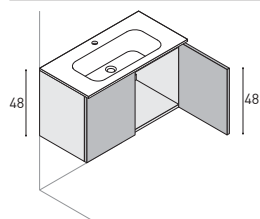

Waschtisch-Unterschrank mit 2 Türen.



B. Schrank	MC	MM	OC	VR
61	<b>MM41401</b> 737	<b>MM41402</b> 729	<b>MM41415</b> 827	—
81	<b>MM41405</b> 897	<b>MM41406</b> 835	<b>MM41416</b> 987	—
101	<b>MM41409</b> 1.053	<b>MM41410</b> 929	<b>MM41417</b> 1.143	—

# Waschtisch-Unterschränke und Waschtische Flash - Flash Evo H. 48 cm T. 40,5 cm

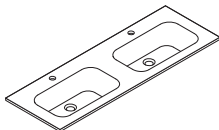
<b>Bei Bestellung angeben:</b> Flash mit Griffen (Griffvarianten siehe Seite 439) oder Flash EVO mit integrierten Griffleisten	<b>Doppel-Waschtisch</b> 	Preisgruppen			
		MC	MM	OC	VR
		Keramik	Mineraltek	Ocritech®	Glas

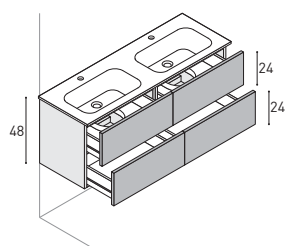

Waschtisch-Unterschrank mit 4 Auszügen.



B. Schrank	MC	MM	OC	VR
120	<b>MM41613</b> 1.800	<b>MM41614</b> 1.559	<b>MM41618</b> 1.892	—

# Waschtisch-Unterschränke und Waschtische

Flash - Flash Evo

H. 48 cm T. 51,5 cm

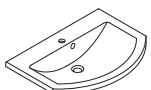
<p><b>Bei Bestellung angeben:</b> Flash mit Griffen (Griffvarianten siehe Seite 439) oder Flash EVO mit integrierten Griffleisten</p>	<p><b>Becken mittig</b></p> 	Preisgruppen			
		MC	MM	OC	VR
		Keramik	Mineraltek	Ocritech®	Glas

Waschtisch-Unterschrank mit 2 Auszügen.

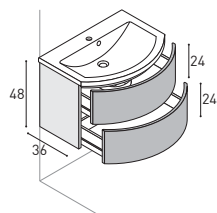

L. Base	MC	MM	OC	VR
70	—	<b>MM41282</b> 1.468	<b>MM41290</b> 1.526	<b>MM41284</b> 2.081
90	—	<b>MM41286</b> 1.660	<b>MM41291</b> 1.711	<b>MM41288</b> 2.283

Waschtisch-Unterschrank mit 2 Türen.

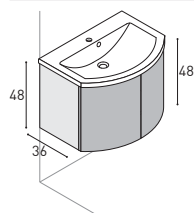

L. Base	MC	MM	OC	VR
70	—	<b>MM41082</b> 1.241	<b>MM41090</b> 1.294	<b>MM41084</b> 1.862
90	—	<b>MM41086</b> 1.397	<b>MM41091</b> 1.454	<b>MM41088</b> 2.033

# Waschtisch-Unterschränke und Waschtische

Flash - Flash Evo

H. 48 cm T. 51,5 cm

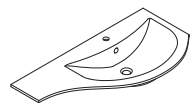
<p><b>Bei Bestellung angeben:</b> Flash mit Griffen (Griffvarianten siehe Seite 439) oder Flash EVO mit integrierten Griffleisten</p>	<p><b>Becken RE-LI</b></p> 	Preisgruppen			
		MC	MM	OC	VR
		Keramik	Mineraltek	Ocritech®	Glas

Ausführung rechts

Unterschrank mit 2 Auszügen, 1 Tür, 1 Glas-Einlegeboden (fix).  
Türanschlag rechts oder links. Bei Bestellung angeben!

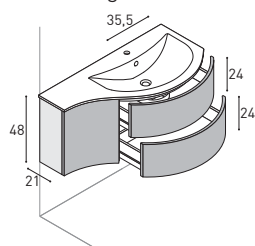

L. Base	MC	MM	OC	VR
102,6	—	<b>MM41681</b> 1.775	<b>MM41686</b> 1.968	—

Ausführung rechts

Unterschrank mit 3 Türen, 1 Glas-Einlegeboden (fix).  
Türanschlag rechts oder links. Bei Bestellung angeben!

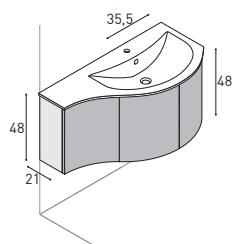

L. Base	MC	MM	OC	VR
102,6	—	<b>MM41481</b> 1.551	<b>MM41486</b> 1.745	—

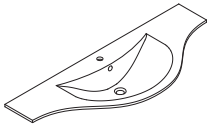
<p><b>Bei Bestellung angeben:</b>                  Flash mit Griffen                  (Griffvarianten siehe Seite 439) oder                  Flash EVO mit integrierten Griffleisten</p>	<p><b>Becken mittig</b></p> 	Preisgruppen			
		MC	MM	OC	VR
		Keramik	Mineraltek	Ocritech®	Glas

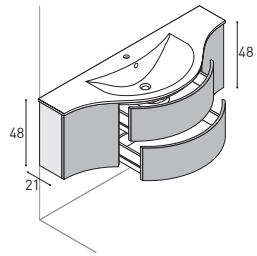

Waschtisch-Unterschrank mit 2 Auszügen, 1 Tür links, 1 Tür rechts, 2 Glas-Einlegeböden.



B. Schrank	MC	MM	OC	VR
135,2	—	<b>MM41685</b> 2.152	<b>MM41687</b> 2.445	—

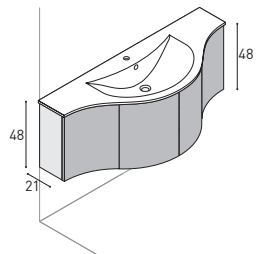

Waschtisch-Unterschrank mit 4 Türen, 2 Glas-Einlegeböden.



B. Schrank	MC	MM	OC	VR
135,2	—	<b>MM41485</b> 1.936	<b>MM41487</b> 2.230	—

		<b>PREIS</b>
--	--	--------------

Ausführung rechts

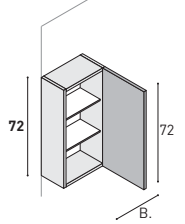

Oberschrank mit 1 Tür, 2 Glas-Einlegeböden (fix).  
Türanschlag rechts oder links. Bei Bestellung angeben!



T	B	Bestell-Nr.	Preis
<b>21</b>	25	<b>PE72N1</b>	206
	35	<b>PE72N2</b>	226

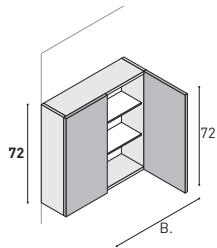

Oberschrank mit 2 Türen, 2 Glas-Einlegeböden (fix, durchgehend).



T	B	Bestell-Nr.	Preis
<b>21</b>	50	<b>PE72M3</b>	314
	70	<b>PE72M5</b>	332

Ausführung rechts

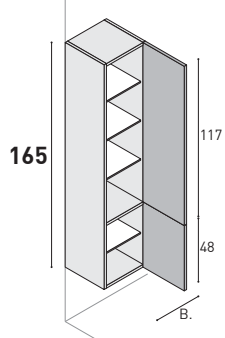

Hochschrank mit 2 Türen, 4 Glas-Einlegeböden (fix, durchgehend), 1 Holz-Einlegeboden (fix).  
Türanschlag rechts oder links. Bei Bestellung angeben!



T	B	Bestell-Nr.	Preis
<b>35</b>	25	<b>CP622</b>	528
	35	<b>CP621</b>	568

Ausführung rechts

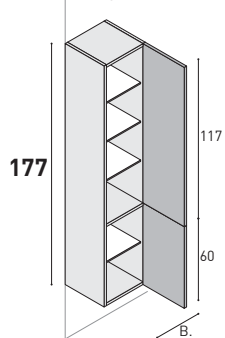

Hochschrank mit 2 Türen, 4 Glas-Einlegeböden (fix, durchgehend), 1 Holz-Einlegeboden (fix).  
Türanschlag rechts oder links. Bei Bestellung angeben!



T	B	Bestell-Nr.	Preis
<b>35</b>	25	<b>CP722</b>	554
	35	<b>CP721</b>	593

Ausführung rechts

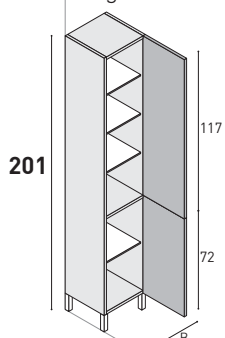

Hochschrank mit 2 Türen, 4 Glas-Einlegeböden (fix, durchgehend), 1 Holz-Einlegeboden (fix).  
Türanschlag rechts oder links. Bei Bestellung angeben!

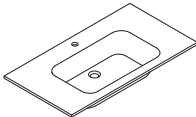

T	B	Bestell-Nr.	Preis
<b>35</b>	25	<b>CL722</b>	695
	35	<b>CL721</b>	735

<p><b>Bei Bestellung angeben:</b>  <b>Flash mit Griffen</b>  <b>(Griffvarianten siehe Seite 439) oder</b>  <b>Flash EVO mit integrierten Griffleisten</b></p>	<p><b>Becken mittig</b></p> 	Preisgruppen			
		MC	MM	OC	VR
		Keramik	Mineraltek	Ocritech®	Glas

**110V** Seite 444

Waschtisch-Unterschrank mit 2 Auszügen.  
 Spiegel BASIC mit LED-Leuchte.  
 Ohne Schalter.

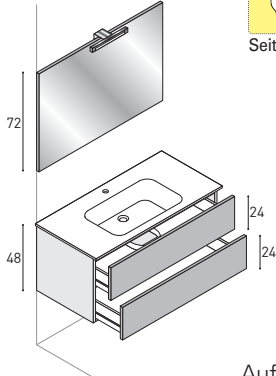

B. Spiegel	B. Schranke	MC	MM	OC	VR
Spiegel B.70	70	<b>ML41201</b> 1.231	<b>ML41202</b> 1.221	<b>ML41221</b> 1.320	<b>ML41204</b> 1.819
Spiegel B.85	85	<b>ML41205</b> 1.341	<b>ML41206</b> 1.325	<b>ML41222</b> 1.429	<b>ML41208</b> 1.954
Spiegel B.95	95	<b>ML41209</b> 1.442	<b>ML41210</b> 1.400	<b>ML41223</b> 1.530	<b>ML41212</b> 2.066
Spiegel B.105	105	<b>ML41213</b> 1.537	<b>ML41214</b> 1.478	<b>ML41224</b> 1.625	<b>ML41216</b> 2.152
Spiegel B.120	120	<b>ML41217</b> 1.717	<b>ML41218</b> 1.603	<b>ML41225</b> 1.802	<b>ML41220</b> 2.267

Aufpreis für Schalter  
**MG110 € 19**

**110V** Seite 444

Waschtisch-Unterschrank mit 2 Auszügen.  
 Spiegel LIGHT mit integriertem LED-Leuchte.  
 Ohne Schalter.

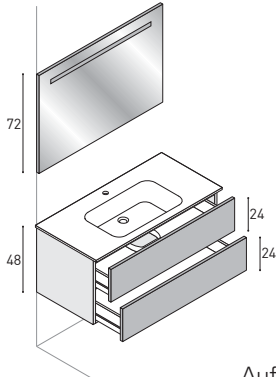

B. Spiegel	B. Schranke	MC	MM	OC	VR
Spiegel B.70	70	<b>ML42221</b> 1.299	<b>ML42222</b> 1.289	<b>ML42241</b> 1.383	<b>ML42224</b> 1.887
Spiegel B.85	85	<b>ML42225</b> 1.419	<b>ML42226</b> 1.400	<b>ML42242</b> 1.508	<b>ML42228</b> 2.029
Spiegel B.95	95	<b>ML42229</b> 1.528	<b>ML42230</b> 1.487	<b>ML42243</b> 1.617	<b>ML42232</b> 2.152
Spiegel B.105	105	<b>ML42233</b> 1.623	<b>ML42234</b> 1.565	<b>ML42244</b> 1.708	<b>ML42236</b> 2.234
Spiegel B.120	120	<b>ML42237</b> 1.833	<b>ML42238</b> 1.719	<b>ML42245</b> 1.919	<b>ML42240</b> 2.383

Aufpreis für Schalter  
**MG111 € 19**

**110V** Seite 444

Waschtisch-Unterschrank mit 2 Auszügen.  
 Klapp-Spiegelschrank FLIP mit 2 durchgehenden Glas-Einlegeböden (fix).  
 Schalter und Steckdose nur rechts innen. Lampe LED-Leuchte.

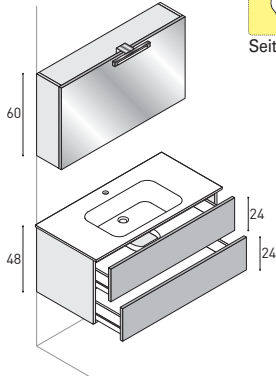



B. Spiegel	B. Schranke	MC	MM	OC	VR
Spiegel B.70	70	<b>ML43241</b> 1.533	<b>ML43242</b> 1.525	<b>ML43261</b> 1.617	<b>ML43244</b> 2.122
Spiegel B.80	85	<b>ML43245</b> 1.665	<b>ML43246</b> 1.648	<b>ML43262</b> 1.752	<b>ML43248</b> 2.276
Spiegel B.90	95	<b>ML43249</b> 1.769	<b>ML43250</b> 1.726	<b>ML43263</b> 1.846	<b>ML43252</b> 2.393
Spiegel B.100	105	<b>ML43253</b> 1.872	<b>ML43254</b> 1.814	<b>ML43264</b> 1.953	<b>ML43256</b> 2.486
Spiegel B.120	120	<b>ML43257</b> 2.060	<b>ML43258</b> 1.945	<b>ML43265</b> 2.137	<b>ML43260</b> 2.609

Internationale Steckdosen.  
**MG101 € 48**

**110V** Seite 444

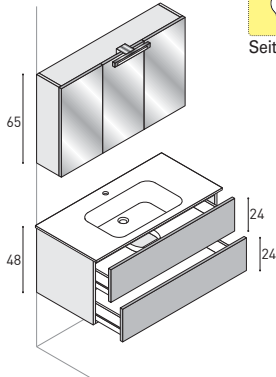
Waschtisch-Unterschrank mit 2 Auszügen. Spiegelschrank TRITTICO mit doppelseitig verspiegelten Türen. Schalter und Steckdose nur rechts innen. Lampe LED-Leuchte.



B. Spiegel	B. Schranke	MC	MM	OC	VR
 Spiegel B.70	70	<b>ML44261</b> 1.569	<b>ML44262</b> 1.559	<b>ML44281</b> 1.655	<b>ML44264</b> 2.157
 Spiegel B.80	85	<b>ML44265</b> 1.686	<b>ML44266</b> 1.668	<b>ML44282</b> 1.771	<b>ML44268</b> 2.298
Spiegel B.90	95	<b>ML44269</b> 1.912	<b>ML44270</b> 1.871	<b>ML44283</b> 1.999	<b>ML44272</b> 2.537
Spiegel B.100	105	<b>ML44273</b> 2.031	<b>ML44274</b> 1.975	<b>ML44284</b> 2.123	<b>ML44276</b> 2.644
Spiegel B.120	120	<b>ML44277</b> 2.212	<b>ML44278</b> 2.098	<b>ML44285</b> 2.283	<b>ML44280</b> 2.762

Internationale Steckdosen.  
**MG101 € 48**

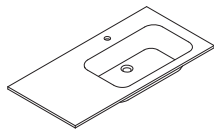
<p><b>Bei Bestellung angeben:</b> Flash mit Griffen (Griffvarianten siehe Seite 439) oder Flash EVO mit integrierten Griffleisten</p>	<p><b>Becken RE-LI</b></p> 	Preisgruppen			
		<b>MC</b>	<b>MM</b>	<b>OC</b>	<b>VR</b>
		Keramik	Mineraltek	Ocritech®	Glas

Ausführung rechts



Waschtisch-Unterschrank mit 2 Auszügen.  
Spiegel BASIC mit LED-Leuchte.  
Ohne Schalter.

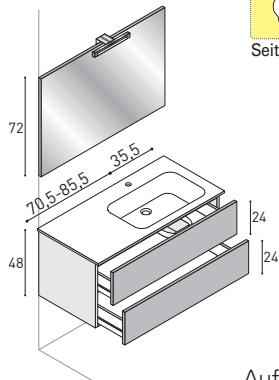

Aufpreis für Schalter  
**MG10 € 19**

B. Spiegel	B. Schranke	MC	MM	OC	VR
Spiegel B.105	105	<b>ML41238</b> 1.584	<b>ML41239</b> 1.526	<b>ML41240</b> 1.625	<b>ML41241</b> 2.152
Spiegel B.120	120	<b>ML41242</b> 1.761	<b>ML41243</b> 1.650	<b>ML41244</b> 1.802	<b>ML41245</b> 2.267

Ausführung rechts



Waschtisch-Unterschrank mit 2 Auszügen.  
Spiegel LIGHT mit integriertem LED-Leuchte.  
Ohne Schalter.

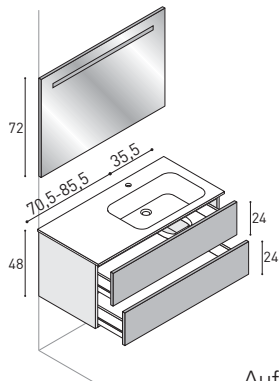

Aufpreis für Schalter  
**MG11 € 19**

B. Spiegel	B. Schranke	MC	MM	OC	VR
Spiegel B.105	105	<b>ML42258</b> 1.668	<b>ML42259</b> 1.621	<b>ML42260</b> 1.708	<b>ML42261</b> 2.236
Spiegel B.120	120	<b>ML42262</b> 1.878	<b>ML42263</b> 1.781	<b>ML42264</b> 1.919	<b>ML42265</b> 2.383

Ausführung rechts



Waschtisch-Unterschrank mit 2 Auszügen.  
Klapp-Spiegelschrank FLIP mit 2 durchgehenden Glas-Einlegeböden (fix).  
Schalter und Steckdose nur rechts innen. Lampe LED-Leuchte.

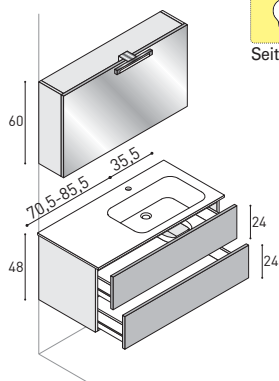

Internationale  
Steckdosen.  
**MG101 € 48**

B. Spiegel	B. Schranke	MC	MM	OC	VR
Spiegel B.100	105	<b>ML43278</b> 1.918	<b>ML43279</b> 1.876	<b>ML43280</b> 1.953	<b>ML43281</b> 2.487
Spiegel B.120	120	<b>ML43282</b> 2.105	<b>ML43283</b> 1.996	<b>ML43284</b> 2.137	<b>ML43285</b> 2.609

Ausführung rechts



Waschtisch-Unterschrank mit 2 Auszügen. Spiegelschrank TRITTICO mit  
doppelseitig verspiegelten Türen. Schalter und Steckdose nur rechts innen.  
Lampe LED-Leuchte.

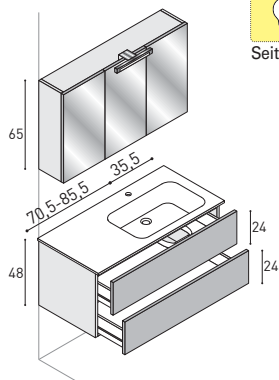

Internationale  
Steckdosen.  
**MG101 € 48**

B. Spiegel	B. Schranke	MC	MM	OC	VR
Spiegel B.100	105	<b>ML44213</b> 2.076	<b>ML44214</b> 2.034	<b>ML44215</b> 2.123	<b>ML44216</b> 2.645
Spiegel B.120	120	<b>ML44217</b> 2.256	<b>ML44218</b> 2.161	<b>ML44219</b> 2.283	<b>ML44220</b> 2.763

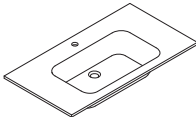

<p><b>Bei Bestellung angeben:</b>  <b>Flash mit Griffen</b>  <b>(Griffvarianten siehe Seite 439) oder</b>  <b>Flash EVO mit integrierten Griffleisten</b></p>	<p><b>Becken mittig</b></p> 	Preisgruppen			
		MC	MM	OC	VR
		Keramik	Mineraltek	Ocritech®	Glas

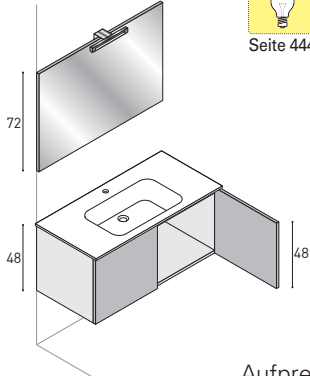

110V  
Seite 444

Waschtisch-Unterschrank mit 2 Türen.  
Spiegel BASIC mit LED-Leuchte.  
Ohne Schalter.

Aufpreis für Schalter  
**MG110 € 19**

B. Spiegel	B. Schranke	MC	MM	OC	VR
Spiegel B.70	70	<b>ML41001</b> 1.034	<b>ML41002</b> 1.026	<b>ML41021</b> 1.110	<b>ML41004</b> 1.625
Spiegel B.85	85	<b>ML41005</b> 1.139	<b>ML41006</b> 1.125	<b>ML41022</b> 1.221	<b>ML41008</b> 1.753
Spiegel B.95	95	<b>ML41009</b> 1.233	<b>ML41010</b> 1.193	<b>ML41023</b> 1.313	<b>ML41012</b> 1.859
Spiegel B.105	105	<b>ML41013</b> 1.324	<b>ML41014</b> 1.265	<b>ML41024</b> 1.399	<b>ML41016</b> 1.935



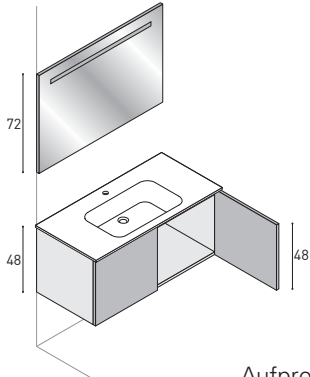

110V  
Seite 444

Waschtisch-Unterschrank mit 2 Türen.  
Spiegel LIGHT mit integriertem LED-Leuchte.  
Ohne Schalter.

Aufpreis für Schalter  
**MG111 € 19**

B. Spiegel	B. Schranke	MC	MM	OC	VR
Spiegel B.70	70	<b>ML42021</b> 1.103	<b>ML42022</b> 1.093	<b>ML42041</b> 1.177	<b>ML42024</b> 1.691
Spiegel B.85	85	<b>ML42025</b> 1.216	<b>ML42026</b> 1.199	<b>ML42042</b> 1.306	<b>ML42028</b> 1.827
Spiegel B.95	95	<b>ML42029</b> 1.318	<b>ML42030</b> 1.277	<b>ML42043</b> 1.394	<b>ML42032</b> 1.941
Spiegel B.105	105	<b>ML42033</b> 1.407	<b>ML42034</b> 1.349	<b>ML42044</b> 1.490	<b>ML42036</b> 2.020



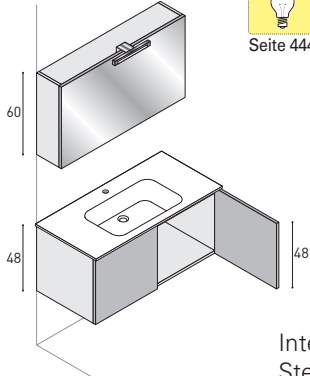

110V  
Seite 444

Waschtisch-Unterschrank mit 2 Türen.  
Klapp-Spiegelschrank FLIP mit 2 durchgehenden Glas-Einlegeböden (fix).  
Schalter und Steckdose nur rechts innen. Lampe LED-Leuchte.

Internationale Steckdosen.  
**MG101 € 48**

B. Spiegel	B. Schranke	MC	MM	OC	VR
Spiegel B.70	70	<b>ML43041</b> 1.338	<b>ML43042</b> 1.329	<b>ML43061</b> 1.416	<b>ML43044</b> 1.928
Spiegel B.80	85	<b>ML43045</b> 1.462	<b>ML43046</b> 1.446	<b>ML43062</b> 1.537	<b>ML43048</b> 2.075
Spiegel B.90	95	<b>ML43049</b> 1.561	<b>ML43050</b> 1.518	<b>ML43063</b> 1.635	<b>ML43052</b> 2.186
Spiegel B.100	105	<b>ML43053</b> 1.659	<b>ML43054</b> 1.600	<b>ML43064</b> 1.725	<b>ML43056</b> 2.270



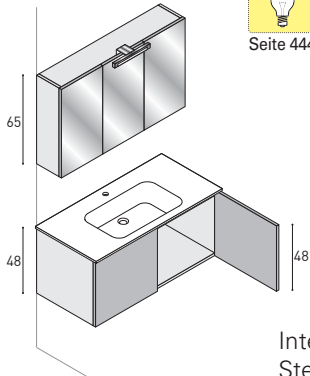



110V  
Seite 444

Waschtisch-Unterschrank mit 2 Türen.  
Spiegelschrank TRITTICO mit doppelseitig verspiegelten Türen.  
Schalter und Steckdose nur rechts innen. Lampe LED-Leuchte.

Internationale Steckdosen.  
**MG101 € 48**

B. Spiegel	B. Schranke	MC	MM	OC	VR
 Spiegel B.70	70	<b>ML44061</b> 1.374	<b>ML44062</b> 1.364	<b>ML44081</b> 1.458	<b>ML44064</b> 1.963
 Spiegel B.80	85	<b>ML44065</b> 1.486	<b>ML44066</b> 1.466	<b>ML44082</b> 1.558	<b>ML44068</b> 2.095
Spiegel B.90	95	<b>ML44069</b> 1.701	<b>ML44070</b> 1.660	<b>ML44083</b> 1.782	<b>ML44072</b> 2.324
Spiegel B.100	105	<b>ML44073</b> 1.814	<b>ML44074</b> 1.756	<b>ML44084</b> 1.876	<b>ML44076</b> 2.426

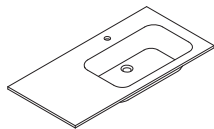

<p><b>Bei Bestellung angeben:</b> Flash mit Griffen (Griffvarianten siehe Seite 439) oder Flash EVO mit integrierten Griffleisten</p>	<p><b>Becken RE-LI</b></p> 	Preisgruppen			
		MC	MM	OC	VR
		Keramik	Mineraltek	Ocritech®	Glas

Ausführung rechts



Waschtisch-Unterschrank mit 2 Türen.  
Spiegel BASIC mit LED-Leuchte.  
Ohne Schalter.

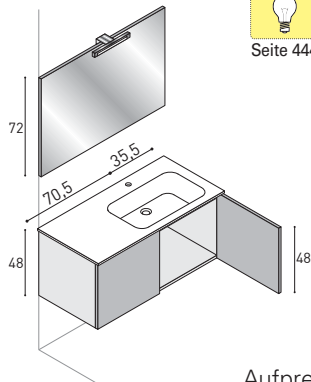

Aufpreis für Schalter  
**MG10 € 19**

B. Spiegel	B. Schranke	MC	MM	OC	VR
Spiegel B.105	105	<b>ML41025</b> 1.369	<b>ML41026</b> 1.311	<b>ML41027</b> 1.399	<b>ML41028</b> 1.935

Ausführung rechts



Waschtisch-Unterschrank mit 2 Türen.  
Spiegel LIGHT mit integriertem LED-Leuchte.  
Ohne Schalter.

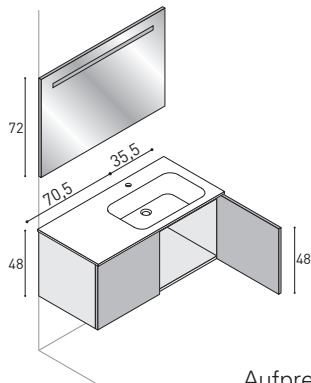

Aufpreis für Schalter  
**MG11 € 19**

B. Spiegel	B. Schranke	MC	MM	OC	VR
Spiegel B.105	105	<b>ML42045</b> 1.450	<b>ML42046</b> 1.413	<b>ML42047</b> 1.490	<b>ML42048</b> 2.020

Ausführung rechts



Waschtisch-Unterschrank mit 2 Türen.  
Klapp-Spiegelschrank FLIP mit 2 durchgehenden Glas-Einlegeböden (fix).  
Schalter und Steckdose nur rechts innen. Lampe LED-Leuchte.

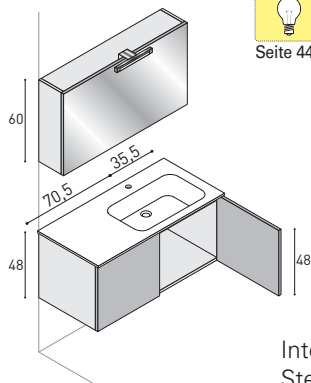

Internationale  
Steckdosen.  
**MG101 € 48**

B. Spiegel	B. Schranke	MC	MM	OC	VR
Spiegel B.100	105	<b>ML43065</b> 1.691	<b>ML43066</b> 1.641	<b>ML43067</b> 1.725	<b>ML43068</b> 2.270

Ausführung rechts



Waschtisch-Unterschrank mit 2 Türen.  
Spiegelschrank TRITTICO mit doppelseitig verspiegelten Türen.  
Schalter und Steckdose nur rechts innen. Lampe LED-Leuchte.

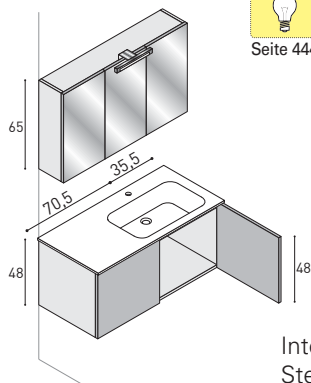

Internationale  
Steckdosen.  
**MG101 € 48**

B. Spiegel	B. Schranke	MC	MM	OC	VR
Spiegel B.100	105	<b>ML44085</b> 1.853	<b>ML44086</b> 1.802	<b>ML44087</b> 1.876	<b>ML44088</b> 2.426

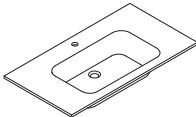
<p><b>Bei Bestellung angeben:</b> Flash mit Griffen (Griffvarianten siehe Seite 439) oder Flash EVO mit integrierten Griffleisten</p>	<p><b>Becken mittig</b></p> 	Preisgruppen			
		MC	MM	OC	VR
		Keramik	Mineraltek	Ocritech®	Glas

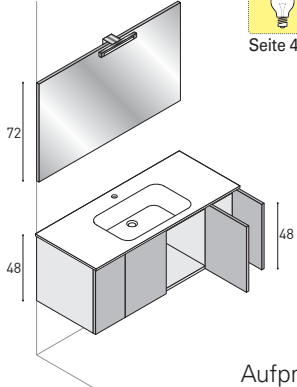

110V  
Seite 444

72  
48

Waschtisch-Unterschrank mit 4 Türen.  
Spiegel BASIC mit LED-Leuchte.  
Ohne Schalter.



B. Spiegel	B. Schranke	MC	MM	OC	VR
Spiegel B.120	120	<b>ML41017</b> 1.632	<b>ML41018</b> 1.524	<b>ML41029</b> 1.720	<b>ML41020</b> 2.183

Aufpreis für Schalter  
**MG10 € 19**

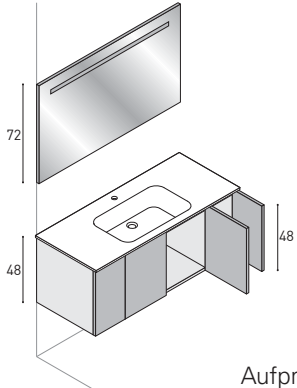

72  
48

Waschtisch-Unterschrank mit 4 Türen.  
Spiegel LIGHT mit integriertem LED-Leuchte.  
Ohne Schalter.



B. Spiegel	B. Schranke	MC	MM	OC	VR
Spiegel B.120	120	<b>ML42037</b> 1.753	<b>ML42038</b> 1.637	<b>ML42049</b> 1.834	<b>ML42040</b> 2.303

Aufpreis für Schalter  
**MG11 € 19**

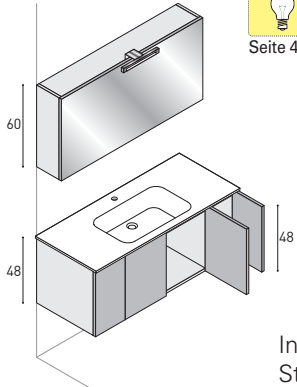

110V  
Seite 444

60  
48

Waschtisch-Unterschrank mit 4 Türen.  
Klapp-Spiegelschrank FLIP mit 2 durchgehenden Glas-Einlegeböden (fix).  
Schalter und Steckdose nur rechts innen. Lampe LED-Leuchte.



B. Spiegel	B. Schranke	MC	MM	OC	VR
Spiegel B.120	120	<b>ML43057</b> 1.978	<b>ML43058</b> 1.865	<b>ML43069</b> 2.063	<b>ML43060</b> 2.530

Internationale Steckdosen.  
**MG101 € 48**

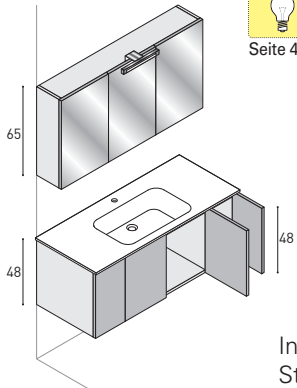

110V  
Seite 444

65  
48

Waschtisch-Unterschrank mit 4 Türen.  
SpiegelschrankTRITTICO mit doppelseitig verspiegelten Türen.  
Schalter und Steckdose nur rechts innen. Lampe LED-Leuchte.



B. Spiegel	B. Schranke	MC	MM	OC	VR
Spiegel B.120	120	<b>ML44077</b> 2.131	<b>ML44078</b> 2.016	<b>ML44089</b> 2.216	<b>ML44080</b> 2.679

Internationale Steckdosen.  
**MG101 € 48**

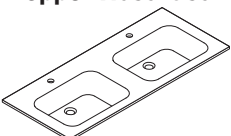
<p><b>Bei Bestellung angeben:</b> Flash mit Griffen (Griffvarianten siehe Seite 439) oder Flash EVO mit integrierten Griffleisten</p>	<p><b>Doppel-Waschtisch</b></p> 	Preisgruppen			
		MC	MM	OC	VR
		Keramik	Mineraltek	Ocritech®	Glas

**110V**  Seite 444

Waschtisch-Unterschrank mit 4 Auszügen.  
Spiegel BASIC mit LED-Leuchte.  
Ohne Schalter.

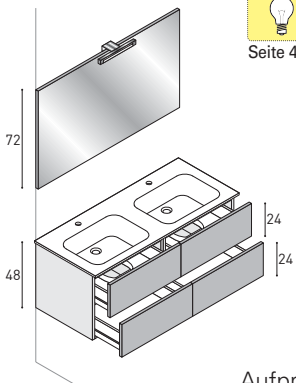

Aufpreis für Schalter **MG10 € 19**

B. Spiegel	B. Schranke	MC	MM	OC	VR
Spiegel B.120	120	<b>ML41246</b> 2.034	<b>ML41247</b> 1.936	<b>ML41248</b> 2.127	<b>ML41249</b> 2.542

Waschtisch-Unterschrank mit 4 Auszügen.  
Spiegel LIGHT mit integriertem LED-Leuchte.  
Ohne Schalter.

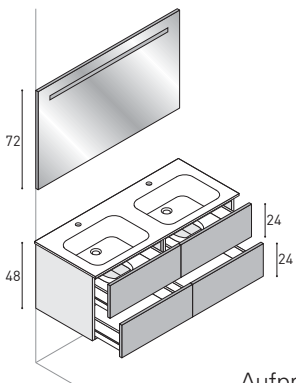

Aufpreis für Schalter **MG11 € 19**

B. Spiegel	B. Schranke	MC	MM	OC	VR
Spiegel B.120	120	<b>ML41266</b> 2.144	<b>ML41267</b> 2.046	<b>ML41268</b> 2.237	<b>ML41269</b> 2.646

**110V**  Seite 444

Waschtisch-Unterschrank mit 4 Auszügen.  
Klapp-Spiegelschrank FLIP mit 2 durchgehenden Glas-Einlegeböden (fix).  
Schalter und Steckdose nur rechts innen. Lampe LED-Leuchte.

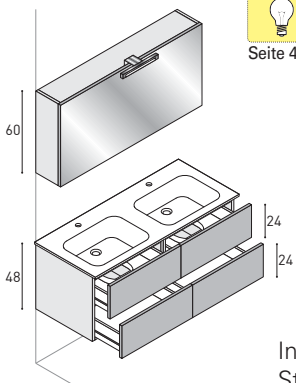

Internationale Steckdosen. **MG101 € 48**

B. Spiegel	B. Schranke	MC	MM	OC	VR
Spiegel B.120	120	<b>ML43286</b> 2.353	<b>ML43287</b> 2.253	<b>ML43288</b> 2.445	<b>ML43289</b> 2.854

**110V**  Seite 444

Waschtisch-Unterschrank mit 4 Auszügen.  
Spiegelschrank TRITTICO mit doppelseitig verspiegelten Türen.  
Schalter und Steckdose nur rechts innen. Lampe LED-Leuchte.

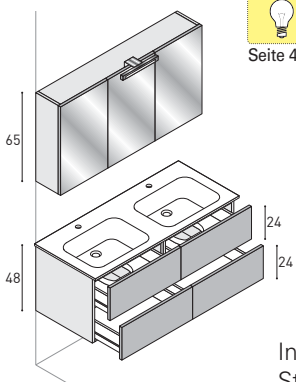

Internationale Steckdosen. **MG101 € 48**

B. Spiegel	B. Schranke	MC	MM	OC	VR
Spiegel B.120	120	<b>ML44221</b> 2.502	<b>ML44222</b> 2.402	<b>ML44223</b> 2.591	<b>ML44224</b> 3.007

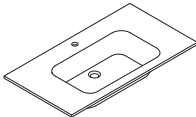
<p><b>Bei Bestellung angeben:</b> Flash mit Griffen (Griffvarianten siehe Seite 439) oder Flash EVO mit integrierten Griffleisten</p>	<p><b>Becken mittig</b></p> 	Preisgruppen			
		MC	MM	OC	VR
		Keramik	Mineraltek	Ocritech®	Glas

**110V** Seite 444

Waschtisch-Unterschrank mit 2 Auszügen.  
Spiegel BASIC mit LED-Leuchte.  
Ohne Schalter.

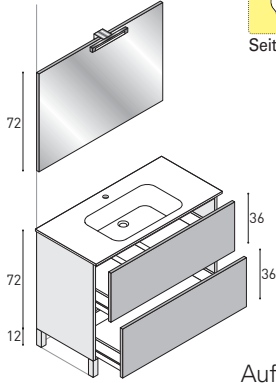

B. Spiegel	B. Schranke	MC	MM	OC	VR
Spiegel B.70	70	<b>ML71201</b> 1.365	<b>ML71202</b> 1.356	<b>ML71221</b> 1.461	<b>ML71204</b> 1.954
Spiegel B.85	85	<b>ML71205</b> 1.491	<b>ML71206</b> 1.473	<b>ML71222</b> 1.588	<b>ML71208</b> 2.102
Spiegel B.95	95	<b>ML71209</b> 1.597	<b>ML71210</b> 1.556	<b>ML71223</b> 1.690	<b>ML71212</b> 2.223
Spiegel B.105	105	<b>ML71213</b> 1.700	<b>ML71214</b> 1.640	<b>ML71224</b> 1.795	<b>ML71216</b> 2.311
Spiegel B.120	120	<b>ML71217</b> 1.876	<b>ML71218</b> 1.764	<b>ML71225</b> 1.973	<b>ML71220</b> 2.428

Aufpreis für Schalter  
**MG10 € 19**

**110V** Seite 444

Waschtisch-Unterschrank mit 2 Auszügen.  
Spiegel LIGHT mit integriertem LED-Leuchte.  
Ohne Schalter.

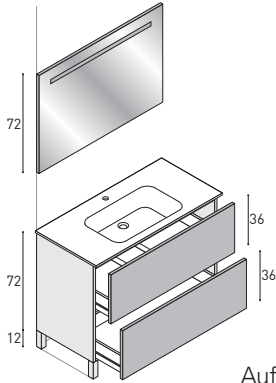

B. Spiegel	B. Schranke	MC	MM	OC	VR
Spiegel B.70	70	<b>ML72221</b> 1.433	<b>ML72222</b> 1.422	<b>ML72241</b> 1.526	<b>ML72224</b> 2.021
Spiegel B.85	85	<b>ML72225</b> 1.566	<b>ML72226</b> 1.548	<b>ML72242</b> 1.662	<b>ML72228</b> 2.177
Spiegel B.95	95	<b>ML72229</b> 1.680	<b>ML72230</b> 1.639	<b>ML72243</b> 1.779	<b>ML72232</b> 2.305
Spiegel B.105	105	<b>ML72233</b> 1.783	<b>ML72234</b> 1.725	<b>ML72244</b> 1.880	<b>ML72236</b> 2.395
Spiegel B.120	120	<b>ML72237</b> 1.992	<b>ML72238</b> 1.878	<b>ML72245</b> 2.090	<b>ML72240</b> 2.542

Aufpreis für Schalter  
**MG11 € 19**

**110V** Seite 444

Waschtisch-Unterschrank mit 2 Auszügen.  
Klapp-Spiegelschrank FLIP mit 2 durchgehenden Glas-Einlegeböden (fix).  
Schalter und Steckdose nur rechts innen. Lampe LED-Leuchte.

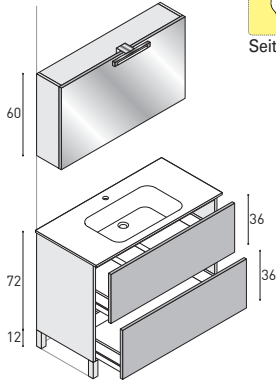



B. Spiegel	B. Schranke	MC	MM	OC	VR
Spiegel B.70	70	<b>ML73241</b> 1.668	<b>ML73242</b> 1.659	<b>ML73261</b> 1.764	<b>ML73244</b> 2.258
Spiegel B.80	85	<b>ML73245</b> 1.813	<b>ML73246</b> 1.795	<b>ML73262</b> 1.907	<b>ML73248</b> 2.425
Spiegel B.90	95	<b>ML73249</b> 1.923	<b>ML73250</b> 1.880	<b>ML73263</b> 2.018	<b>ML73252</b> 2.546
Spiegel B.100	105	<b>ML73253</b> 2.034	<b>ML73254</b> 1.976	<b>ML73264</b> 2.130	<b>ML73256</b> 2.645
Spiegel B.120	120	<b>ML73257</b> 2.219	<b>ML73258</b> 2.106	<b>ML73265</b> 2.311	<b>ML73260</b> 2.771

Internationale Steckdosen.  
**MG101 € 48**

**110V** Seite 444

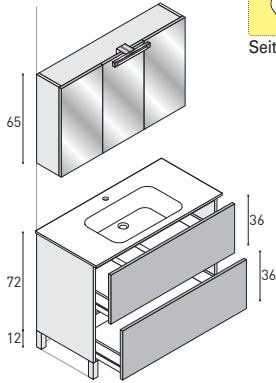
Waschtisch-Unterschrank mit 2 Auszügen. Spiegelschrank TRITTICO mit doppelseitig verspiegelten Türen. Schalter und Steckdose nur rechts innen. Lampe LED-Leuchte.



B. Spiegel	B. Schranke	MC	MM	OC	VR
 Spiegel B.70	70	<b>ML74261</b> 1.703	<b>ML74262</b> 1.693	<b>ML74281</b> 1.798	<b>ML74264</b> 2.294
 Spiegel B.80	85	<b>ML74265</b> 1.833	<b>ML74266</b> 1.816	<b>ML74282</b> 1.932	<b>ML74268</b> 2.444
Spiegel B.90	95	<b>ML74269</b> 2.066	<b>ML74270</b> 2.024	<b>ML74283</b> 2.157	<b>ML74272</b> 2.691
Spiegel B.100	105	<b>ML74273</b> 2.192	<b>ML74274</b> 2.133	<b>ML74284</b> 2.288	<b>ML74276</b> 2.803
Spiegel B.120	120	<b>ML74277</b> 2.373	<b>ML74278</b> 2.257	<b>ML74285</b> 2.464	<b>ML74280</b> 2.923

Internationale Steckdosen.  
**MG101 € 48**

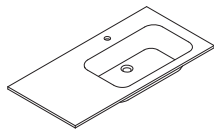
<p><b>Bei Bestellung angeben:</b> Flash mit Griffen (Griffvarianten siehe Seite 439) oder Flash EVO mit integrierten Griffleisten</p>	<p><b>Becken RE-LI</b></p> 	Preisgruppen			
		MC	MM	OC	VR
		Keramik	Mineraltek	Ocritech®	Glas

Ausführung rechts



Waschtisch-Unterschrank mit 2 Auszügen.  
Spiegel BASIC mit LED-Leuchte.  
Ohne Schalter.

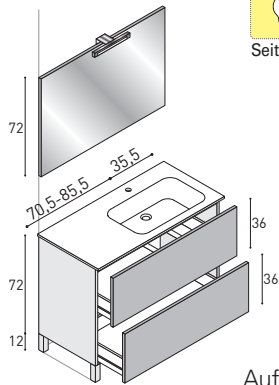

Aufpreis für Schalter  
**MG10 € 19**

B. Spiegel	B. Schranke	MC	MM	OC	VR
Spiegel B.105	105	<b>ML71238</b> 1.749	<b>ML71239</b> 1.694	<b>ML71240</b> 1.795	<b>ML71241</b> 2.307
Spiegel B.120	120	<b>ML71242</b> 1.924	<b>ML71243</b> 1.827	<b>ML71244</b> 1.973	<b>ML71245</b> 2.428

Ausführung rechts



Waschtisch-Unterschrank mit 2 Auszügen.  
Spiegel LIGHT mit integriertem LED-Leuchte.  
Ohne Schalter.

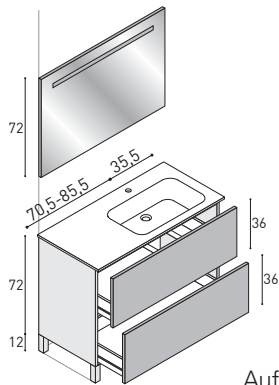

Aufpreis für Schalter  
**MG11 € 19**

B. Spiegel	B. Schranke	MC	MM	OC	VR
Spiegel B.105	105	<b>ML72258</b> 1.824	<b>ML72259</b> 1.769	<b>ML72260</b> 1.880	<b>ML72261</b> 2.395
Spiegel B.120	120	<b>ML72262</b> 2.034	<b>ML72263</b> 1.924	<b>ML72264</b> 2.090	<b>ML72265</b> 2.542

Ausführung rechts



Waschtisch-Unterschrank mit 2 Auszügen.  
Klapp-Spiegelschrank FLIP mit 2 durchgehenden Glas-Einlegeböden (fix).  
Schalter und Steckdose nur rechts innen. Lampe LED-Leuchte.

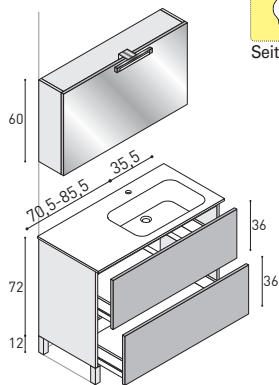

Internationale  
Steckdosen.  
**MG101 € 48**

B. Spiegel	B. Schranke	MC	MM	OC	VR
Spiegel B.100	105	<b>ML73278</b> 2.069	<b>ML73279</b> 2.022	<b>ML73280</b> 2.130	<b>ML73281</b> 2.645
Spiegel B.120	120	<b>ML73282</b> 2.256	<b>ML73283</b> 2.144	<b>ML73284</b> 2.311	<b>ML73285</b> 2.771

Ausführung rechts



Waschtisch-Unterschrank mit 2 Auszügen. Spiegelschrank TRITTICO mit  
doppelseitig verspiegelten Türen. Schalter und Steckdose nur rechts innen.  
Lampe LED-Leuchte.

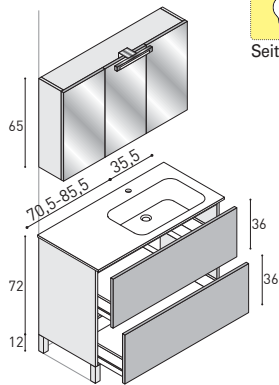

Internationale  
Steckdosen.  
**MG101 € 48**

B. Spiegel	B. Schranke	MC	MM	OC	VR
Spiegel B.100	105	<b>ML74213</b> 2.228	<b>ML74214</b> 2.169	<b>ML74215</b> 2.288	<b>ML74216</b> 2.803
Spiegel B.120	120	<b>ML74217</b> 2.412	<b>ML74218</b> 2.300	<b>ML74219</b> 2.464	<b>ML74220</b> 2.923

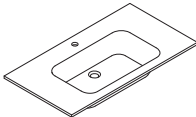
<p><b>Bei Bestellung angeben:</b>  <b>Flash mit Griffen</b>  <b>(Griffvarianten siehe Seite 439) oder</b>  <b>Flash EVO mit integrierten Griffleisten</b></p>	<p><b>Becken mittig</b></p> 	Preisgruppen			
		<b>MC</b>	<b>MM</b>	<b>OC</b>	<b>VR</b>
		<b>Keramik</b>	<b>Mineraltek</b>	<b>Ocritech®</b>	<b>Glas</b>

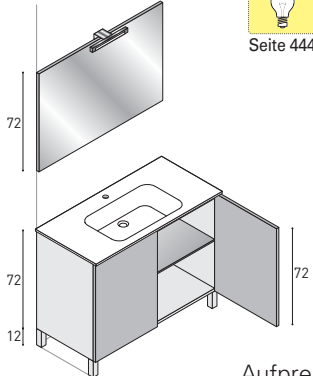

110V  
Seite 444

Waschtisch-Unterschrank mit 2 Türen, 1 Glas-Einlegeboden. Bodenstehend. Spiegel BASIC mit LED-Leuchte. Ohne Schalter.

Aufpreis für Schalter  
**MG110 € 19**

B. Spiegel	B. Schranke	MC	MM	OC	VR
Spiegel B.70	70	<b>ML71001</b> 1.198	<b>ML71002</b> 1.188	<b>ML71021</b> 1.275	<b>ML71004</b> 1.787
Spiegel B.85	85	<b>ML71005</b> 1.316	<b>ML71006</b> 1.299	<b>ML71022</b> 1.394	<b>ML71008</b> 1.928
Spiegel B.95	95	<b>ML71009</b> 1.417	<b>ML71010</b> 1.374	<b>ML71023</b> 1.498	<b>ML71012</b> 2.039
Spiegel B.105	105	<b>ML71013</b> 1.526	<b>ML71014</b> 1.466	<b>ML71024</b> 1.606	<b>ML71016</b> 2.136



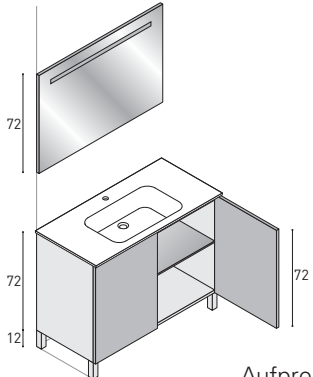

Waschtisch-Unterschrank mit 2 Türen, 1 Glas-Einlegeboden. Bodenstehend. Spiegel LIGHT mit integriertem LED-Leuchte. Ohne Schalter.

Aufpreis für Schalter  
**MG111 € 19**

B. Spiegel	B. Schranke	MC	MM	OC	VR
Spiegel B.70	70	<b>ML72021</b> 1.265	<b>ML72022</b> 1.254	<b>ML72041</b> 1.344	<b>ML72024</b> 1.854
Spiegel B.85	85	<b>ML72025</b> 1.391	<b>ML72026</b> 1.374	<b>ML72042</b> 1.470	<b>ML72028</b> 2.002
Spiegel B.95	95	<b>ML72029</b> 1.499	<b>ML72030</b> 1.458	<b>ML72043</b> 1.579	<b>ML72032</b> 2.123
Spiegel B.105	105	<b>ML72033</b> 1.609	<b>ML72034</b> 1.550	<b>ML72044</b> 1.684	<b>ML72036</b> 2.223



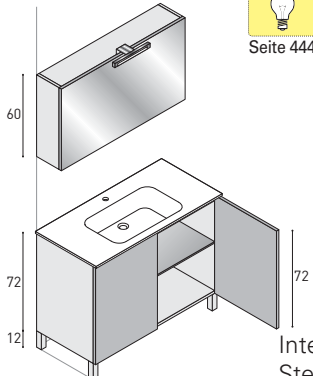

110V  
Seite 444

Waschtisch-Unterschrank mit 2 Türen, 1 Glas-Einlegeboden. Bodenstehend. Klapp-Spiegelschrank FLIP mit 2 durchgehenden Glas-Einlegeböden (fix). Schalter und Steckdose nur rechts innen. Lampe LED-Leuchte.

Internationale Steckdosen.  
**MG101 € 48**

B. Spiegel	B. Schranke	MC	MM	OC	VR
Spiegel B.70	70	<b>ML73041</b> 1.499	<b>ML73042</b> 1.491	<b>ML73061</b> 1.578	<b>ML73044</b> 2.090
Spiegel B.80	85	<b>ML73045</b> 1.637	<b>ML73046</b> 1.621	<b>ML73062</b> 1.717	<b>ML73048</b> 2.250
Spiegel B.90	95	<b>ML73049</b> 1.743	<b>ML73050</b> 1.700	<b>ML73063</b> 1.823	<b>ML73052</b> 2.365
Spiegel B.100	105	<b>ML73053</b> 1.840	<b>ML73054</b> 1.782	<b>ML73064</b> 1.919	<b>ML73056</b> 2.454



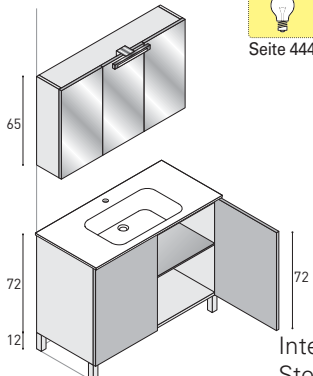



110V  
Seite 444

Waschtisch-Unterschrank mit 2 Türen, 1 Glas-Einlegeboden. Bodenstehend. Spiegelschrank TRITTICO mit doppelseitig verspiegelten Türen. Schalter und Steckdose nur rechts innen. Lampe LED-Leuchte.

Internationale Steckdosen.  
**MG101 € 48**

B. Spiegel	B. Schranke	MC	MM	OC	VR
 Spiegel B.70	70	<b>ML74061</b> 1.535	<b>ML74062</b> 1.526	<b>ML74081</b> 1.614	<b>ML74064</b> 2.123
 Spiegel B.80	85	<b>ML74065</b> 1.659	<b>ML74066</b> 1.640	<b>ML74082</b> 1.737	<b>ML74068</b> 2.270
Spiegel B.90	95	<b>ML74069</b> 1.884	<b>ML74070</b> 1.842	<b>ML74083</b> 1.963	<b>ML74072</b> 2.507
Spiegel B.100	105	<b>ML74073</b> 2.017	<b>ML74074</b> 1.957	<b>ML74084</b> 2.095	<b>ML74076</b> 2.629

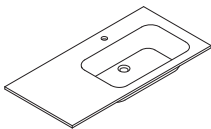

<p><b>Bei Bestellung angeben:</b> Flash mit Griffen (Griffvarianten siehe Seite 439) oder Flash EVO mit integrierten Griffleisten</p>	<p><b>Vasca DX-SX</b></p> 	Preisgruppen			
		<b>MC</b>	<b>MM</b>	<b>OC</b>	<b>VR</b>
		Keramik	Mineraltek	Ocritech®	Glas

Ausführung rechts



Waschtisch-Unterschrank mit 2 Türen, 1 Glas-Einlegeboden. Bodenstehend.  
Spiegel BASIC mit LED-Leuchte.  
Ohne Schalter.

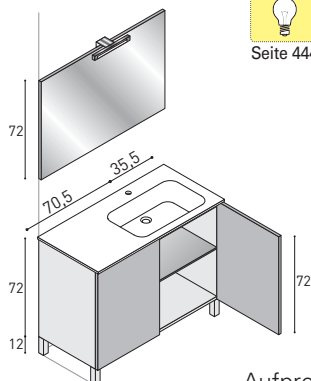

Aufpreis für Schalter  
**MG10 € 19**

B. Spiegel	B. Schranke	MC	MM	OC	VR
Spiegel B.105	105	<b>ML71037</b> 1.566	<b>ML71038</b> 1.521	<b>ML71039</b> 1.606	<b>ML71040</b> 2.136

Ausführung rechts



Waschtisch-Unterschrank mit 2 Türen, 1 Glas-Einlegeboden. Bodenstehend.  
Spiegel LIGHT mit integriertem LED-Leuchte.  
Ohne Schalter.

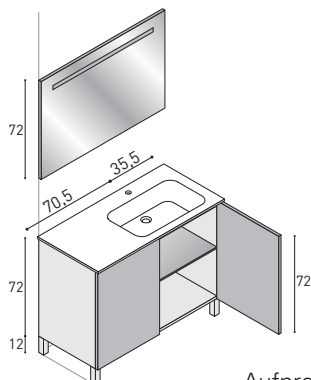

Aufpreis für Schalter  
**MG11 € 19**

B. Spiegel	B. Schranke	MC	MM	OC	VR
Spiegel B.105	105	<b>ML72057</b> 1.645	<b>ML72058</b> 1.607	<b>ML72059</b> 1.684	<b>ML72060</b> 2.223

Ausführung rechts



Waschtisch-Unterschrank mit 2 Türen, 1 Glas-Einlegeboden. Bodenstehend.  
Klapp-Spiegelschrank FLIP mit 2 durchgehenden Glas-Einlegeböden (fix).  
Schalter und Steckdose nur rechts innen. Lampe LED-Leuchte.

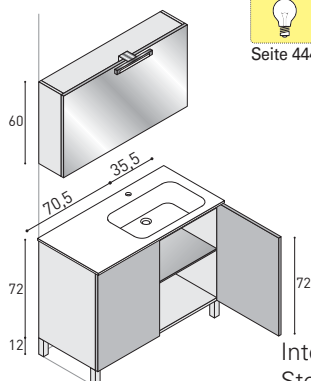

Internationale  
Steckdosen.  
**MG101 € 48**

B. Spiegel	B. Schranke	MC	MM	OC	VR
Spiegel B.100	105	<b>ML73077</b> 1.880	<b>ML73078</b> 1.829	<b>ML73079</b> 1.919	<b>ML73080</b> 2.454

Ausführung rechts



Waschtisch-Unterschrank mit 2 Türen, 1 Glas-Einlegeboden. Bodenstehend.  
Spiegelschrank TRITTICO mit doppelseitig verspiegelten Türen.  
Schalter und Steckdose nur rechts innen. Lampe LED-Leuchte.

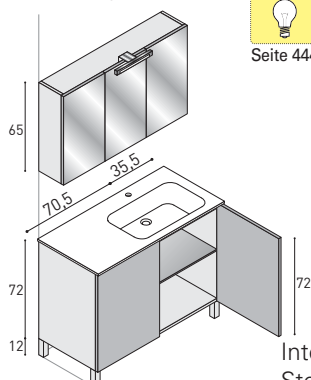

Internationale  
Steckdosen.  
**MG101 € 48**

B. Spiegel	B. Schranke	MC	MM	OC	VR
Spiegel B.100	105	<b>ML74013</b> 2.061	<b>ML74014</b> 2.008	<b>ML74015</b> 2.095	<b>ML74016</b> 2.629

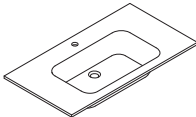

<p><b>Bei Bestellung angeben:</b>  <b>Flash mit Griffen</b>  <b>(Griffvarianten siehe Seite 439) oder</b>  <b>Flash EVO mit integrierten Griffleisten</b></p>	<p><b>Becken mittig</b></p> 	Preisgruppen			
		<b>MC</b>	<b>MM</b>	<b>OC</b>	<b>VR</b>
		<b>Keramik</b>	<b>Mineraltek</b>	<b>Ocritech®</b>	<b>Glas</b>

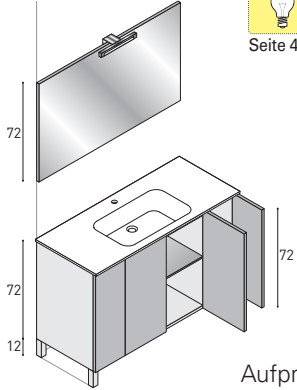

**110V**  
Seite 444

**Aufpreis für Schalter**  
**MG10 € 19**

Waschtisch-Unterschrank mit 4 Türen, 3 Glas-Einlegeböden. Bodenstehend.  
 Spiegel BASIC mit LED-Leuchte.  
 Ohne Schalter.



B. Spiegel	B. Schranke	MC	MM	OC	VR
Spiegel B.120	120	<b>ML71017</b> 1.810	<b>ML71018</b> 1.698	<b>ML71041</b> 1.901	<b>ML71020</b> 2.360

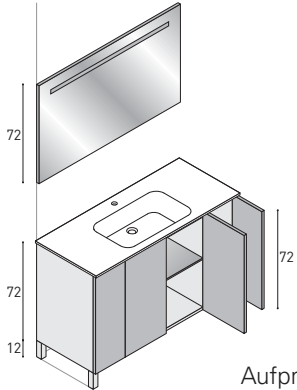

**Aufpreis für Schalter**  
**MG11 € 19**

Waschtisch-Unterschrank mit 4 Türen, 3 Glas-Einlegeböden. Bodenstehend.  
 Spiegel LIGHT mit integriertem LED-Leuchte.  
 Ohne Schalter.



B. Spiegel	B. Schranke	MC	MM	OC	VR
Spiegel B.120	120	<b>ML72037</b> 1.930	<b>ML72038</b> 1.813	<b>ML72061</b> 2.018	<b>ML72040</b> 2.471

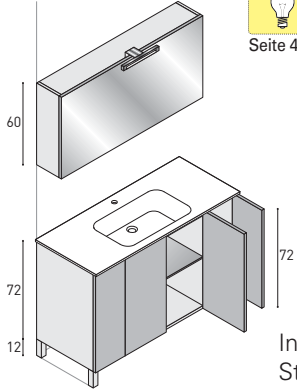

**110V**  
Seite 444

**Internationale Steckdosen.**  
**MG101 € 48**

Waschtisch-Unterschrank mit 4 Türen, 3 Glas-Einlegeböden. Bodenstehend.  
 Klapp-Spiegelschrank FLIP mit 2 durchgehenden Glas-Einlegeböden (fix).  
 Schalter und Steckdose nur rechts innen. Lampe LED-Leuchte.



B. Spiegel	B. Schranke	MC	MM	OC	VR
Spiegel B.120	120	<b>ML73057</b> 2.152	<b>ML73058</b> 2.039	<b>ML73081</b> 2.243	<b>ML73060</b> 2.703

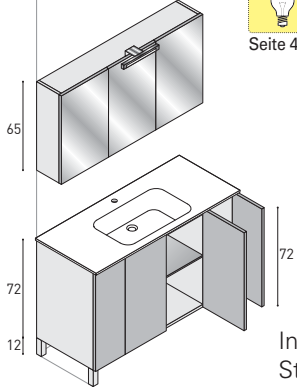

**110V**  
Seite 444

**Internationale Steckdosen.**  
**MG101 € 48**

Waschtisch-Unterschrank mit 4 Türen, 3 Glas-Einlegeböden. Bodenstehend.  
 SpiegelschrankTRITTICO mit doppelseitig verspiegelten Türen.  
 Schalter und Steckdose nur rechts innen. Lampe LED-Leuchte.

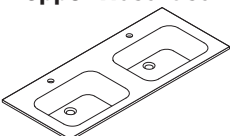

B. Spiegel	B. Schranke	MC	MM	OC	VR
Spiegel B.120	120	<b>ML74077</b> 2.305	<b>ML74078</b> 2.190	<b>ML74085</b> 2.399	<b>ML74080</b> 2.855

<p><b>Bei Bestellung angeben:</b> Flash mit Griffen (Griffvarianten siehe Seite 439) oder Flash EVO mit integrierten Griffleisten</p>	<p><b>Doppel-Waschtisch</b></p> 	Preisgruppen			
		<b>MC</b>	<b>MM</b>	<b>OC</b>	<b>VR</b>
		Keramik	Mineraltek	Ocritech®	Glas

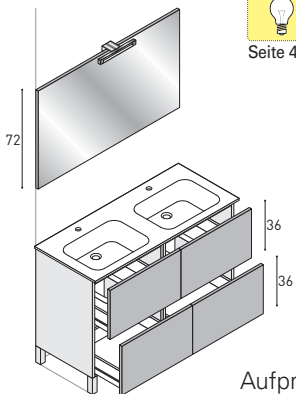

110V  
Seite 444

72  
36  
36

Waschtisch-Unterschrank mit 4 Auszügen. Bodenstehend.  
Spiegel BASIC mit LED-Leuchte.  
Ohne Schalter.



B. Spiegel	B. Schranke	MC	MM	OC	VR
Spiegel B.120	120	<b>ML71246</b> 2.206	<b>ML71247</b> 2.110	<b>ML71248</b> 2.283	<b>ML71249</b> 2.682

Aufpreis für Schalter **MG10 € 19**

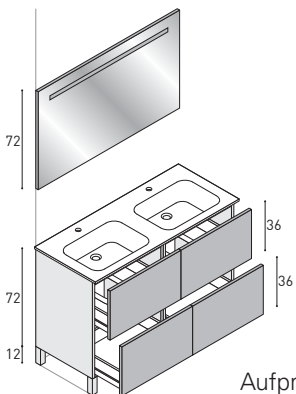

72  
36  
36  
12

Waschtisch-Unterschrank mit 4 Auszügen. Bodenstehend.  
Spiegel LIGHT mit integriertem LED-Leuchte.  
Ohne Schalter.



B. Spiegel	B. Schranke	MC	MM	OC	VR
Spiegel B.120	120	<b>ML72266</b> 2.290	<b>ML72267</b> 2.201	<b>ML72268</b> 2.365	<b>ML72269</b> 2.776

Aufpreis für Schalter **MG11 € 19**

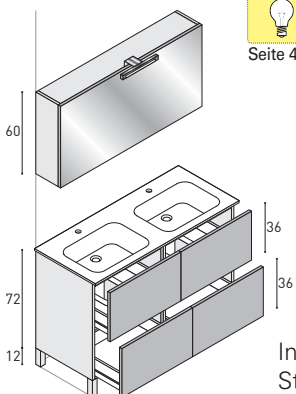

110V  
Seite 444

60  
72  
36  
36  
12

Waschtisch-Unterschrank mit 4 Auszügen. Bodenstehend.  
Klapp-Spiegelschrank FLIP mit 2 durchgehenden Glas-Einlegeböden (fix).  
Schalter und Steckdose nur rechts innen. Lampe LED-Leuchte.



B. Spiegel	B. Schranke	MC	MM	OC	VR
Spiegel B.120	120	<b>ML73286</b> 2.495	<b>ML73287</b> 2.419	<b>ML73288</b> 2.587	<b>ML73289</b> 3.001

Internationale Steckdosen. **MG101 € 48**

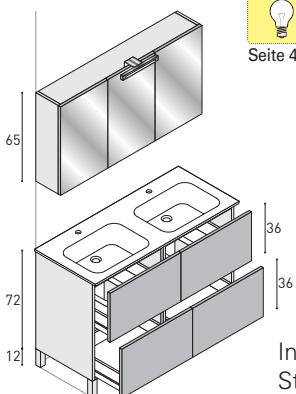

110V  
Seite 444

65  
72  
36  
36  
12

Waschtisch-Unterschrank mit 4 Auszügen. Bodenstehend.  
Spiegelschrank TRITTICO mit doppelseitig verspiegelten Türen.  
Schalter und Steckdose nur rechts innen. Lampe LED-Leuchte.



B. Spiegel	B. Schranke	MC	MM	OC	VR
Spiegel B.120	120	<b>ML74221</b> 2.650	<b>ML74222</b> 2.548	<b>ML74223</b> 2.728	<b>ML74224</b> 3.131

Internationale Steckdosen. **MG101 € 48**

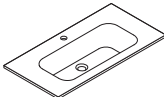
<p><b>Bei Bestellung angeben:</b>  <b>Flash mit Griffen</b>  <b>(Griffvarianten siehe Seite 439) oder</b>  <b>Flash EVO mit integrierten Griffleisten</b></p>	<p><b>Becken mittig</b></p> 	Preisgruppen			
		MC	MM	OC	VR
		Keramik	Mineraltek	Ocritech®	Glas

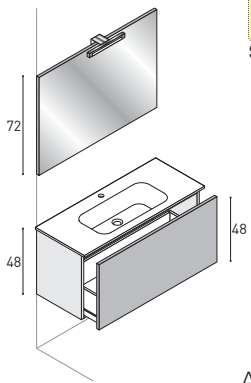

72  
48

**110V**  
Seite 444

Waschtisch-Unterschrank mit 1 Auszug.  
Spiegel BASIC mit LED-Leuchte.  
Ohne Schalter.



B. Spiegel	B. Schranke	MC	MM	OC	VR
Spiegel B.60	61	<b>ML41501</b> 994	<b>ML41502</b> 986	<b>ML41511</b> 1.084	—
Spiegel B.80	81	<b>ML41505</b> 1.181	<b>ML41506</b> 1.122	<b>ML41512</b> 1.271	—
Spiegel B.100	101	<b>ML41509</b> 1.355	<b>ML41510</b> 1.229	<b>ML41513</b> 1.448	—

Aufpreis für Schalter  
**MG110 € 19**

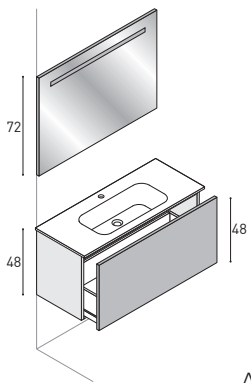

72  
48

Waschtisch-Unterschrank mit 1 Auszug.  
Spiegel LIGHT mit integriertem LED-Leuchte.  
Ohne Schalter.



B. Spiegel	B. Schranke	MC	MM	OC	VR
Spiegel B.60	61	<b>ML42521</b> 1.059	<b>ML42522</b> 1.053	<b>ML42531</b> 1.151	—
Spiegel B.80	81	<b>ML42525</b> 1.251	<b>ML42526</b> 1.189	<b>ML42532</b> 1.341	—
Spiegel B.100	101	<b>ML42529</b> 1.434	<b>ML42530</b> 1.310	<b>ML42533</b> 1.524	—

Aufpreis für Schalter  
**MG111 € 19**

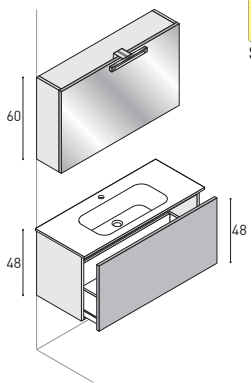

60  
48

**110V**  
Seite 444

Waschtisch-Unterschrank mit 1 Auszug.  
Klapp-Spiegelschrank FLIP mit 2 durchgehenden Glas-Einlegeböden (fix).  
Schalter und Steckdose nur rechts innen. Lampe LED-Leuchte.



B. Spiegel	B. Schranke	MC	MM	OC	VR
Spiegel B.60	61	<b>ML43541</b> 1.285	<b>ML43542</b> 1.275	<b>ML43551</b> 1.381	—
Spiegel B.80	81	<b>ML43545</b> 1.493	<b>ML43546</b> 1.433	<b>ML43552</b> 1.590	—
Spiegel B.100	101	<b>ML43549</b> 1.675	<b>ML43550</b> 1.551	<b>ML43553</b> 1.765	—

Internationale Steckdosen.  
**MG101 € 48**

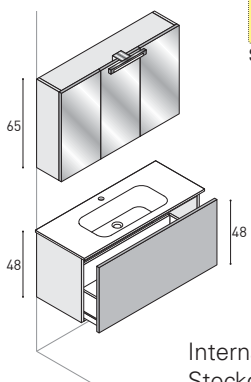



65  
48

**110V**  
Seite 444

Waschtisch-Unterschrank mit 1 Auszug.  
SpiegelschrankTRITTICO mit doppelseitig verspiegelten Türen.  
Schalter und Steckdose nur rechts innen. Lampe LED-Leuchte.



B. Spiegel	B. Schranke	MC	MM	OC	VR
 Spiegel B.60	61	<b>ML44561</b> 1.317	<b>ML44562</b> 1.306	<b>ML44571</b> 1.413	—
 Spiegel B.80	81	<b>ML44565</b> 1.510	<b>ML44566</b> 1.452	<b>ML44572</b> 1.603	—
Spiegel B.100	101	<b>ML44569</b> 1.846	<b>ML44570</b> 1.723	<b>ML44573</b> 1.939	—

Internationale Steckdosen.  
**MG101 € 48**

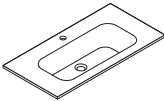
<p><b>Bei Bestellung angeben: Flash mit Griffen (Griffvarianten siehe Seite 439) oder Flash EVO mit integrierten Griffleisten</b></p>	<p><b>Becken mittig</b></p> 	Preisgruppen			
		<b>MC</b>	<b>MM</b>	<b>OC</b>	<b>VR</b>
		<b>Keramik</b>	<b>Mineraltek</b>	<b>Ocritech®</b>	<b>Glas</b>



Waschtisch-Unterschrank mit 2 Auszügen.  
Spiegel BASIC mit LED-Leuchte.  
Ohne Schalter.

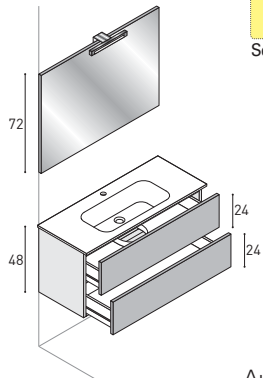

Aufpreis für Schalter  
**MGI10 € 19**

B. Spiegel	B. Schranke	MC	MM	OC	VR
Spiegel B.60	61	<b>ML41601</b> 1.116	<b>ML41602</b> 1.105	<b>ML41621</b> 1.200	—
Spiegel B.80	81	<b>ML41605</b> 1.306	<b>ML41606</b> 1.248	<b>ML41622</b> 1.403	—
Spiegel B.100	101	<b>ML41609</b> 1.495	<b>ML41610</b> 1.370	<b>ML41623</b> 1.584	—



Waschtisch-Unterschrank mit 2 Auszügen.  
Spiegel LIGHT mit integriertem LED-Leuchte.  
Ohne Schalter.

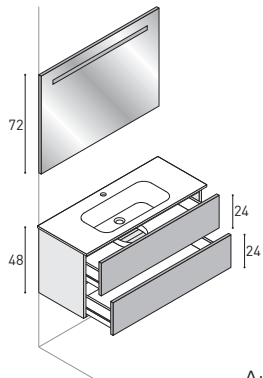

Aufpreis für Schalter  
**MGI11 € 19**

B. Spiegel	B. Schranke	MC	MM	OC	VR
Spiegel B.60	61	<b>ML42621</b> 1.181	<b>ML42622</b> 1.173	<b>ML42635</b> 1.270	—
Spiegel B.80	81	<b>ML42625</b> 1.376	<b>ML42626</b> 1.317	<b>ML42636</b> 1.464	—
Spiegel B.100	101	<b>ML42629</b> 1.575	<b>ML42630</b> 1.453	<b>ML42637</b> 1.666	—

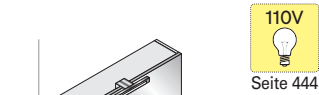

Waschtisch-Unterschrank mit 2 Auszügen.  
Klapp-Spiegelschrank FLIP mit 2 durchgehenden Glas-Einlegeböden (fix).  
Schalter und Steckdose nur rechts innen. Lampe LED-Leuchte.

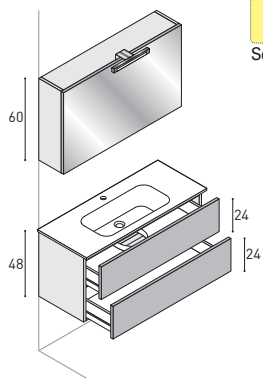

Internationale  
Steckdosen.  
**MG101 € 48**

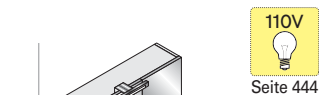

B. Spiegel	B. Schranke	MC	MM	OC	VR
Spiegel B.60	61	<b>ML43641</b> 1.404	<b>ML43642</b> 1.395	<b>ML43655</b> 1.495	—
Spiegel B.80	81	<b>ML43645</b> 1.621	<b>ML43646</b> 1.561	<b>ML43656</b> 1.711	—
Spiegel B.100	101	<b>ML43649</b> 1.817	<b>ML43650</b> 1.693	<b>ML43657</b> 1.893	—

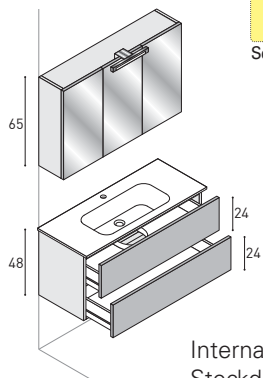

Waschtisch-Unterschrank mit 2 Auszügen. Spiegelschrank TRITTICO mit  
doppelseitig verspiegelten Türen. Schalter und Steckdose nur rechts innen.  
Lampe LED-Leuchte.



Internationale  
Steckdosen.  
**MG101 € 48**

B. Spiegel	B. Schranke	MC	MM	OC	VR
 Spiegel B.60	61	<b>ML44661</b> 1.437	<b>ML44662</b> 1.429	<b>ML44675</b> 1.526	—
 Spiegel B.80	81	<b>ML44665</b> 1.637	<b>ML44666</b> 1.577	<b>ML44676</b> 1.725	—
Spiegel B.100	101	<b>ML44669</b> 1.988	<b>ML44670</b> 1.863	<b>ML44677</b> 2.067	—

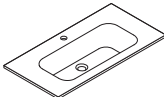
<p><b>Bei Bestellung angeben:</b>  <b>Flash mit Griffen</b>  <b>(Griffvarianten siehe Seite 439) oder</b>  <b>Flash EVO mit integrierten Griffleisten</b></p>	<p><b>Becken mittig</b></p> 	Preisgruppen			
		<b>MC</b>	<b>MM</b>	<b>OC</b>	<b>VR</b>
		<b>Keramik</b>	<b>Mineraltek</b>	<b>Ocritech®</b>	<b>Glas</b>

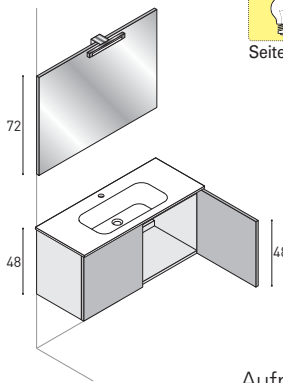

110V  
Seite 444

Waschtisch-Unterschrank mit 2 Türen.  
Spiegel BASIC mit LED-Leuchte.  
Ohne Schalter.

Aufpreis für Schalter  
**MG110 € 19**

B. Spiegel	B. Schranke	MC	MM	OC	VR
Spiegel B.60	61	<b>ML41401</b> 941	<b>ML41402</b> 933	<b>ML41411</b> 1.022	—
Spiegel B.80	81	<b>ML41405</b> 1.128	<b>ML41406</b> 1.066	<b>ML41412</b> 1.215	—
Spiegel B.100	101	<b>ML41409</b> 1.300	<b>ML41410</b> 1.175	<b>ML41413</b> 1.376	—



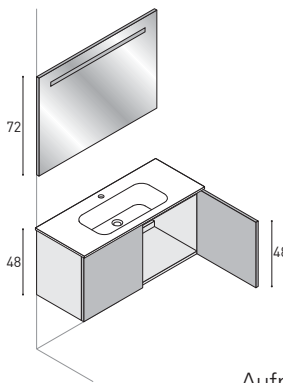

110V  
Seite 444

Waschtisch-Unterschrank mit 2 Türen.  
Spiegel LIGHT mit integriertem LED-Leuchte.  
Ohne Schalter.

Aufpreis für Schalter  
**MG111 € 19**

B. Spiegel	B. Schranke	MC	MM	OC	VR
Spiegel B.60	61	<b>ML42421</b> 1.007	<b>ML42422</b> 996	<b>ML42431</b> 1.092	—
Spiegel B.80	81	<b>ML42425</b> 1.195	<b>ML42426</b> 1.136	<b>ML42432</b> 1.277	—
Spiegel B.100	101	<b>ML42429</b> 1.381	<b>ML42430</b> 1.257	<b>ML42433</b> 1.468	—



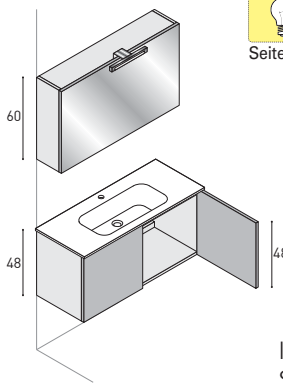

110V  
Seite 444

Waschtisch-Unterschrank mit 2 Türen.  
Klapp-Spiegelschrank FLIP mit 2 durchgehenden Glas-Einlegeböden (fix).  
Schalter und Steckdose nur rechts innen. Lampe LED-Leuchte.

Internationale Steckdosen.  
**MG101 € 48**

B. Spiegel	B. Schranke	MC	MM	OC	VR
Spiegel B.60	61	<b>ML43441</b> 1.228	<b>ML43442</b> 1.219	<b>ML43451</b> 1.311	—
Spiegel B.80	81	<b>ML43445</b> 1.439	<b>ML43446</b> 1.378	<b>ML43452</b> 1.530	—
Spiegel B.100	101	<b>ML43449</b> 1.623	<b>ML43450</b> 1.498	<b>ML43453</b> 1.707	—



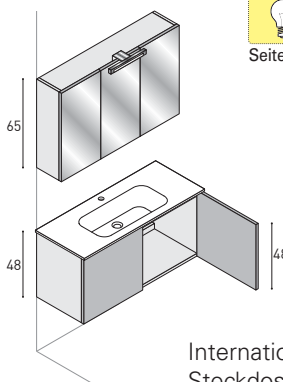



110V  
Seite 444

Waschtisch-Unterschrank mit 2 Türen.  
Spiegelschrank TRITTICO mit doppelseitig verspiegelten Türen.  
Schalter und Steckdose nur rechts innen. Lampe LED-Leuchte.

Internationale Steckdosen.  
**MG101 € 48**

B. Spiegel	B. Schranke	MC	MM	OC	VR
 Spiegel B.60	61	<b>ML44461</b> 1.264	<b>ML44462</b> 1.254	<b>ML44471</b> 1.346	—
 Spiegel B.80	81	<b>ML44465</b> 1.457	<b>ML44466</b> 1.395	<b>ML44472</b> 1.546	—
Spiegel B.100	101	<b>ML44469</b> 1.792	<b>ML44470</b> 1.668	<b>ML44473</b> 1.876	—

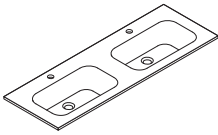

<p><b>Bei Bestellung angeben:</b> Flash mit Griffen (Griffvarianten siehe Seite 439) oder Flash EVO mit integrierten Griffleisten</p>	<p><b>Doppel-Waschtisch</b></p> 	Preisgruppen			
		MC	MM	OC	VR
		Keramik	Mineraltek	Ocritech®	Glas

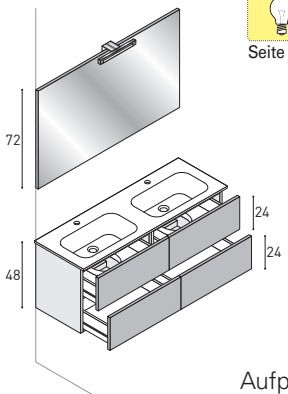

**110V**  
Seite 444

Waschtisch-Unterschrank mit 4 Auszügen.  
Spiegel BASIC mit LED-Leuchte.  
Ohne Schalter.

Aufpreis für Schalter  
**MG10 € 19**

B. Spiegel	B. Schranke	MC	MM	OC	VR
Spiegel B.120	120	<b>ML41613</b> 2.067	<b>ML41614</b> 1.827	<b>ML41615</b> 2.151	—



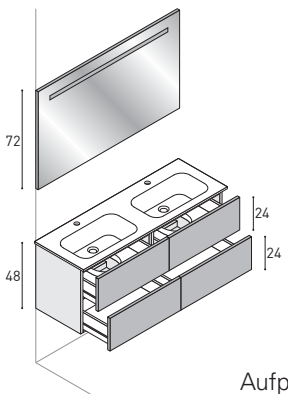

**110V**  
Seite 444

Waschtisch-Unterschrank mit 4 Auszügen.  
Spiegel LIGHT mit integriertem LED-Leuchte.  
Ohne Schalter.

Aufpreis für Schalter  
**MG11 € 19**

B. Spiegel	B. Schranke	MC	MM	OC	VR
Spiegel B.120	120	<b>ML42633</b> 2.183	<b>ML42634</b> 1.942	<b>ML42632</b> 2.272	—



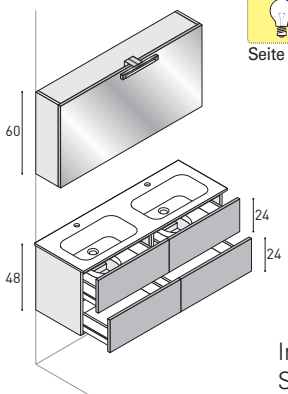

**110V**  
Seite 444

Waschtisch-Unterschrank mit 4 Auszügen.  
Klapp-Spiegelschrank FLIP mit 2 durchgehenden Glas-Einlegeböden (fix).  
Schalter und Steckdose nur rechts innen. Lampe LED-Leuchte.

Internationale Steckdosen.  
**MG101 € 48**

B. Spiegel	B. Schranke	MC	MM	OC	VR
Spiegel B.120	120	<b>ML42653</b> 2.411	<b>ML42654</b> 2.169	<b>ML42655</b> 2.489	—



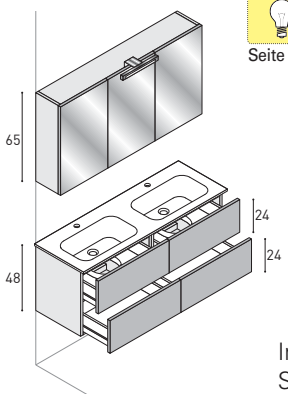

**110V**  
Seite 444

Waschtisch-Unterschrank mit 4 Auszügen.  
Spiegelschrank TRITTICO mit doppelseitig verspiegelten Türen.  
Schalter und Steckdose nur rechts innen. Lampe LED-Leuchte.

Internationale Steckdosen.  
**MG101 € 48**

B. Spiegel	B. Schranke	MC	MM	OC	VR
Spiegel B.120	120	<b>ML44673</b> 2.564	<b>ML44674</b> 2.319	<b>ML44672</b> 2.649	—

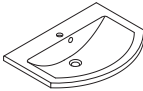

<p><b>Bei Bestellung angeben:</b>  <b>Flash mit Griffen</b>  <b>(Griffvarianten siehe Seite 439) oder</b>  <b>Flash EVO mit integrierten Griffleisten</b></p>	<p><b>Becken mittig</b></p> 	Preisgruppen			
		<b>MC</b>	<b>MM</b>	<b>OC</b>	<b>VR</b>
		<b>Keramik</b>	<b>Mineraltek</b>	<b>Ocritech®</b>	<b>Glas</b>

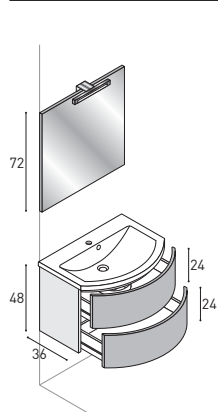

Waschtisch-Unterschrank gerundet mit 2 Auszügen.  
 Spiegel BASIC mit LED-Leuchte.  
 Ohne Schalter.



Aufpreis für Schalter  
**MG110 € 19**

B. Spiegel	B. Schranke	MC	MM	OC	VR
Spiegel B.70	70	—	<b>ML41282</b> 1.680	<b>ML41289</b> 1.776	<b>ML41284</b> 2.341
Spiegel B.90	90	—	<b>ML41286</b> 1.897	<b>ML41290</b> 1.986	<b>ML41288</b> 2.581

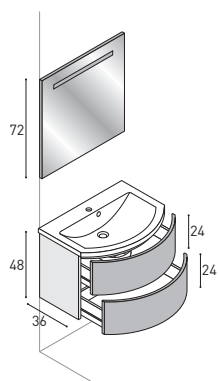

Waschtisch-Unterschrank gerundet mit 2 Auszügen.  
 Spiegel LIGHT mit integriertem LED-Leuchte.  
 Ohne Schalter.



Aufpreis für Schalter  
**MG111 € 19**

B. Spiegel	B. Schranke	MC	MM	OC	VR
Spiegel B.70	70	—	<b>ML42292</b> 1.748	<b>ML42293</b> 1.841	<b>ML42294</b> 2.411
Spiegel B.90	90	—	<b>ML42296</b> 1.978	<b>ML42295</b> 2.073	<b>ML42298</b> 2.665

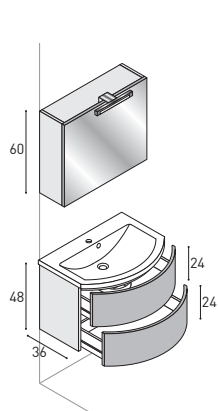

Waschtisch-Unterschrank mit 2 Auszügen.  
 Klapp-Spiegelschrank FLIP mit 2 durchgehenden Glas-Einlegeböden (fix).  
 Schalter und Steckdose nur rechts innen. Lampe LED-Leuchte.



Internationale  
 Steckdosen.  
**MG101 € 48**

B. Spiegel	B. Schranke	MC	MM	OC	VR
Spiegel B.70	70	—	<b>ML43302</b> 1.983	<b>ML43310</b> 2.076	<b>ML43304</b> 2.646
Spiegel B.90	90	—	<b>ML43306</b> 2.218	<b>ML43311</b> 2.311	<b>ML43308</b> 2.900

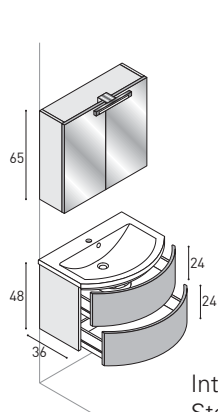

Waschtisch-Unterschrank gerundet mit 2 Auszügen.  
 SpiegelschrankTRITTICO mit doppelseitig verspiegelten Türen.  
 Schalter und Steckdose nur rechts innen. Lampe LED-Leuchte.



Internationale  
 Steckdosen.  
**MG101 € 48**

B. Spiegel	B. Schranke	MC	MM	OC	VR
Spiegel B.70	70	—	<b>ML44312</b> 2.018	<b>ML44319</b> 2.110	<b>ML44314</b> 2.678
Spiegel B.90	90	—	<b>ML44316</b> 2.360	<b>ML44320</b> 2.449	<b>ML44318</b> 3.042

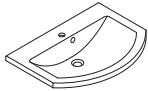
<p><b>Bei Bestellung angeben:</b> Flash mit Griffen (Griffvarianten siehe Seite 439) oder Flash EVO mit integrierten Griffleisten</p>	<p><b>Becken mittig</b></p> 	Preisgruppen			
		<b>MC</b>	<b>MM</b>	<b>OC</b>	<b>VR</b>
		Keramik	Mineraltek	Ocritech®	Glas



Waschtisch-Unterschrank gerundet mit 2 Türen.  
Spiegel BASIC mit LED-Leuchte.  
Ohne Schalter.

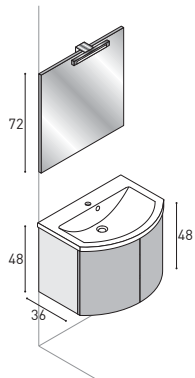

B. Spiegel	B. Schranke	MC	MM	OC	VR
Spiegel B.70	70	—	<b>ML41082</b> 1.455	<b>ML41030</b> 1.549	<b>ML41084</b> 2.110
Spiegel B.90	90	—	<b>ML41086</b> 1.633	<b>ML41031</b> 1.725	<b>ML41088</b> 2.319

Aufpreis für Schalter  
**MG10 € 19**



Waschtisch-Unterschrank gerundet mit 2 Türen.  
Spiegel LIGHT mit integriertem LED-Leuchte.  
Ohne Schalter.

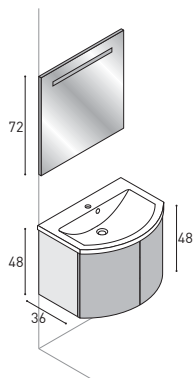

B. Spiegel	B. Schranke	MC	MM	OC	VR
Spiegel B.70	70	—	<b>ML42092</b> 1.524	<b>ML42050</b> 1.617	<b>ML42094</b> 2.177
Spiegel B.90	90	—	<b>ML42096</b> 1.717	<b>ML42051</b> 1.805	<b>ML42098</b> 2.406

Aufpreis für Schalter  
**MG11 € 19**



Waschtisch-Unterschrank gerundet mit 2 Türen.  
Klapp-Spiegelschrank FLIP mit 2 durchgehenden Glas-Einlegeböden (fix).  
Schalter und Steckdose nur rechts innen. Lampe LED-Leuchte.

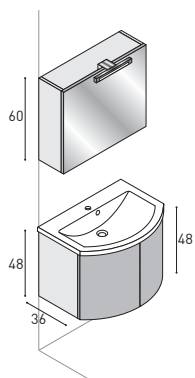

B. Spiegel	B. Schranke	MC	MM	OC	VR
Spiegel B.70	70	—	<b>ML43102</b> 1.757	<b>ML43109</b> 1.848	<b>ML43104</b> 2.413
Spiegel B.90	90	—	<b>ML43106</b> 1.956	<b>ML43110</b> 2.053	<b>ML43108</b> 2.646

Internationale  
Steckdosen.  
**MG101 € 48**



Waschtisch-Unterschrank gerundet mit 2 Türen.  
Spiegelschrank TRITTICO mit doppelseitig verspiegelten Türen.  
Schalter und Steckdose nur rechts innen. Lampe LED-Leuchte.

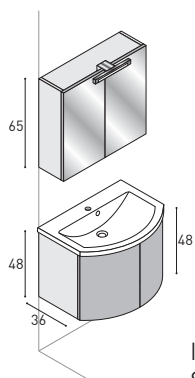

B. Spiegel	B. Schranke	MC	MM	OC	VR
Spiegel B.70	70	—	<b>ML44112</b> 1.792	<b>ML44119</b> 1.885	<b>ML44114</b> 2.445
Spiegel B.90	90	—	<b>ML44116</b> 2.098	<b>ML44120</b> 2.196	<b>ML44118</b> 2.799

Internationale  
Steckdosen.  
**MG101 € 48**



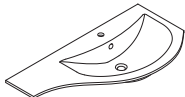

<p><b>Bei Bestellung angeben:</b>  <b>Flash mit Griffen</b>  <b>(Griffvarianten siehe Seite 439) oder</b>  <b>Flash EVO mit integrierten Griffleisten</b></p>	<p><b>Becken RE-LI</b></p> 	Preisgruppen			
		<b>MC</b>	<b>MM</b>	<b>OC</b>	<b>VR</b>
		<b>Keramik</b>	<b>Mineraltek</b>	<b>Ocritech®</b>	<b>Glas</b>

Ausführung rechts



Waschtisch-Unterschrank mit 2 gerundeten Auszügen und 1 konkaver Tür, 1 Glas-Einlegeboden.  
 Spiegel BASIC mit LED-Leuchte.  
 Ohne Schalter.

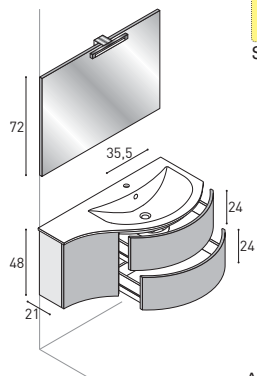

Aufpreis für Schalter  
**MG110 € 19**

B. Spiegel	B. Schranke	MC	MM	OC	VR
Spiegel B.100	102,6	—	<b>ML41681</b> 2.026	<b>ML41682</b> 2.219	—

Ausführung rechts



Waschtisch-Unterschrank mit 2 gerundeten Auszügen und 1 konkaver Tür, 1 Glas-Einlegeboden.  
 Spiegel LIGHT mit integriertem LED-Leuchte.  
 Ohne Schalter.

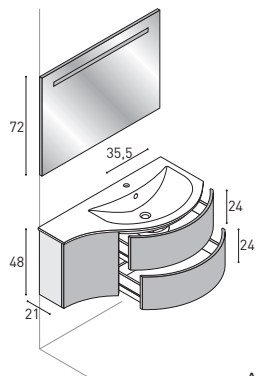

Aufpreis für Schalter  
**MG111 € 19**

B. Spiegel	B. Schranke	MC	MM	OC	VR
Spiegel B.100	102,6	—	<b>ML42682</b> 2.108	<b>ML42683</b> 2.302	—

Ausführung rechts



Waschtisch-Unterschrank mit 2 gerundeten Auszügen und 1 konkaver Tür, 1 Glas-Einlegeboden.  
 Klapp-Spiegelschrank FLIP mit 2 durchgehenden Glas-Einlegeböden (fix).  
 Schalter und Steckdose nur rechts innen. Lampe LED-Leuchte.

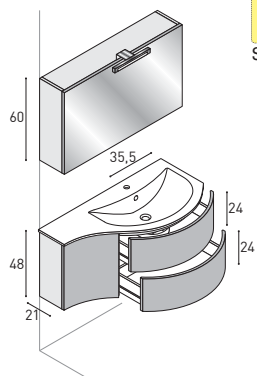

Internationale Steckdosen.  
**MG101 € 48**

B. Spiegel	B. Schranke	MC	MM	OC	VR
Spiegel B.100	102,6	—	<b>ML43683</b> 2.359	<b>ML43684</b> 2.552	—

Ausführung rechts



Waschtisch-Unterschrank mit 2 gerundeten Auszügen und 1 konkaver Tür, 1 Glas-Einlegeboden.  
 Spiegelschrank TRITTICO mit doppelseitig verspiegelten Türen.  
 Schalter und Steckdose nur rechts innen. Lampe LED-Leuchte.

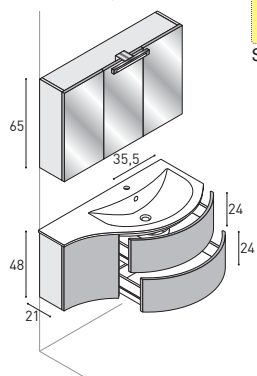

Internationale Steckdosen.  
**MG101 € 48**

B. Spiegel	B. Schranke	MC	MM	OC	VR
Spiegel B.100	102,6	—	<b>ML44684</b> 2.519	<b>ML44685</b> 2.713	—

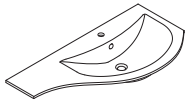
<p><b>Bei Bestellung angeben:</b> Flash mit Griffen (Griffvarianten siehe Seite 439) oder Flash EVO mit integrierten Griffleisten</p>	<p><b>Becken RE-LI</b></p> 	Preisgruppen			
		<b>MC</b>	<b>MM</b>	<b>OC</b>	<b>VR</b>
		Keramik	Mineraltek	Ocritech®	Glas

Ausführung rechts



Waschtisch-Unterschrank mit 2 gerundeten Türen und 1 konkaver Tür, 1 Glas-Einlegeboden.  
Spiegel BASIC mit LED-Leuchte.  
Ohne Schalter.

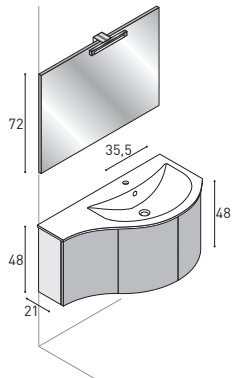

Aufpreis für Schalter  
**MG10 € 19**

B. Spiegel	B. Schranke	MC	MM	OC	VR
Spiegel B.100	102,6	—	<b>ML41481</b> 1.804	<b>ML41482</b> 1.998	—

Ausführung rechts



Waschtisch-Unterschrank mit 2 gerundeten Türen und 1 konkaver Tür, 1 Glas-Einlegeboden.  
Spiegel LIGHT mit integriertem LED-Leuchte.  
Ohne Schalter.

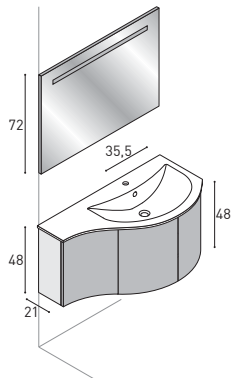

Aufpreis für Schalter  
**MG11 € 19**

B. Spiegel	B. Schranke	MC	MM	OC	VR
Spiegel B.100	102,6	—	<b>ML42482</b> 1.892	<b>ML42483</b> 2.084	—

Ausführung rechts



Waschtisch-Unterschrank mit 2 gerundeten Türen und 1 konkaver Tür, 1 Glas-Einlegeboden.  
Klapp-Spiegelschrank FLIP mit 2 durchgehenden Glas-Einlegeböden (fix).  
Schalter und Steckdose nur rechts innen. Lampe LED-Leuchte.

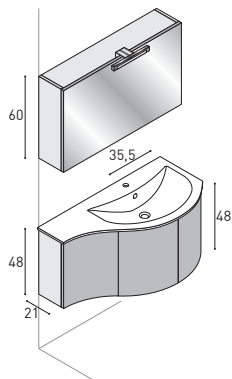

Internationale Steckdosen.  
**MG101 € 48**

B. Spiegel	B. Schranke	MC	MM	OC	VR
Spiegel B.100	102,6	—	<b>ML43483</b> 2.137	<b>ML43484</b> 2.330	—

Ausführung rechts



Waschtisch-Unterschrank mit 2 gerundeten Türen und 1 konkaver Tür, 1 Glas-Einlegeboden.  
Spiegelschrank TRITTICO mit doppelseitig verspiegelten Türen.  
Schalter und Steckdose nur rechts innen. Lampe LED-Leuchte.

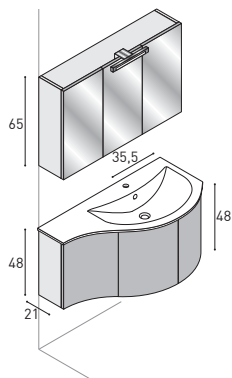

Internationale Steckdosen.  
**MG101 € 48**

B. Spiegel	B. Schranke	MC	MM	OC	VR
Spiegel B.100	102,6	—	<b>ML44484</b> 2.300	<b>ML44485</b> 2.493	—

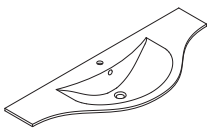
<p><b>Bei Bestellung angeben:</b>  <b>Flash mit Griffen</b>  <b>(Griffvarianten siehe Seite 439) oder</b>  <b>Flash EVO mit integrierten Griffleisten</b></p>	<p><b>Becken mittig</b></p> 	Preisgruppen			
		<b>MC</b>	<b>MM</b>	<b>OC</b>	<b>VR</b>
		Keramik	Mineraltek	Ocritech®	Glas

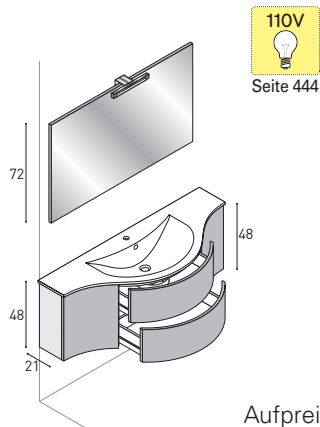

110V  
Seite 444

Waschtisch-Unterschrank mit 2 gerundeten Auszügen und 2 konkaven Türen, 2 Glas-Einlegeböden.  
 Spiegel BASIC mit LED-Leuchte.  
 Ohne Schalter.



Aufpreis für Schalter  
**MG110 € 19**

B. Spiegel	B. Schranke	MC	MM	OC	VR
Spiegel B.120	135,2	—	<b>ML41685</b> 2.418	<b>ML41686</b> 2.712	—

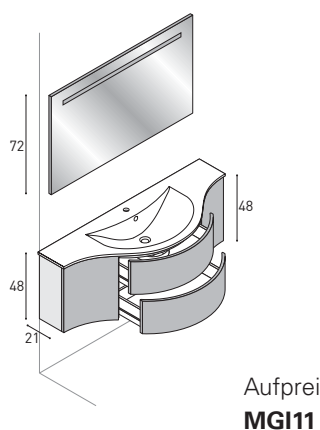

110V  
Seite 444

Waschtisch-Unterschrank mit 2 gerundeten Auszügen und 2 konkaven Türen, 2 Glas-Einlegeböden.  
 Spiegel LIGHT mit integriertem LED-Leuchte.  
 Ohne Schalter.



Aufpreis für Schalter  
**MG111 € 19**

B. Spiegel	B. Schranke	MC	MM	OC	VR
Spiegel B.120	135,2	—	<b>ML42686</b> 2.537	<b>ML42687</b> 2.830	—

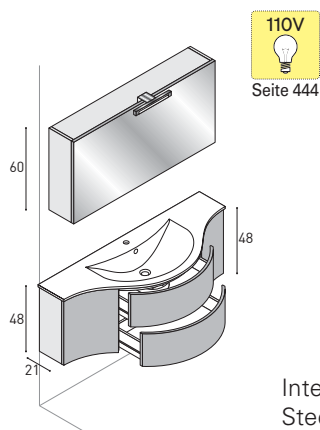

110V  
Seite 444

Waschtisch-Unterschrank mit 2 gerundeten Auszügen und 2 konkaven Türen, 2 Glas-Einlegeböden.  
 Klapp-Spiegelschrank FLIP mit 2 durchgehenden Glas-Einlegeböden (fix).  
 Schalter und Steckdose nur rechts innen. Lampe LED-Leuchte.



Internationale Steckdosen.  
**MG101 € 48**

B. Spiegel	B. Schranke	MC	MM	OC	VR
Spiegel B.120	135,2	—	<b>ML43687</b> 2.768	<b>ML43689</b> 3.062	—

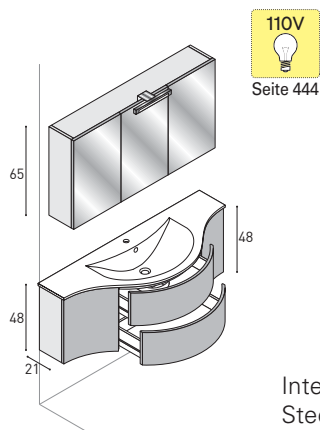

110V  
Seite 444

Waschtisch-Unterschrank mit 2 gerundeten Auszügen und 2 konkaven Türen, 2 Glas-Einlegeböden.  
 Spiegelschrank TRITTICO mit doppelseitig verspiegelten Türen.  
 Schalter und Steckdose nur rechts innen. Lampe LED-Leuchte.



Internationale Steckdosen.  
**MG101 € 48**

B. Spiegel	B. Schranke	MC	MM	OC	VR
Spiegel B.120	135,2	—	<b>ML44688</b> 2.912	<b>ML44690</b> 3.205	—

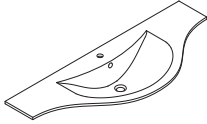
<p><b>Bei Bestellung angeben: Flash mit Griffen (Griffvarianten siehe Seite 439) oder Flash EVO mit integrierten Griffleisten</b></p>	<p><b>Becken mittig</b></p> 	Preisgruppen			
		MC	MM	OC	VR
		Keramik	Mineraltek	Ocritech®	Glas

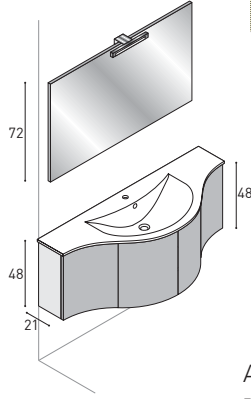

**110V**  
Seite 444

Waschtisch-Unterschrank mit 2 gerundeten Türen und 2 konkaven Türen, 2 Glas-Einlegeböden.  
Spiegel BASIC mit LED-Leuchte.  
Ohne Schalter.



B. Spiegel	B. Schranke	MC	MM	OC	VR
Spiegel B.120	135,2	—	<b>ML41485</b> 2.198	<b>ML41486</b> 2.490	—

Aufpreis für Schalter  
**MG10 € 19**

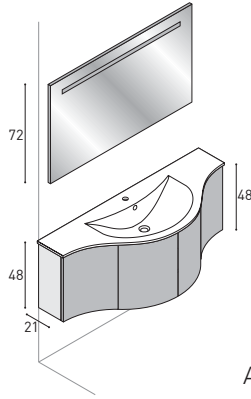

**110V**  
Seite 444

Waschtisch-Unterschrank mit 2 gerundeten Türen und 2 konkaven Türen, 2 Glas-Einlegeböden.  
Spiegel LIGHT mit integriertem LED-Leuchte.  
Ohne Schalter.



B. Spiegel	B. Schranke	MC	MM	OC	VR
Spiegel B.120	135,2	—	<b>ML42486</b> 2.314	<b>ML42487</b> 2.608	—

Aufpreis für Schalter  
**MG11 € 19**

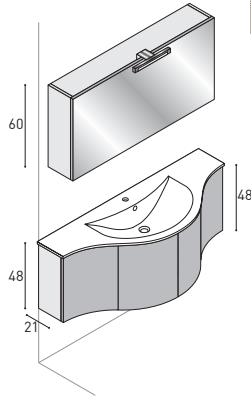

**110V**  
Seite 444

Waschtisch-Unterschrank mit 2 gerundeten Türen und 2 konkaven Türen, 2 Glas-Einlegeböden.  
Klapp-Spiegelschrank FLIP mit 2 durchgehenden Glas-Einlegeböden (fix).  
Schalter und Steckdose nur rechts innen. Lampe LED-Leuchte.



B. Spiegel	B. Schranke	MC	MM	OC	VR
Spiegel B.120	135,2	—	<b>ML43487</b> 2.547	<b>ML43488</b> 2.839	—

Internationale Steckdosen.  
**MG101 € 48**

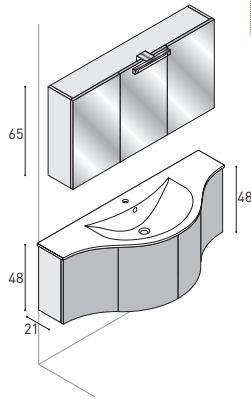

**110V**  
Seite 444

Waschtisch-Unterschrank mit 2 gerundeten Türen und 2 konkaven Türen, 2 Glas-Einlegeböden.  
Spiegelschrank TRITTICO mit doppelseitig verspiegelten Türen.  
Schalter und Steckdose nur rechts innen. Lampe LED-Leuchte.



B. Spiegel	B. Schranke	MC	MM	OC	VR
Spiegel B.120	135,2	—	<b>ML44488</b> 2.690	<b>ML44489</b> 2.983	—

Internationale Steckdosen.  
**MG101 € 48**

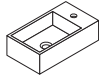
<p><b>Bei Bestellung angeben:</b>  <b>Flash mit Griffen</b>  <b>(Griffvarianten siehe Seite 439) oder</b>  <b>Flash EVO mit integrierten Griffleisten</b></p>	<p><b>Becken RE - Tür LI</b>  <b>Becken LI - Tür RE</b></p> 	Preisgruppen
		<p><b>MC</b></p> <p><b>Keramik</b></p>

Ausführung rechts

Waschtisch-Unterschrank mit 1 Tür.  
 Türanschlag rechts oder links. Bei Bestellung angeben!

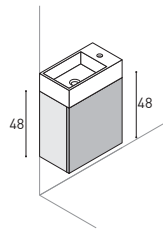

B. Schranke	MC
44	<b>MM41801</b> 498

Ausführung rechts



Waschtisch-Unterschrank mit 1 Tür.  
 Spiegel mit LED-Leuchte.  
 Ohne Schalter.  
 Türanschlag rechts oder links. Bei Bestellung angeben!

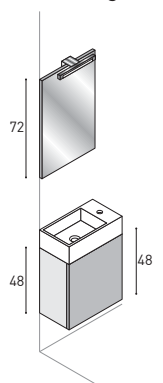

Aufpreis für Schalter  
**MG110 € 19**

B. Spiegel	B. Schranke	MC
45	44	<b>ML41801</b> 684

Ausführung rechts



Waschtisch-Unterschrank mit 1 Tür.  
 Spiegelschrank MINI mit doppelseitig verspiegelten Türen.  
 Schalter und Steckdose nur rechts innen. Lampe LED-Leuchte.  
 Türanschlag rechts oder links. Bei Bestellung angeben!

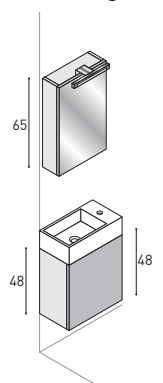

Internationale  
 Steckdosen.  
**MG101 € 48**

B. Spiegel	B. Schranke	MC
40	44	<b>ML44802</b> 909

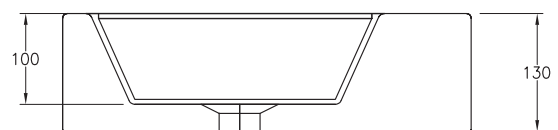
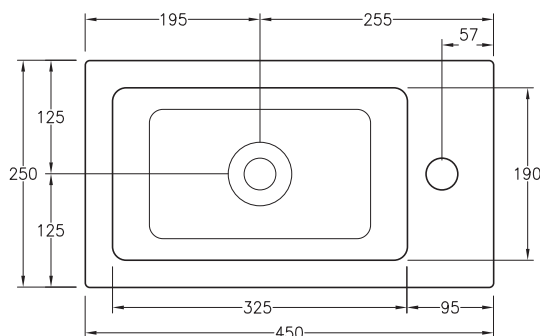

Keramik MINI, wie oben abgebildet

# Technische Hinweise und Montagemaße



PUNTOTRE

# Technische Zeichnungen: Fugenlose Waschtische aus "GRESS"

Die Angaben zum Becken gelten auch für die Waschtische auf Maß, Höhe 12 cm.

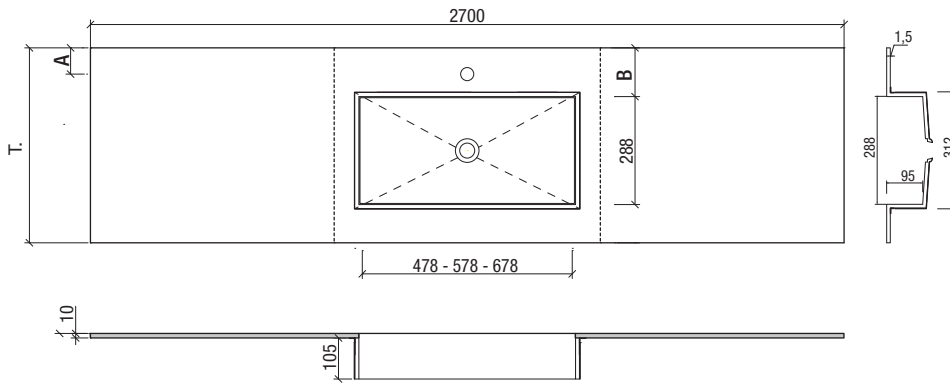

## SIRIO

- Beckenform: HPS1 47,8x28,8 cm für Waschtisch-Unterschränke  $\geq 60$
- Beckenform: HPS2 57,8x28,8 cm für Waschtisch-Unterschränke  $\geq 70$
- Beckenform: HPS3 67,8x28,8 cm für Waschtisch-Unterschränke  $\geq 80$

Verfügbare Materialien:

### Gres

P.	A	B
460	No Mix	100
515	No Mix	100
515	70	120

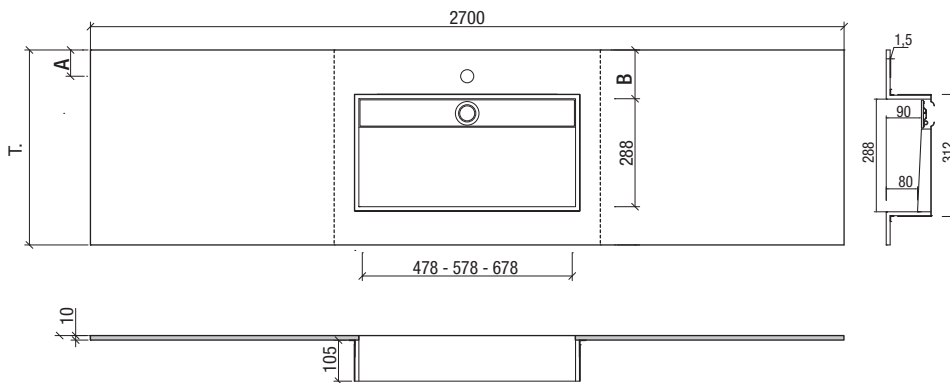

## VEGA

- Beckenform: HPV1 47,8x28,8 cm für Waschtisch-Unterschränke  $\geq 60$
- Beckenform: HPV2 57,8x28,8 cm für Waschtisch-Unterschränke  $\geq 70$
- Beckenform: HPV3 67,8x28,8 cm für Waschtisch-Unterschränke  $\geq 80$

Verfügbare Materialien:

### Gres

P.	A	B
460	No Mix	100
515	No Mix	100
515	70	120

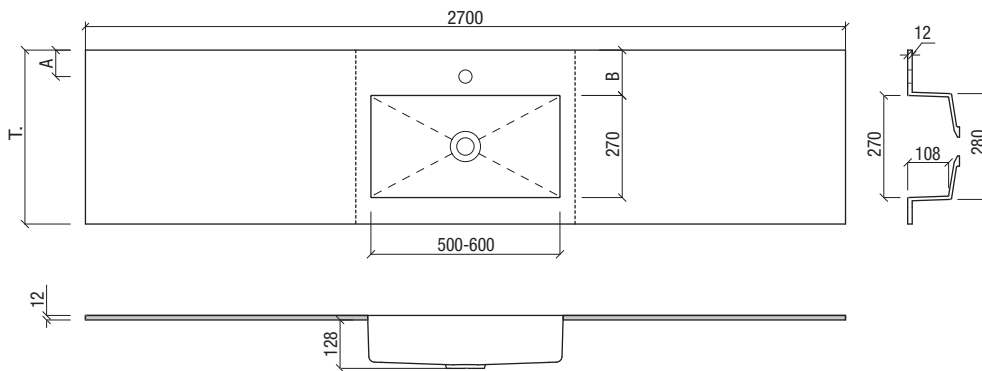

## VENUS SMALL

- Beckenform: HPC1 50x27 cm für Waschtisch-Unterschränke  $\geq 60$
- Beckenform: HPC2 60x27 cm für Waschtisch-Unterschränke  $\geq 70$

Verfügbare Materialien:

### Gres

P.	A	B
400	No mix	60
460	70	120

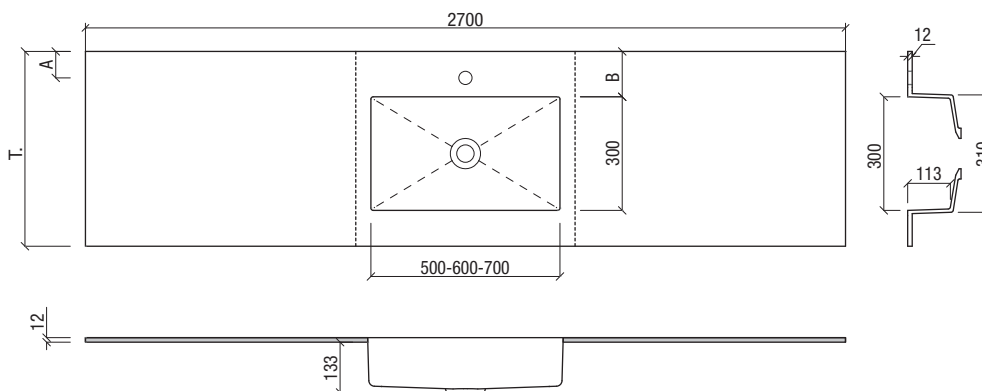

## VENUS

- Beckenform: HPE1 50x30 cm für Waschtisch-Unterschränke  $\geq 60$
- Beckenform: HPE2 60x30 cm für Waschtisch-Unterschränke  $\geq 70$
- Beckenform: HPE3 70x30 cm für Waschtisch-Unterschränke  $\geq 80$

Verfügbare Materialien:

### Gres

P.	A	B
460	No Mix	75
515	70	120

Wenn das Becken nicht mittig gewünscht wird und das Maximal-Maß rechts oder links größer als das angegebene Maß werden soll, bitte anfragen. - Das gleiche gilt für ein größeres Gesamtbreiten-Maß.

# Technische Zeichnungen: Fugenlose Waschtische aus "HPL"

Die Angaben zum Becken gelten auch für die Waschtische auf Maß, Höhe 12 cm.

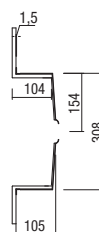
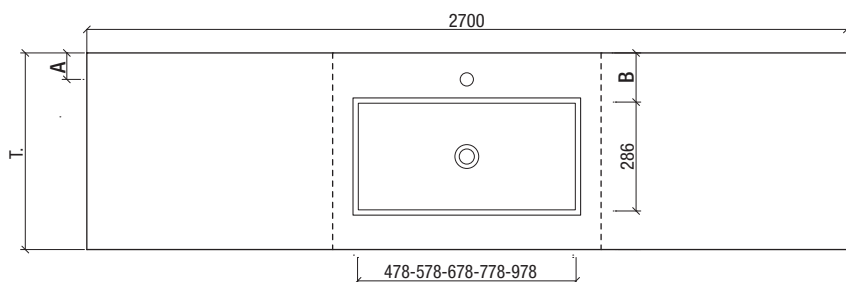

## INFINITY

- Beckenform: HPM1 47,8x28,6 cm für Waschtisch-Unterschranke  $\geq 60$
- Beckenform: HPM2 57,8x28,6 cm für Waschtisch-Unterschranke  $\geq 70$
- Beckenform: HPM3 67,8x28,6 cm für Waschtisch-Unterschranke  $\geq 80$
- Beckenform: HPM4 77,8x28,6 cm für Waschtisch-Unterschranke  $\geq 90$
- Beckenform: HPV5 97,8x28,6 cm für Waschtisch-Unterschranke = 120

Verfügbare Materialien:

### HPL

P.	A	B
460	No Mix	100
515	No Mix	100
515	70	120

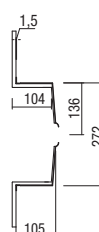
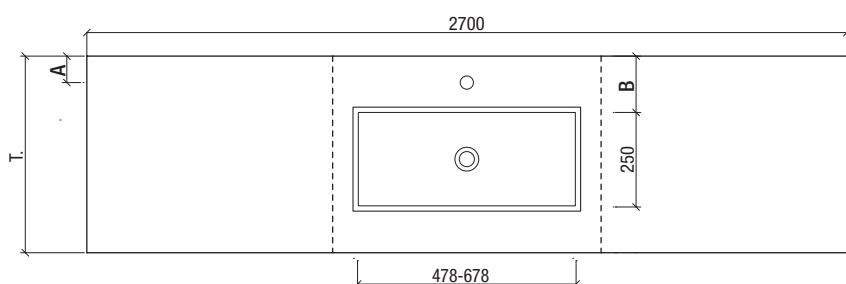

## INFINITY

- Beckenform: HPM6 47,8x25 cm für Waschtisch-Unterschranke  $\geq 60$
- Beckenform: HPM7 67,8x25 cm für Waschtisch-Unterschranke  $\geq 80$

Verfügbare Materialien:

### HPL

P.	A	B
400	No Mix	60
460	55	100
515	70	120

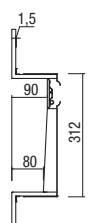
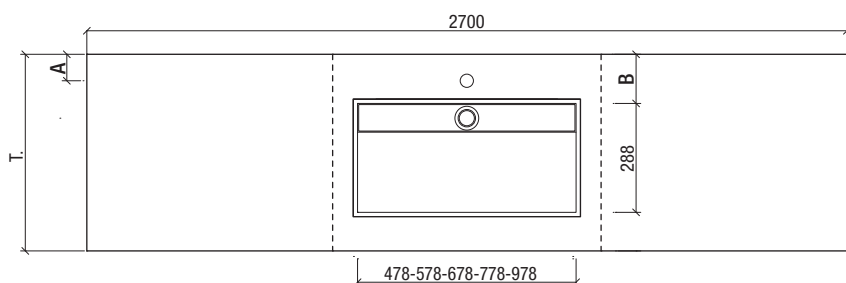

## VEGA

- Beckenform: HPV1 47,8x28,8 cm für Waschtisch-Unterschranke  $\geq 60$
- Beckenform: HPV2 57,8x28,8 cm für Waschtisch-Unterschranke  $\geq 70$
- Beckenform: HPV3 67,8x28,8 cm für Waschtisch-Unterschranke  $\geq 80$
- Beckenform: HPV4 77,8x28,8 cm für Waschtisch-Unterschranke  $\geq 90$
- Beckenform: HPV5 97,8x28,8 cm für Waschtisch-Unterschranke = 120

Verfügbare Materialien:

### HPL

P.	A	B
460	No Mix	100
515	No Mix	100
515	70	120

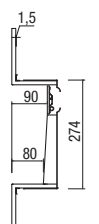
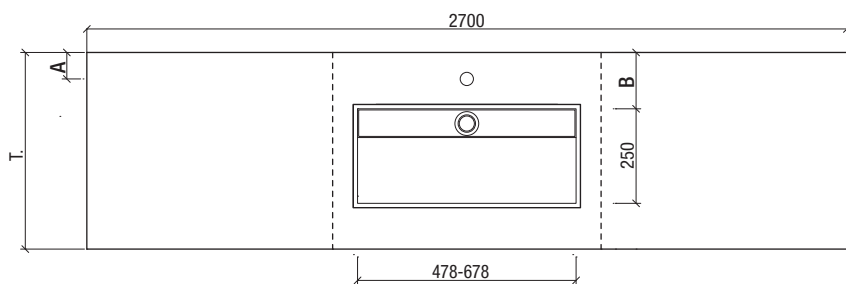

## VEGA

- Beckenform: HPV6 47,8x25 cm für Waschtisch-Unterschranke  $\geq 60$
- Beckenform: HPV7 67,8x25 cm für Waschtisch-Unterschranke  $\geq 80$

Verfügbare Materialien:

### HPL

P.	A	B
400	No Mix	60
460	55	100
515	70	120

Wenn das Becken nicht mittig gewünscht wird und das Maximal-Maß rechts oder links größer als das angegebene Maß werden soll, bitte anfragen. - Das gleiche gilt für ein größeres Gesamtbreiten-Maß.



# Technische Zeichnungen: Fugenlose Waschtische aus "HPL"

Die Angaben zum Becken gelten auch für die Waschtische auf Maß, Höhe 12 cm.

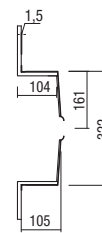
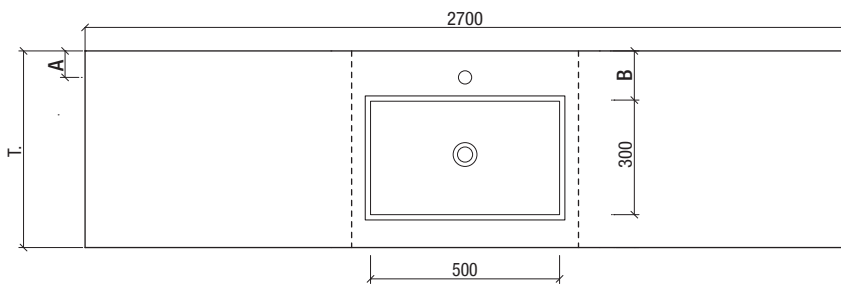

## ALU

•Beckenform: HPA1 50x30 cm für Waschtisch-Unterschranke  $\geq 60$

Verfügbare Materialien:

## HPL

P.	A	B
460	No Mix	90
515	No Mix	100
515	70	120

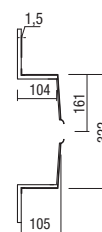
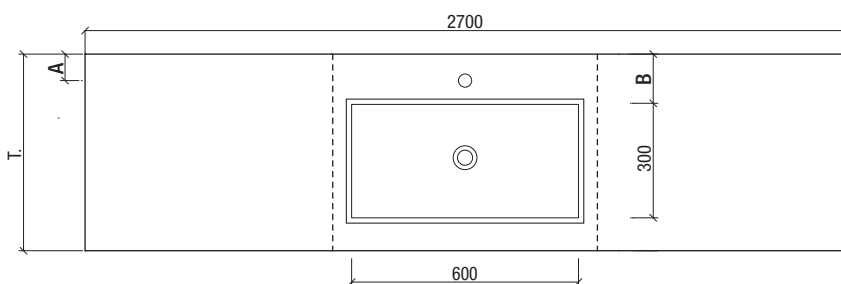

## ALU

•Beckenform: HPA2 60x30 cm für Waschtisch-Unterschranke  $\geq 70$

Verfügbare Materialien:

## HPL

P.	A	B
400	No Mix	60
460	No Mix	90
515	70	120

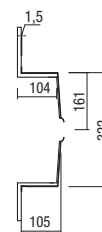
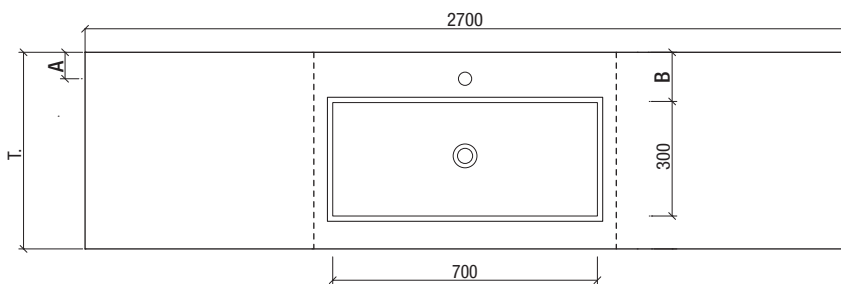

## ALU

•Beckenform: HPA3 70x30 cm für Waschtisch-Unterschranke  $\geq 80$

Verfügbare Materialien:

## HPL

P.	A	B
460	No Mix	90
515	No Mix	100
515	70	120

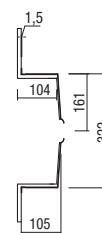
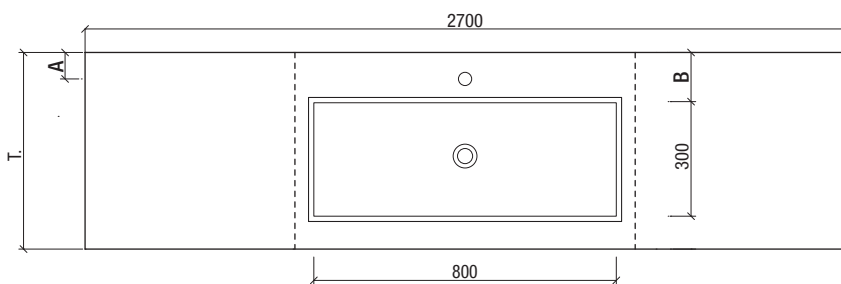

## ALU

•Beckenform: HPA4 80x30 cm für Waschtisch-Unterschranke  $\geq 90$

Verfügbare Materialien:

## HPL

P.	A	B
400	No Mix	60
460	No Mix	90
515	70	120

Wenn das Becken nicht mittig gewünscht wird und das Maximal-Maß rechts oder links größer als das angegebene Maß werden soll, bitte anfragen. - Das gleiche gilt für ein größeres Gesamtbreiten-Maß.

Die Angaben zum Becken gelten auch für die Waschtische auf Maß, Höhe 12 cm.

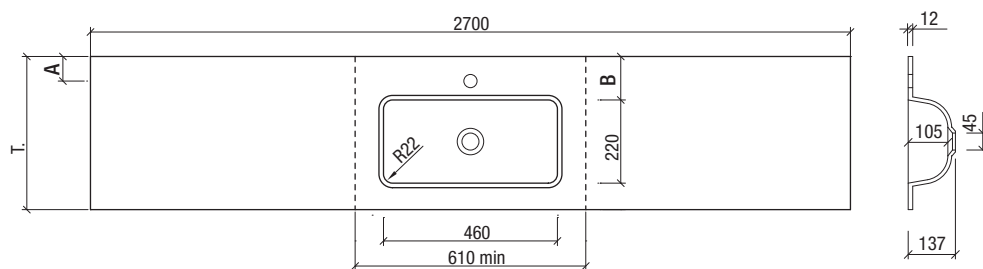

## R7

Beckenform: RETTANGOLARE  
46x22 cm  
Für Waschtisch-Unterschranke  
mit Mindestbreite 60 cm

Verfügbare Materialien:

**Ocritech®**

P.	A	B
350	No Mix	70
400	No Mix	100
460	No Mix	100
515	No Mix	100
400	55	100
460	55	100
515	70	120

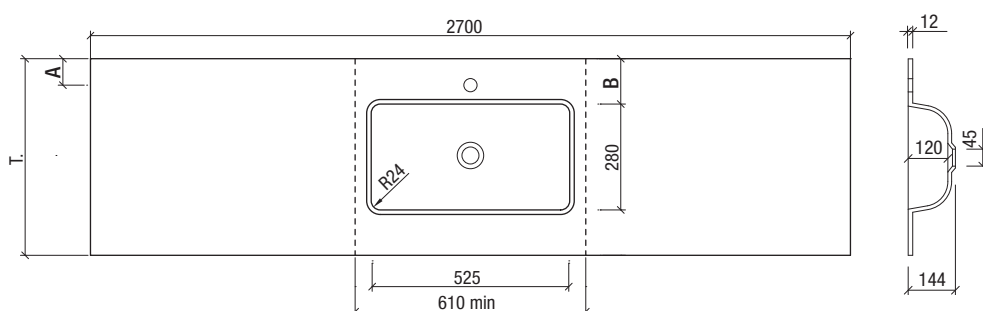

## R0

Beckenform: RETTANGOLARE  
52,5x28 cm  
Für Waschtisch-Unterschranke  
mit Mindestbreite 60 cm

Verfügbare Materialien:

**Ocritech®**

P.	A	B
400	No Mix	60
460	No Mix	100
515	No Mix	100
460	55	100
515	70	120

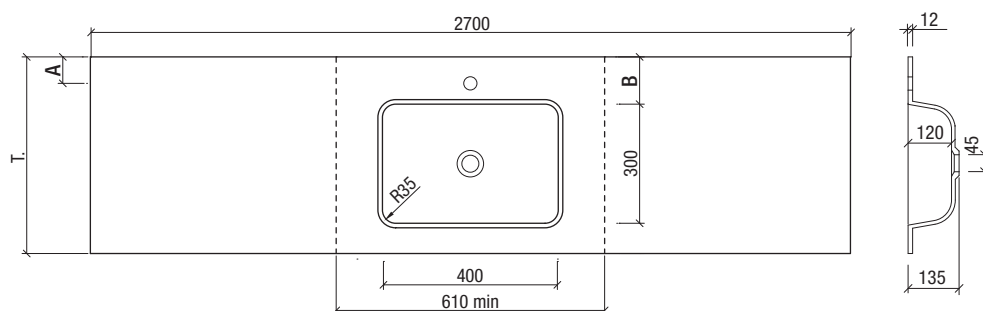

## R11

Beckenform: RETTANGOLARE  
40x30 cm  
Für Waschtisch-Unterschranke  
mit Mindestbreite 60 cm

Verfügbare Materialien:

**Ocritech®**

P.	A	B
460	No Mix	100
515	No Mix	100
460	55	100
515	70	120

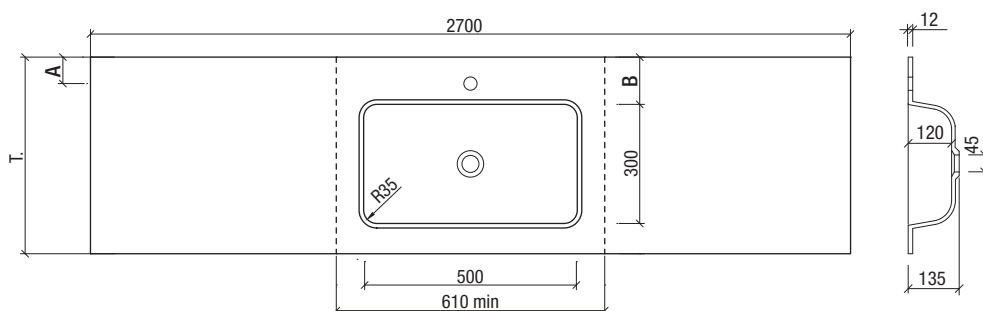

## R10

Beckenform: RETTANGOLARE  
50x30 cm  
Für Waschtisch-Unterschranke  
mit Mindestbreite 60 cm

Verfügbare Materialien:

**Ocritech®**

P.	A	B
460	No Mix	100
515	No Mix	100
460	55	100
515	70	120

Wenn das Becken nicht mittig gewünscht wird und das Maximal-Maß rechts oder links größer als das angegebene Maß werden soll, bitte anfragen. - Das gleiche gilt für ein größeres Gesamtbreiten-Maß.

# Technische Zeichnungen: Fugenlose Waschtische aus "OCRITECH®"

Die Angaben zum Becken gelten auch für die Waschtische auf Maß, Höhe 12 cm.

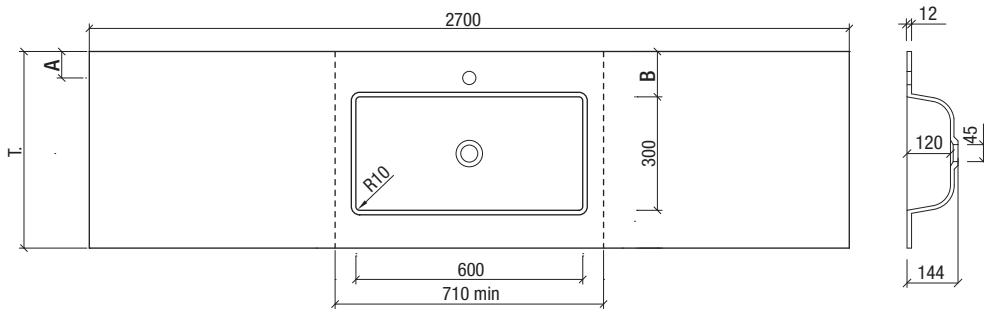

## R2

Beckenform: RETTANGOLARE  
60x30 cm  
Für Waschtisch-Unterschranke  
mit Mindestbreite 70 cm

Verfügbare Materialien:

**Ocritech®**

P.	A	B
460	No Mix	100
515	No Mix	100
460	55	100
515	70	120

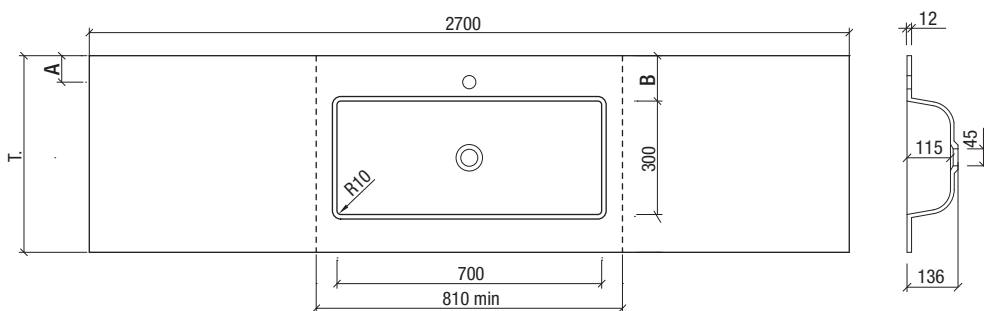

## R3

Beckenform: RETTANGOLARE  
70x30 cm  
Für Waschtisch-Unterschranke  
mit Mindestbreite 80 cm

Verfügbare Materialien:

**Ocritech®**

P.	A	B
460	No Mix	100
515	No Mix	100
460	55	100
515	70	120

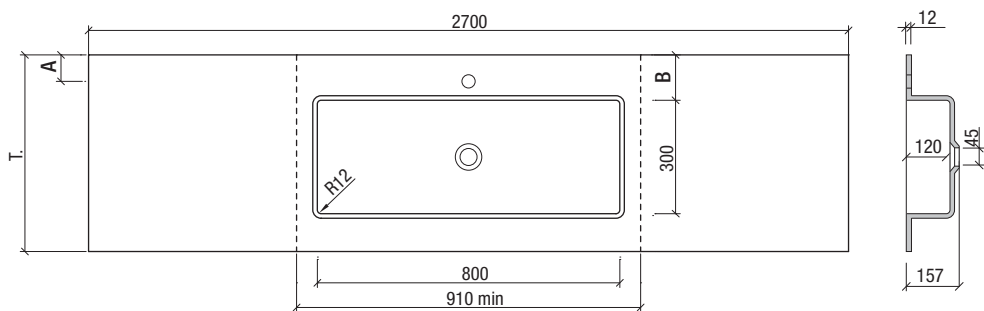

## R4

Beckenform: RETTANGOLARE  
80x30 cm  
Für Waschtisch-Unterschranke  
mit Mindestbreite 90 cm

Verfügbare Materialien:

**Ocritech®**

P.	A	B
460	No Mix	100
515	No Mix	100
460	55	100
515	70	120

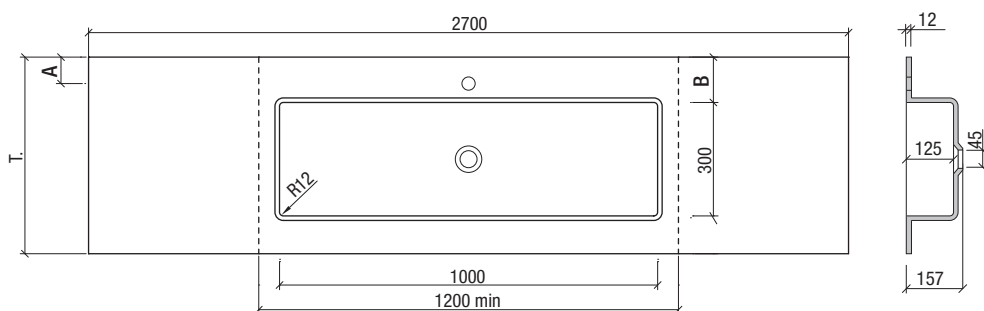

## R5

Beckenform: RETTANGOLARE  
100x30 cm  
Für Waschtisch-Unterschranke  
mit Mindestbreite 120 cm

Verfügbare Materialien:

**Ocritech®**

P.	A	B
460	No Mix	100
515	No Mix	100
460	55	100
515	70	120

Wenn das Becken nicht mittig gewünscht wird und das Maximal-Maß rechts oder links größer als das angegebene Maß werden soll, bitte anfragen. - Das gleiche gilt für ein größeres Gesamtbreiten-Maß.

# Technische Zeichnungen: Fugenlose Waschtische aus "OCRITECH"®

Die Angaben zum Becken gelten auch für die Waschtische auf Maß, Höhe 12 cm.

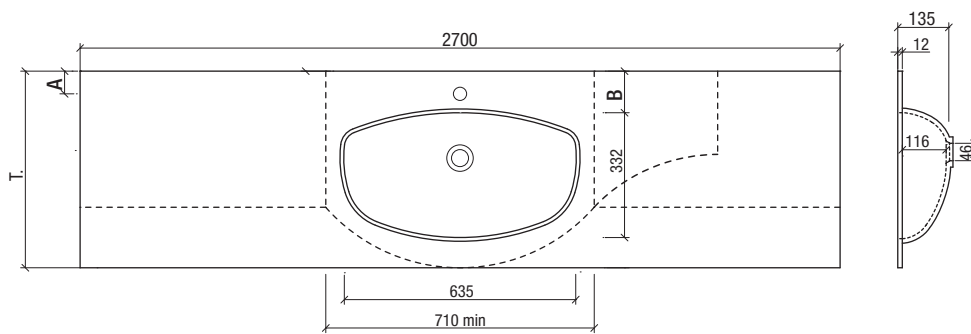

## T

Beckenform: PENTA 63,5x33,2 cm  
Für Waschtisch-Unterschranke mit Mindestbreite 70 cm

Verfügbare Materialien:  
**Ocritech**®

Tipo	P.	A	B
	460	No Mix	100
	515	70	120
	520	60	110

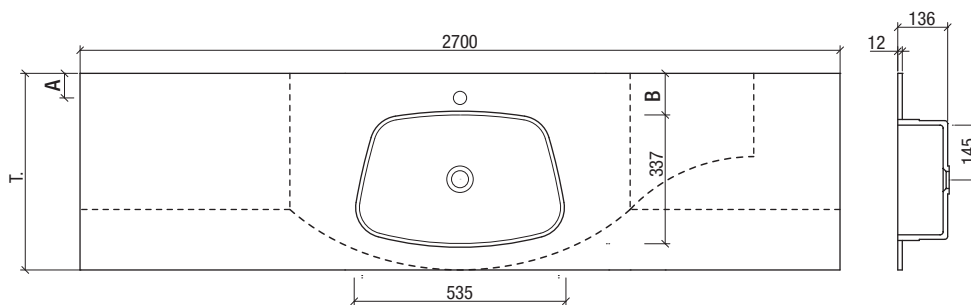

## Y

Beckenform: KEY 53,5x33,7 cm  
Straight minimum 60 cm  
Curved minimum 90 cm

Verfügbare Materialien:  
**Ocritech**®

Tipo	P.	A	B
	460	No Mix	100
	515	70	120
	520	60	110

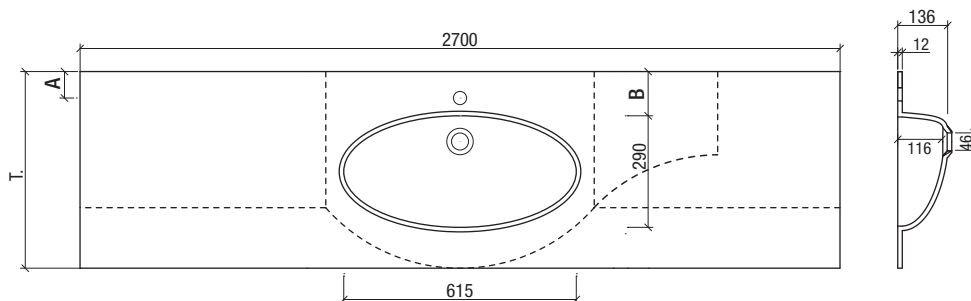

## E

Beckenform: ELLITTICA 61,5x29 cm  
Für Waschtisch-Unterschranke mit Mindestbreite 70 cm

Verfügbare Materialien:  
**Ocritech**®

Tipo	P.	A	B
	400	No Mix	40
	460	55	100
	515	70	120
	520	70	120

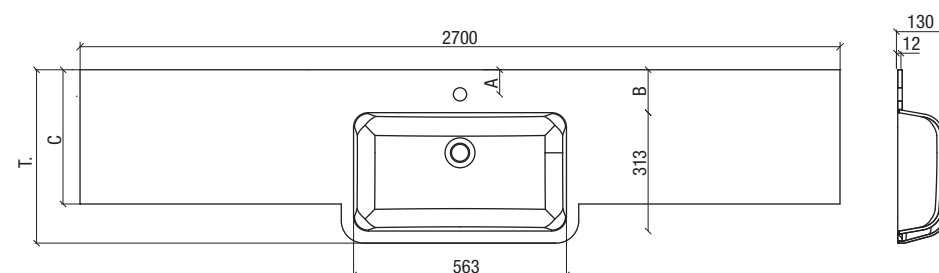

## Semincasso

Beckenform: 56,3x31,3 cm  
Für Waschtisch-Unterschranke mit Mindestbreite 70 cm

Verfügbare Materialien:  
**Ocritech**®

P.	A	B	C
455	65	110	355
500	110	155	400

Wenn das Becken nicht mittig gewünscht wird und das Maximal-Maß rechts oder links größer als das angegebene Maß werden soll, bitte anfragen. - Das gleiche gilt für ein größeres Gesamtbreiten-Maß.

Die Angaben zum Becken gelten auch für die Waschtische auf Maß, Höhe 12 cm.

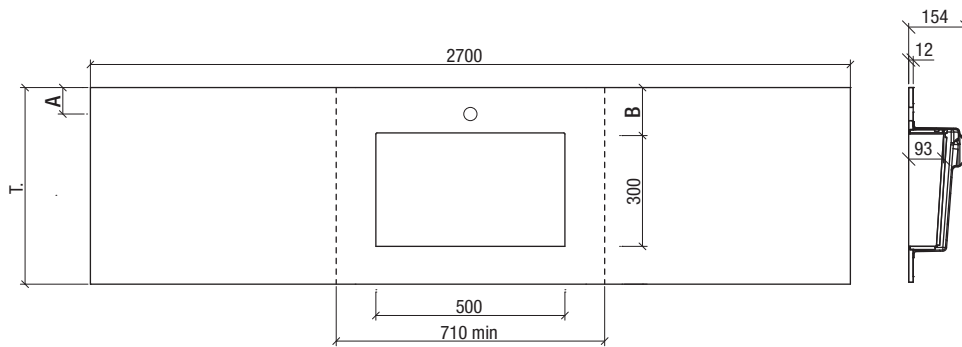

## CUT50

Beckenform: RETTANGOLARE  
50x30 cm  
Für Waschtisch-Unterschranke  
mit Mindestbreite 70 cm

Verfügbare Materialien:

**Ocritech®**

P.	A	B
460	50	100
515	60	120

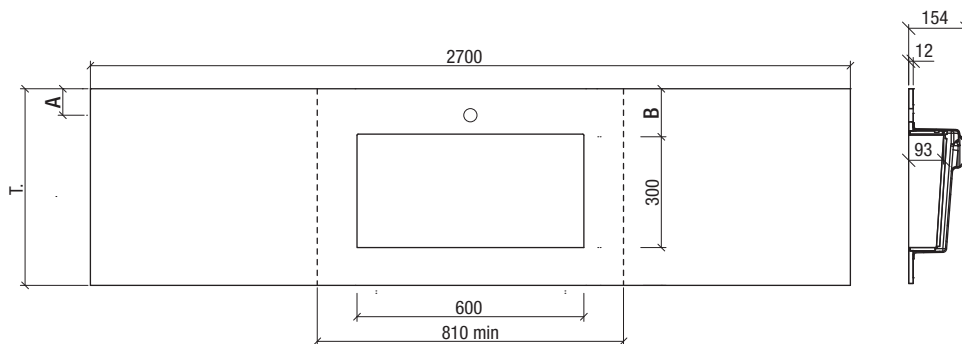

## CUT60

Beckenform: RETTANGOLARE  
60x30 cm  
Für Waschtisch-Unterschranke  
mit Mindestbreite 80 cm

Verfügbare Materialien:

**Ocritech®**

P.	A	B
460	50	100
515	60	120

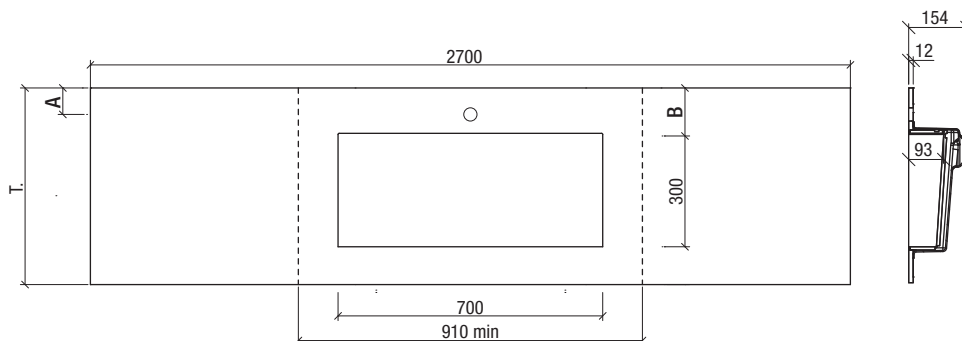

## CUT70

Beckenform: RETTANGOLARE  
70x30 cm  
Für Waschtisch-Unterschranke  
mit Mindestbreite 90 cm

Verfügbare Materialien:

**Ocritech®**

P.	A	B
460	50	100
515	60	120

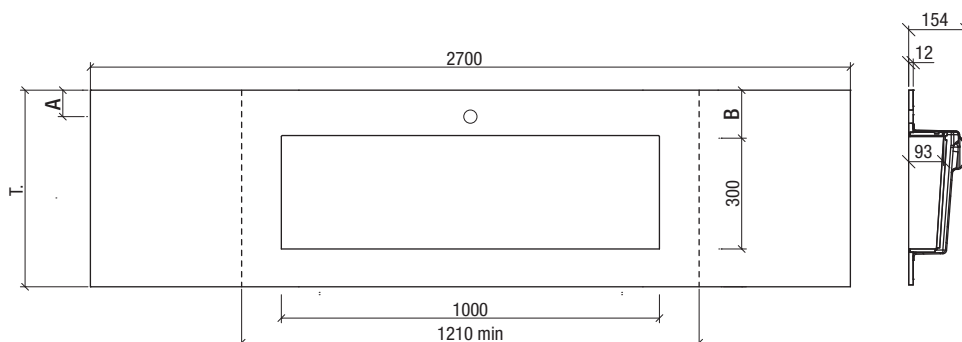

## CUT100

Beckenform: RETTANGOLARE  
100x30 cm  
Für Waschtisch-Unterschranke  
mit Mindestbreite 120 cm

Verfügbare Materialien:

**Ocritech®**

P.	A	B
460	50	100
515	60	120

Wenn das Becken nicht mittig gewünscht wird und das Maximal-Maß rechts oder links größer als das angegebene Maß werden soll, bitte anfragen. - Das gleiche gilt für ein größeres Gesamtbreiten-Maß.

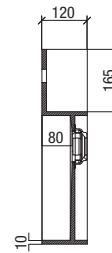
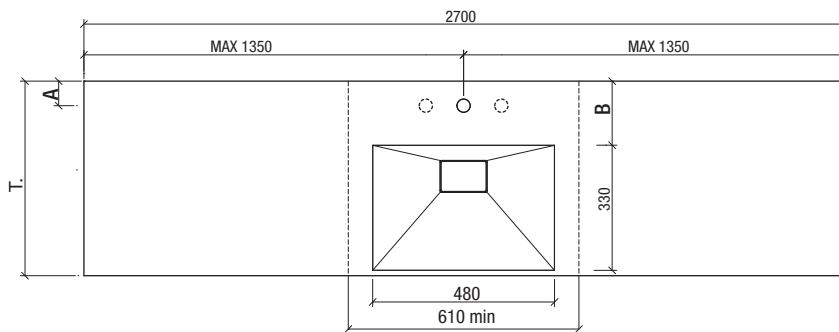

### META SMALL 50

Beckenform: 48x33 cm  
Für Waschtisch-Unterschranke mit Mindestbreite 60 cm

P.	A	B
460	70	120
515	70	175

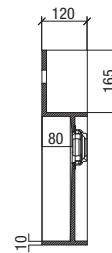
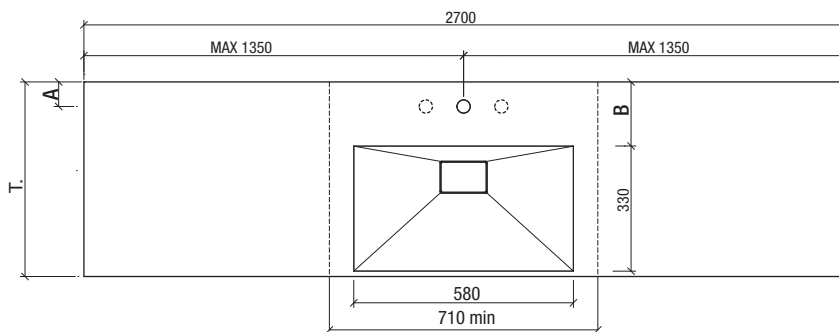

### META SMALL 60

Beckenform: 58x33 cm  
Für Waschtisch-Unterschranke mit Mindestbreite 70 cm

P.	A	B
460	70	120
515	70	175

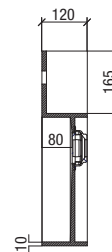
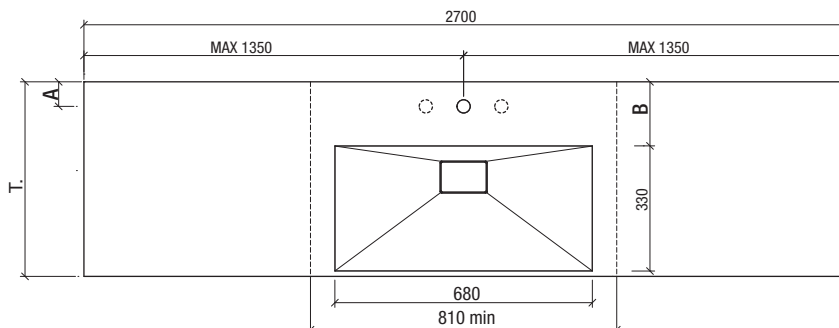

### META SMALL 70

Beckenform: 68x33 cm  
Für Waschtisch-Unterschranke mit Mindestbreite 80 cm

P.	A	B
460	70	120
515	70	175

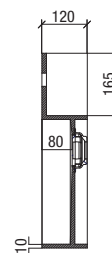
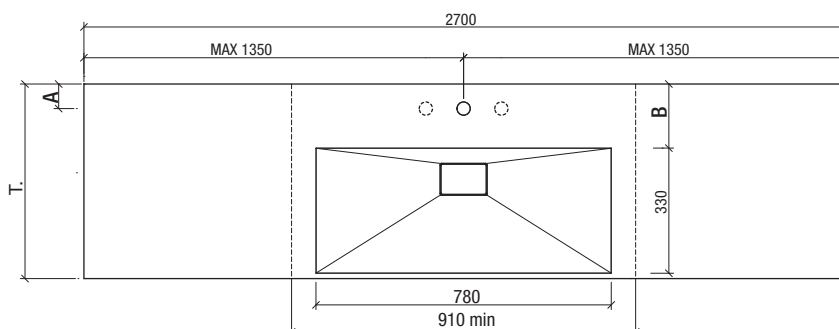

### META SMALL 80

Beckenform: 78x38,5 cm  
Für Waschtisch-Unterschranke mit Mindestbreite 90 cm

P.	A	B
460	70	120
515	70	175

Wenn das Becken nicht mittig gewünscht wird und das Maximal-Maß rechts oder links größer als das angegebene Maß werden soll, bitte anfragen. - Das gleiche gilt für ein größeres Gesamtbreiten-Maß.

Die Angaben zum Becken gelten auch für die Waschtische auf Maß, Höhe 12 cm.

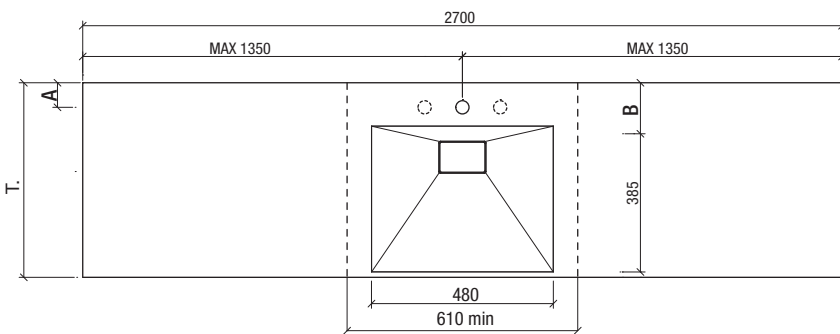

## META BIG 50

Beckenform: 48x38,5 cm  
Für Waschtisch-Unterschranke mit Mindestbreite 50 cm

P.	A	B
460	No Mix	65
515	70	120

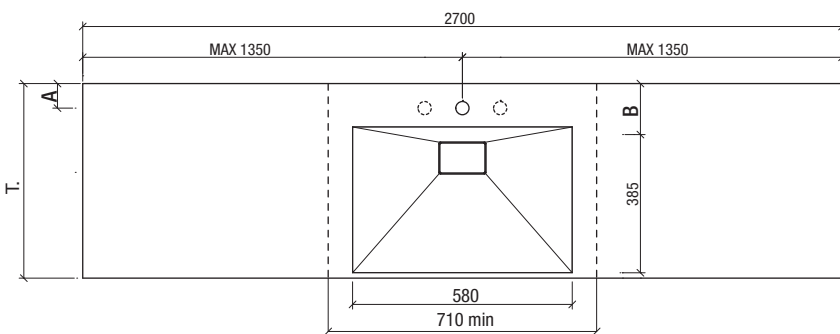
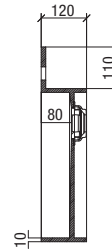

## META BIG 60

Beckenform: 58x38,5 cm  
Für Waschtisch-Unterschranke mit Mindestbreite 60 cm

P.	A	B
460	No Mix	65
515	70	120

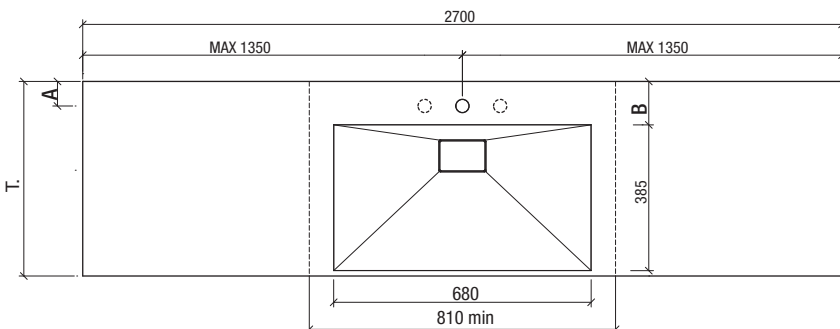
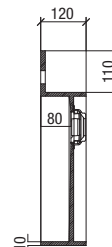

## META BIG 70

Beckenform: 68x38,5 cm  
Für Waschtisch-Unterschranke mit Mindestbreite 70 cm

P.	A	B
460	No Mix	65
515	70	120

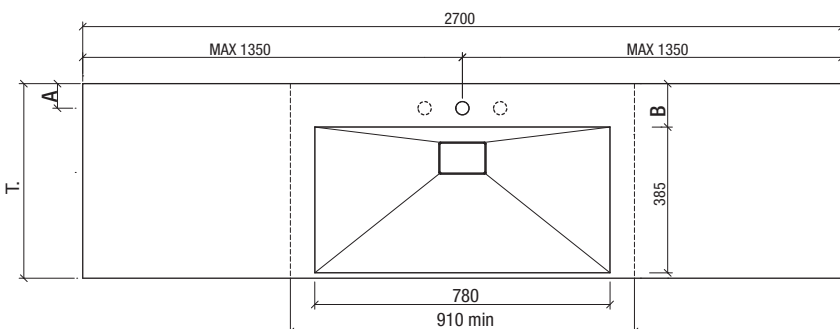
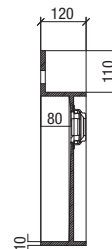

## META BIG 80

Beckenform: 78x38,5 cm  
Für Waschtisch-Unterschranke mit Mindestbreite 80 cm

P.	A	B
460	No Mix	65
515	70	120

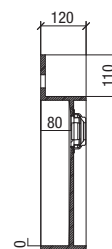

Wenn das Becken nicht mittig gewünscht wird und das Maximal-Maß rechts oder links größer als das angegebene Maß werden soll, bitte anfragen. - Das gleiche gilt für ein größeres Gesamtbreiten-Maß.

# Technische Zeichnungen: Fugenlose Waschtische aus SOLIDTEK

Die Angaben zum Becken gelten auch für die Waschtische auf Maß, Höhe 12 cm.

**Für asymmetrische Positionierung des Beckens siehe Hinweise im Preislistenkapitel.**

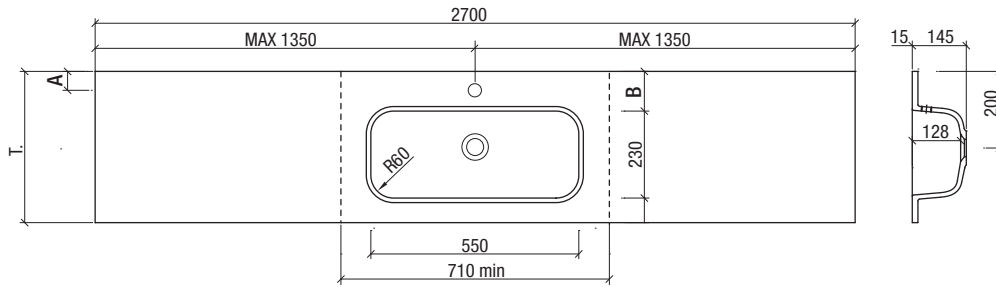

## R10

Beckenform: 55x23 cm  
Für Waschtisch-Unterschranke mit Mindestbreite 70 cm

Verfügbare Materialien:

**Solidtek**

P.	A	B
350	No Mix	55
400	50	100
460	80	155

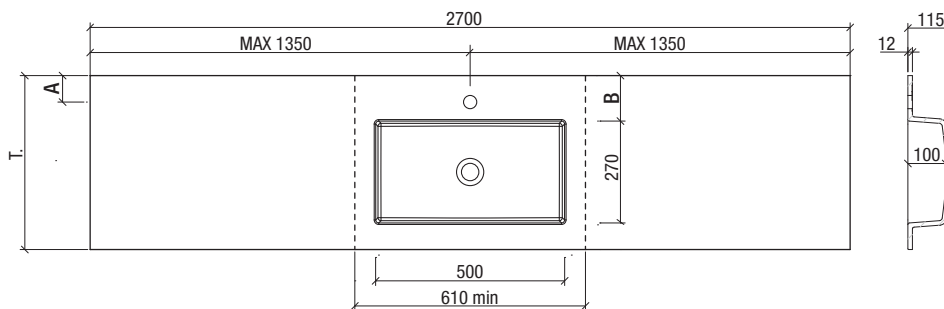

## R15

Beckenform: 50x27 cm  
Für Waschtisch-Unterschranke mit Mindestbreite 60 cm

Verfügbare Materialien:

**Solidtek**

P.	A	B
400	No Mix	60
460	70	120

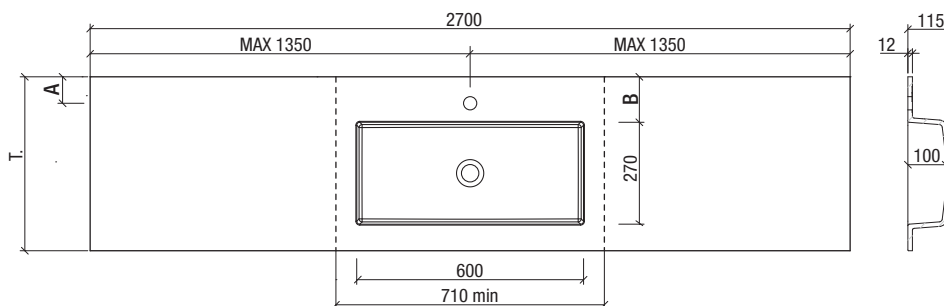

## R18

Beckenform: 60x27 cm  
Für Waschtisch-Unterschranke mit Mindestbreite 70 cm

Verfügbare Materialien:

**Solidtek**

P.	A	B
400	No Mix	60
460	70	120

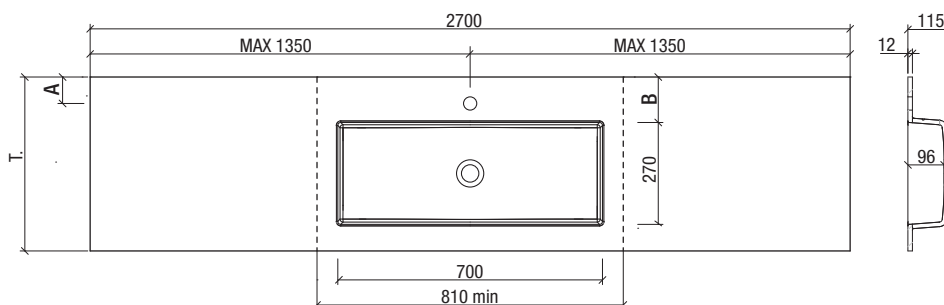

## R16

Beckenform: 70x27 cm  
Für Waschtisch-Unterschranke mit Mindestbreite 80 cm

Verfügbare Materialien:

**Solidtek**

P.	A	B
400	No Mix	60
460	70	120

Wenn das Becken nicht mittig gewünscht wird und das Maximal-Maß rechts oder links größer als das angegebene Maß werden soll, bitte anfragen. - Das gleiche gilt für ein größeres Gesamtbreiten-Maß.



# Technische Zeichnungen: Fugenlose Waschtische aus SOLIDTEK

Die Angaben zum Becken gelten auch für die Waschtische auf Maß, Höhe 12 cm.

**Für asymmetrische Positionierung des Beckens siehe Hinweise im Preislistenkapitel.**

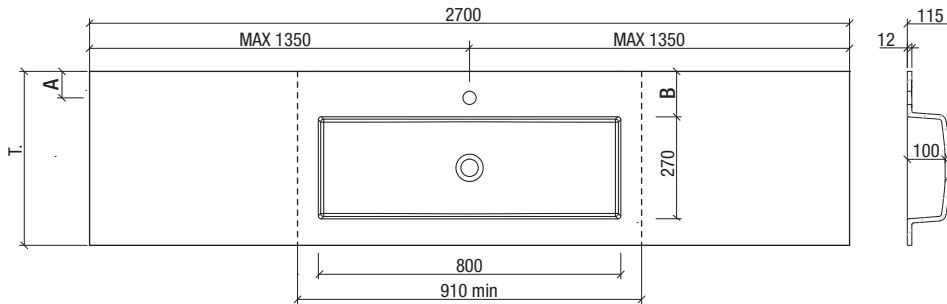

## R19

Beckenform: 80x27 cm  
Für Waschtisch-Unterschranke mit Mindestbreite 90 cm

Verfügbare Materialien:

**Solidtek**

P.	A	B
400	No Mix	60
460	70	120

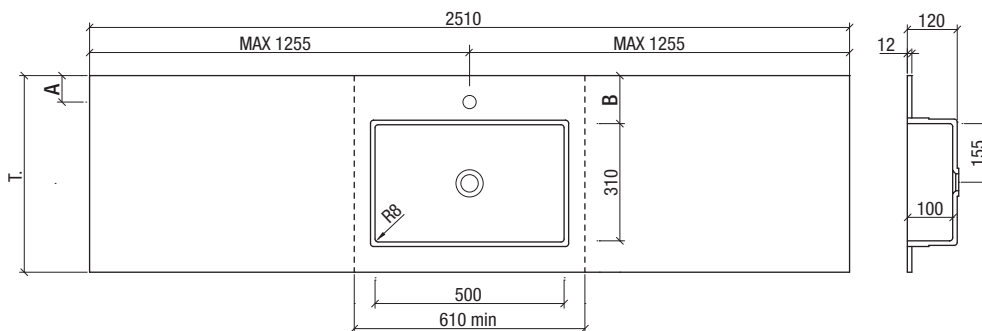

## R0

Beckenform: RETTANGOLARE 50x31 cm  
Für Waschtisch-Unterschranke mit Mindestbreite 60 cm

Verfügbare Materialien:

**Solidtek**

P.	A	B
460	No Mix	80
515	70	120

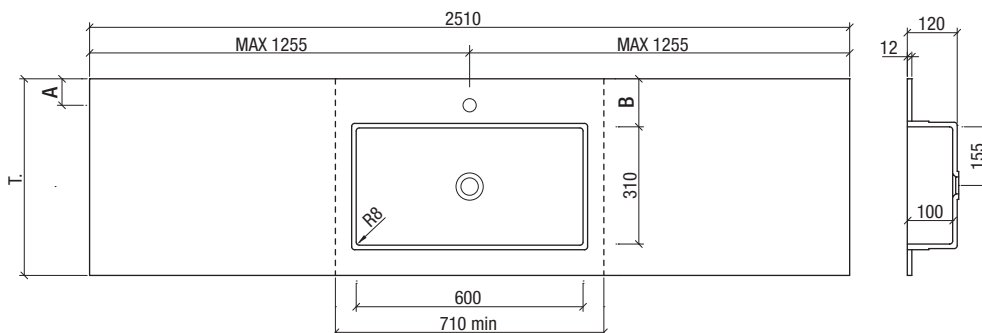

## R1

Beckenform: RETTANGOLARE 60x31 cm  
Für Waschtisch-Unterschranke mit Mindestbreite 70 cm

Verfügbare Materialien:

**Solidtek**

P.	A	B
460	No Mix	80
515	70	120

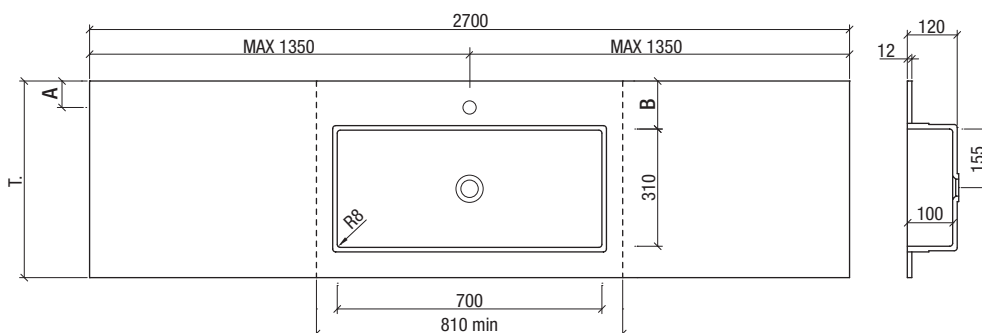

## R2

Beckenform: RETTANGOLARE 70x31 cm  
Für Waschtisch-Unterschranke mit Mindestbreite 80 cm

Verfügbare Materialien:

**Solidtek**

P.	A	B
460	No Mix	80
515	70	120

Wenn das Becken nicht mittig gewünscht wird und das Maximal-Maß rechts oder links größer als das angegebene Maß werden soll, bitte anfragen. - Das gleiche gilt für ein größeres Gesamtbreiten-Maß.

# Technische Zeichnungen: Fugenlose Waschtische aus SOLIDTEK

Die Angaben zum Becken gelten auch für die Waschtische auf Maß, Höhe 12 cm.

**Für asymmetrische Positionierung des Beckens siehe Hinweise im Preislistenkapitel.**

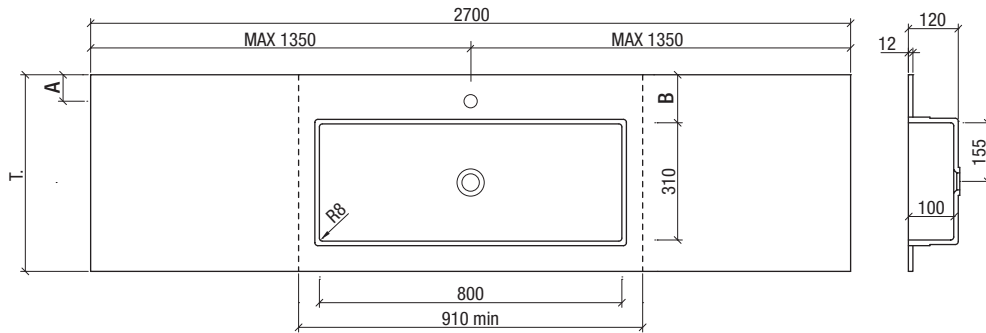

## R3

Beckenform: RETTANGOLARE  
80x31 cm  
Für Waschtisch-Unterschranke  
mit Mindestbreite 90 cm

Verfügbare Materialien:

**Solidtek**

P.	A	B
460	No Mix	80
515	70	120

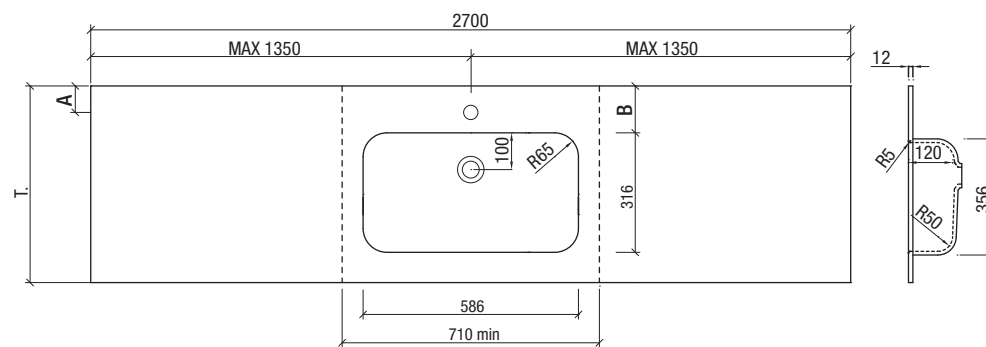

## H

Beckenform: PHONE 58,6x31,6 cm  
Für Waschtisch-Unterschranke  
mit Mindestbreite 70 cm

Verfügbare Materialien:

**Solidtek**

P.	A	B
460	No Mix	70
515	70	120

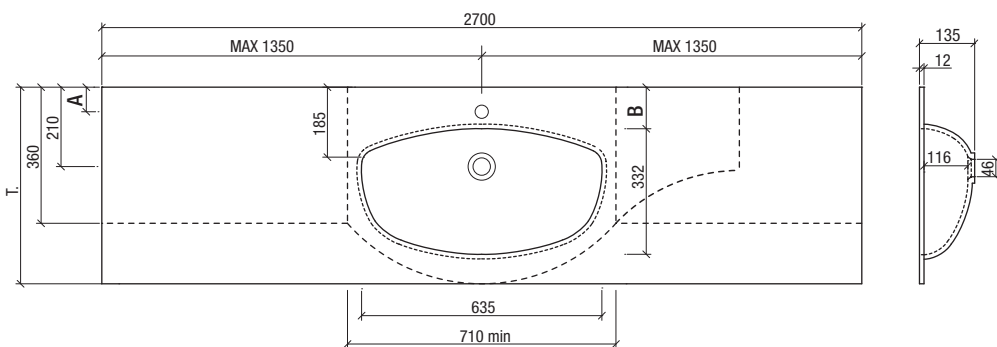



## T

Beckenform: PENTA 63,5x33,2 cm  
Für Waschtisch-Unterschranke  
mit Mindestbreite 70 cm

Verfügbare Materialien:

**Solidtek**

Tipo	P.	A	B
	515	60	110
	520	60	110

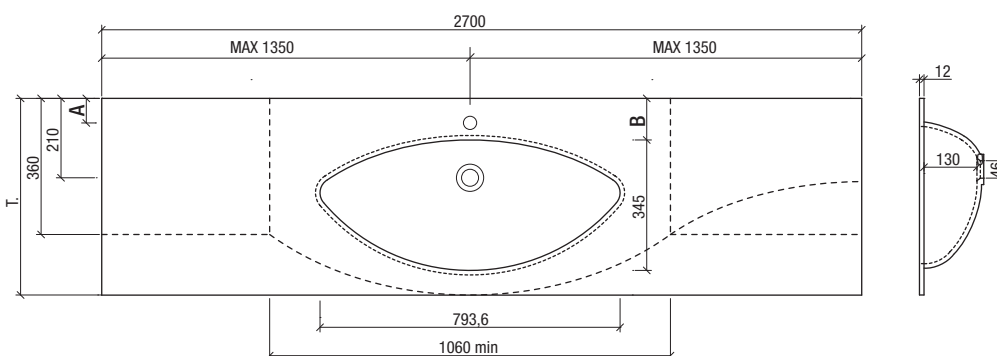



## K

Beckenform: EYE 79,3x34,5 cm  
Für Waschtisch-Unterschranke  
mit Mindestbreite 90 cm

Verfügbare Materialien:

**Solidtek**

Tipo	P.	A	B
	515	60	110
	520	60	110

Wenn das Becken nicht mittig gewünscht wird und das Maximal-Maß rechts oder links größer als das angegebene Maß werden soll, bitte anfragen. - Das gleiche gilt für ein größeres Gesamtbreiten-Maß.

# Technische Zeichnungen: Fugenlose Waschtische aus SOLIDTEK

Die Angaben zum Becken gelten auch für die Waschtische auf Maß, Höhe 12 cm.

**Für asymmetrische Positionierung des Beckens siehe Hinweise im Preislistenkapitel.**

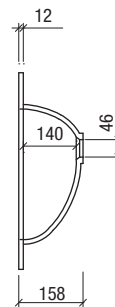
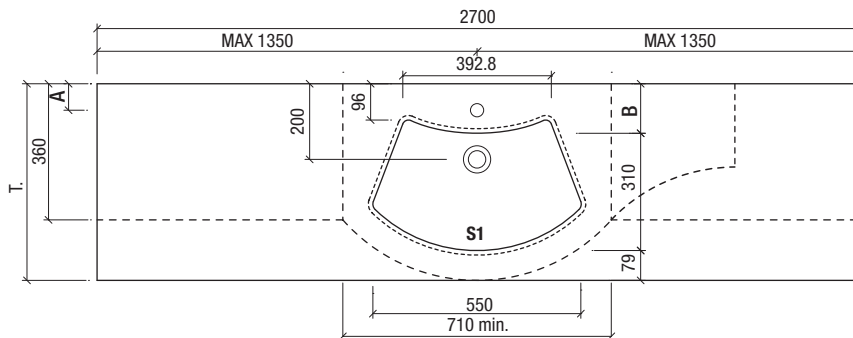

## S1

Beckenform: "SMILE LITTLE"  
55x31 cm  
Für Waschtisch-Unterschänke  
mit Mindestbreite 70 cm

Verfügbare Materialien:

**Solidtek**

Typo	P.	A	B
	515	70	110
	520	70	110

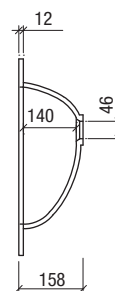
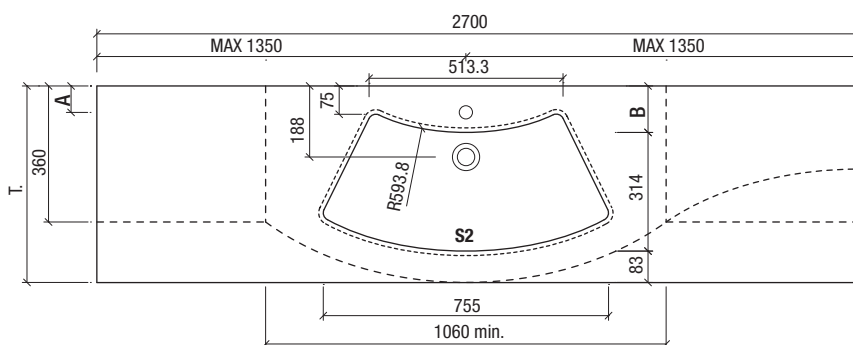

## S2

Beckenform: "SMILE BIG"  
75,5x31,4 cm  
Für Waschtisch-Unterschänke  
mit Mindestbreite 105 cm

Verfügbare Materialien:

**Solidtek**

Typo	P.	A	B
	515	70	110
	520	70	110

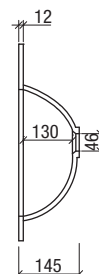
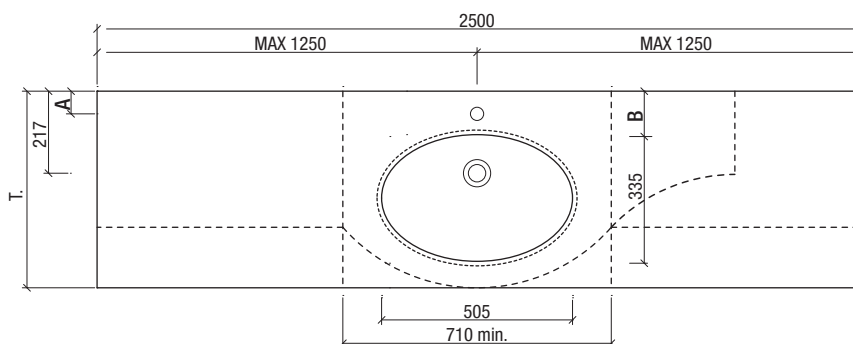

## O

Beckenform: "OVALE"  
50,5x33,5 cm  
Für Waschtisch-Unterschänke  
mit Mindestbreite 70 cm

Verfügbare Materialien:

**Solidtek**

Typo	P.	A	B
	515	60	110
	520	60	110

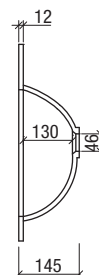
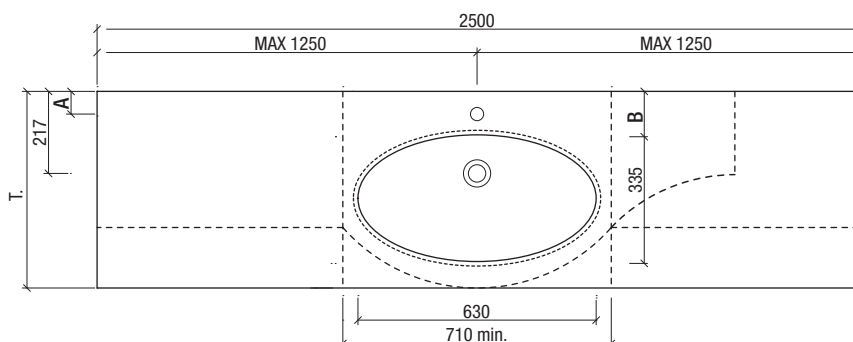

## E

Beckenform: "ELITTICA"  
63x33,5 cm  
Für Waschtisch-Unterschänke  
mit Mindestbreite 80 cm

Verfügbare Materialien:

**Solidtek**

Typo	P.	A	B
	515	60	110
	520	60	110

Wenn das Becken nicht mittig gewünscht wird und das Maximal-Maß rechts oder links größer als das angegebene Maß werden soll, bitte anfragen. - Das gleiche gilt für ein größeres Gesamtbreiten-Maß.

Die Angaben zum Becken gelten auch für die Waschtische auf Maß, Höhe 12 cm.

**Für asymmetrische Positionierung des Beckens siehe Hinweise im Preislistenkapitel.**

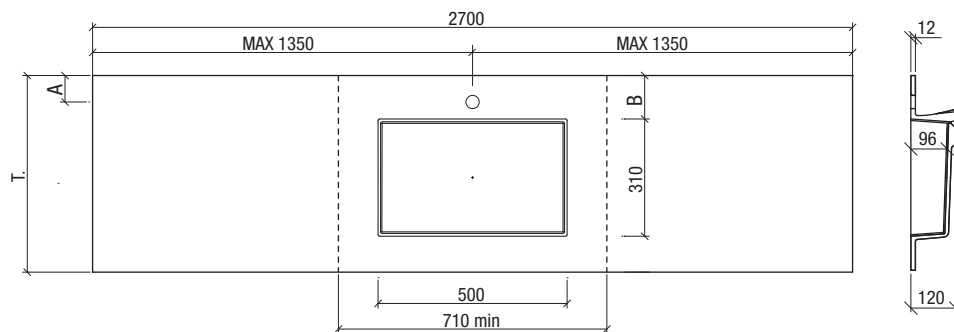

## CUT50

Beckenform: RETTANGOLARE  
50x31 cm  
Für Waschtisch-Unterschränke  
mit Mindestbreite 70 cm

Verfügbare Materialien:

**Solidtek**

P.	A	B
460	No Mix	70
515	70	120

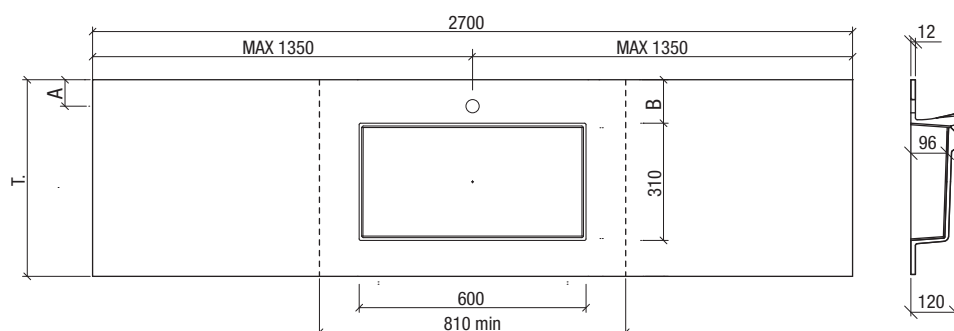

## CUT60

Beckenform: RETTANGOLARE  
60x31 cm  
Für Waschtisch-Unterschränke  
mit Mindestbreite 80 cm

Verfügbare Materialien:

**Solidtek**

P.	A	B
460	No Mix	70
515	70	120

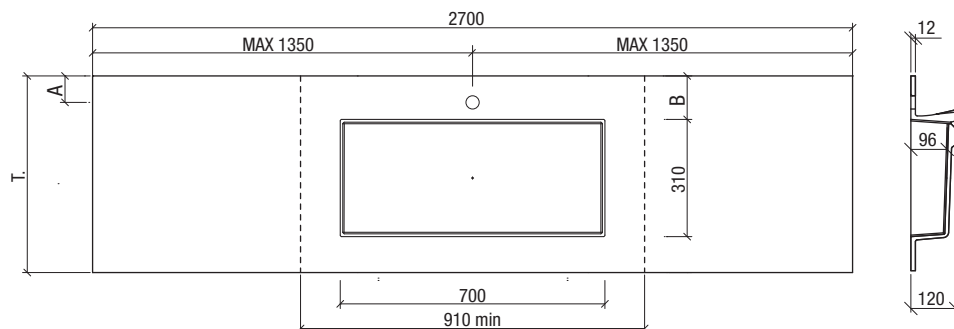

## CUT70

Beckenform: RETTANGOLARE  
70x31 cm  
Für Waschtisch-Unterschränke  
mit Mindestbreite 90 cm

Verfügbare Materialien:

**Solidtek**

P.	A	B
460	No Mix	70
515	70	120

Wenn das Becken nicht mittig gewünscht wird und das Maximal-Maß rechts oder links größer als das angegebene Maß werden soll, bitte anfragen. - Das gleiche gilt für ein größeres Gesamtbreiten-Maß.

# Technische Zeichnungen: Fugenlose Waschtische aus "MINERALTEK"

Die Angaben zum Becken gelten auch für die Waschtische auf Maß, Höhe 12 cm.

**Für asymmetrische Positionierung des Beckens siehe Hinweise im Preislistenkapitel.**

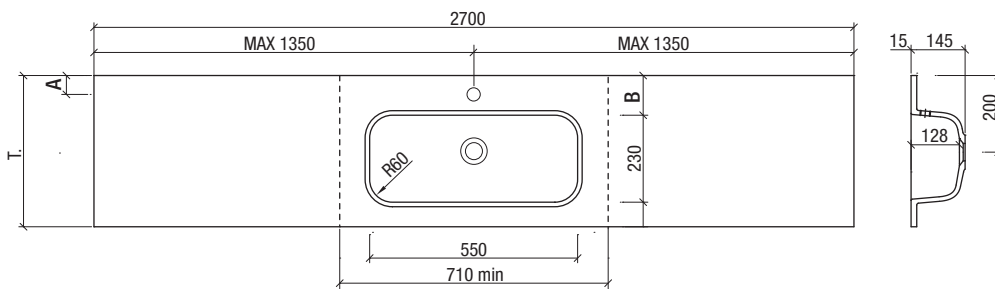

## R10

Beckenform: 55x23 cm  
Für Waschtisch-Unterschranke mit Mindestbreite 70 cm

Verfügbare Materialien:

**Mineraltek**

P.	A	B
350	No Mix	55
400	50	100
460	80	155

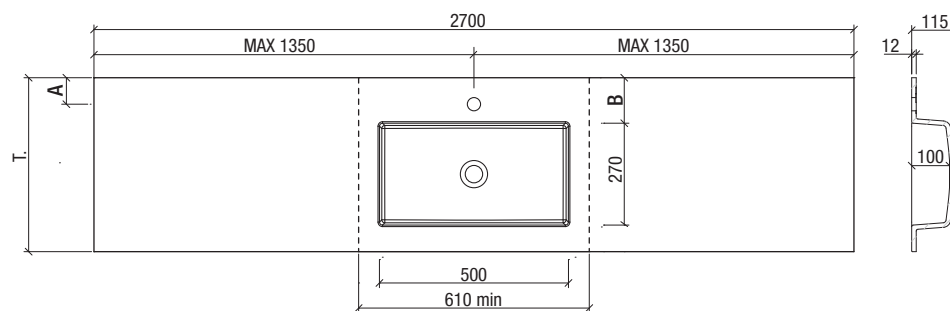

## R15

Beckenform: 50x27 cm  
Für Waschtisch-Unterschranke mit Mindestbreite 60 cm

Verfügbare Materialien:

**Mineraltek**

P.	A	B
400	No Mix	60
460	70	120

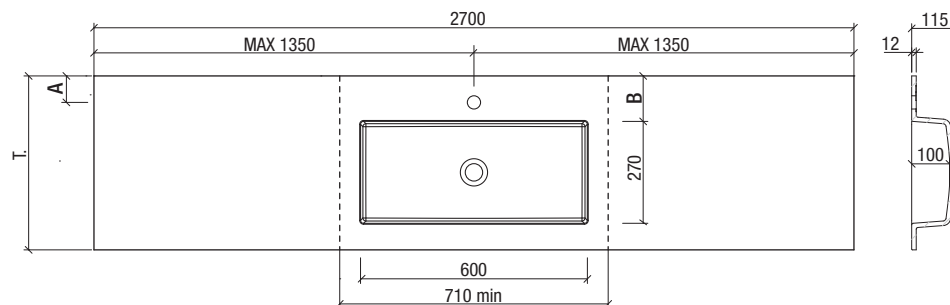

## R18

Beckenform: 60x27 cm  
Für Waschtisch-Unterschranke mit Mindestbreite 70 cm

Verfügbare Materialien:

**Mineraltek**

P.	A	B
400	No Mix	60
460	70	120

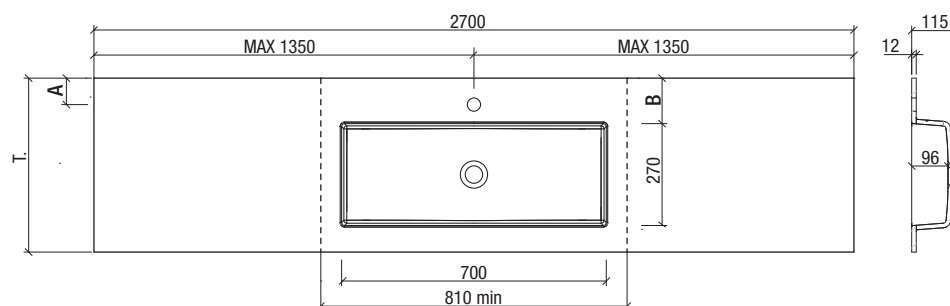

## R16

Beckenform: 70x27 cm  
Für Waschtisch-Unterschranke mit Mindestbreite 80 cm

Verfügbare Materialien:

**Mineraltek**

P.	A	B
400	No Mix	60
460	70	120

Wenn das Becken nicht mittig gewünscht wird und das Maximal-Maß rechts oder links größer als das angegebene Maß werden soll, bitte anfragen. - Das gleiche gilt für ein größeres Gesamtbreiten-Maß.

# Technische Zeichnungen: Fugenlose Waschtische aus "MINERALTEK"

Die Angaben zum Becken gelten auch für die Waschtische auf Maß, Höhe 12 cm.

**Für asymmetrische Positionierung des Beckens siehe Hinweise im Preislistenkapitel.**

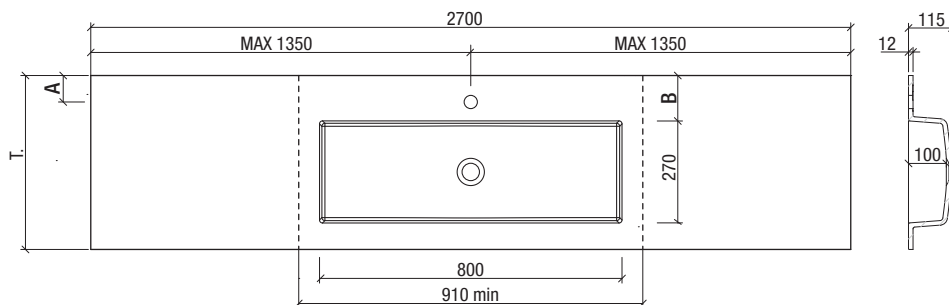

## R19

Beckenform: 80x27 cm  
Für Waschtisch-Unterschranke mit Mindestbreite 90 cm

Verfügbare Materialien:

**Mineraltek**

P.	A	B
400	No Mix	60
460	70	120

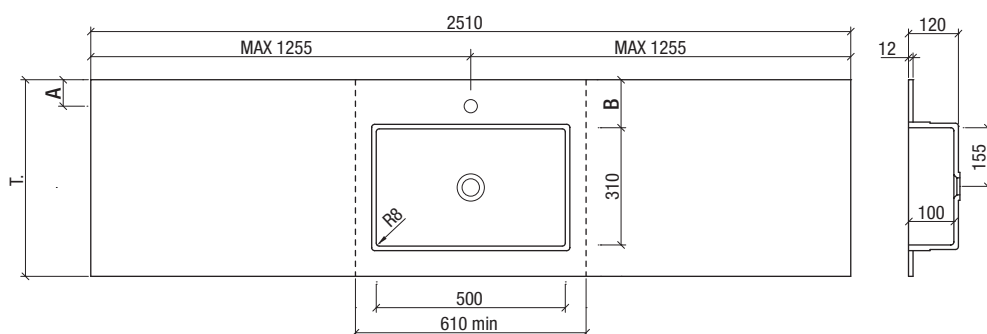

## R0

Beckenform: RETTANGOLARE 50x31 cm  
Für Waschtisch-Unterschranke mit Mindestbreite 60 cm

Verfügbare Materialien:

**Mineraltek**

P.	A	B
460	No Mix	80
515	70	120

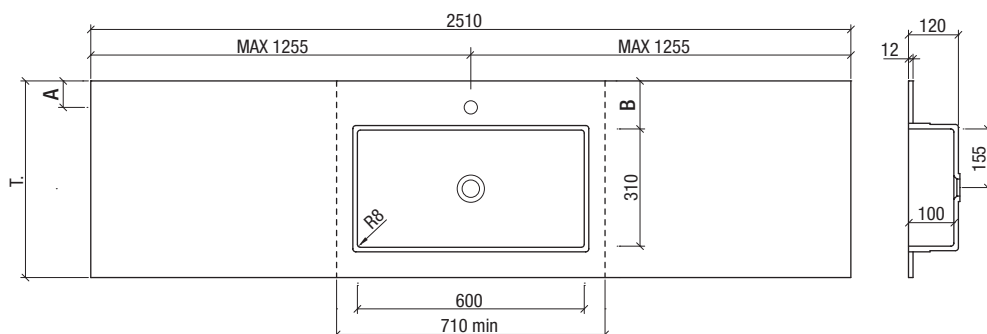

## R1

Beckenform: RETTANGOLARE 60x31 cm  
Für Waschtisch-Unterschranke mit Mindestbreite 70 cm

Verfügbare Materialien:

**Mineraltek**

P.	A	B
460	No Mix	80
515	70	120

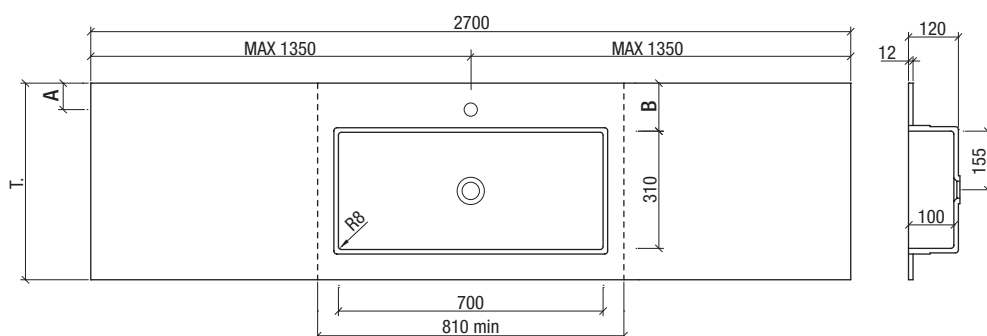

## R2

Beckenform: RETTANGOLARE 70x31 cm  
Für Waschtisch-Unterschranke mit Mindestbreite 80 cm

Verfügbare Materialien:

**Mineraltek**

P.	A	B
460	No Mix	80
515	70	120

Wenn das Becken nicht mittig gewünscht wird und das Maximal-Maß rechts oder links größer als das angegebene Maß werden soll, bitte anfragen. - Das gleiche gilt für ein größeres Gesamtbreiten-Maß.

# Technische Zeichnungen: Fugenlose Waschtische aus "MINERALTEK"

Die Angaben zum Becken gelten auch für die Waschtische auf Maß, Höhe 12 cm.

**Für asymmetrische Positionierung des Beckens siehe Hinweise im Preislistenkapitel.**

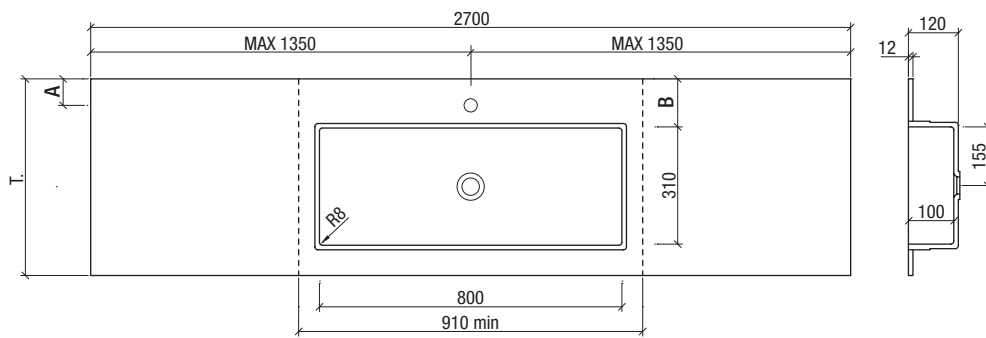

## R3

Beckenform: RETTANGOLARE  
80x31 cm  
Für Waschtisch-Unterschranke  
mit Mindestbreite 90 cm

Verfügbare Materialien:

**Mineraltek**

P.	A	B
460	No Mix	80
515	70	120

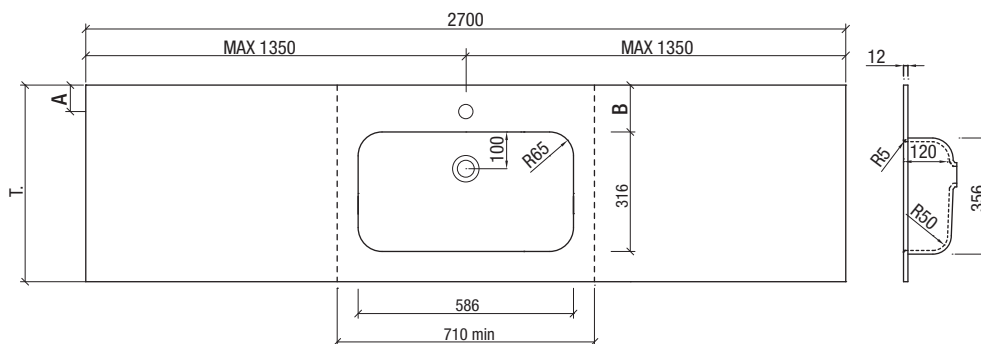

## H

Beckenform: PHONE 58,6x31,6 cm  
Für Waschtisch-Unterschranke  
mit Mindestbreite 70 cm

Verfügbare Materialien:

**Mineraltek**

P.	A	B
460	No Mix	70
515	70	120

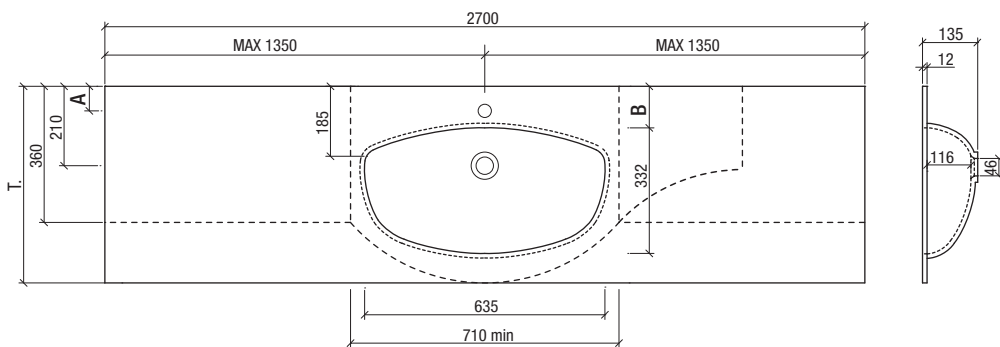



## T

Beckenform: PENTA 63,5x33,2 cm  
Für Waschtisch-Unterschranke  
mit Mindestbreite 70 cm

Verfügbare Materialien:

**Mineraltek**

Typo	P.	A	B
	515	65	110
	520	65	110

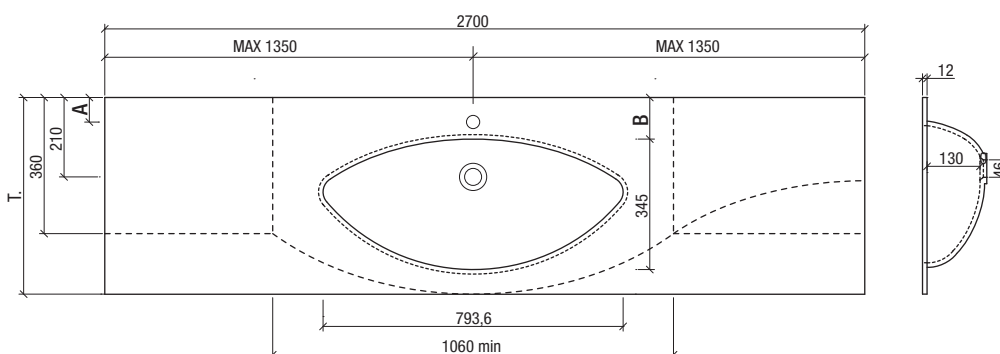



## K

Beckenform: EYE 79,3x34,5 cm  
Für Waschtisch-Unterschranke  
mit Mindestbreite 90 cm

Verfügbare Materialien:

**Mineraltek**

Typo	P.	A	B
	515	65	110
	520	65	110

Wenn das Becken nicht mittig gewünscht wird und das Maximal-Maß rechts oder links größer als das angegebene Maß werden soll, bitte anfragen. - Das gleiche gilt für ein größeres Gesamtbreiten-Maß.

# Technische Zeichnungen: Fugenlose Waschtische aus "MINERALTEK"

Die Angaben zum Becken gelten auch für die Waschtische auf Maß, Höhe 12 cm.

**Für asymmetrische Positionierung des Beckens siehe Hinweise im Preislistenkapitel.**

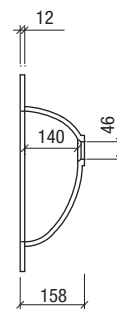
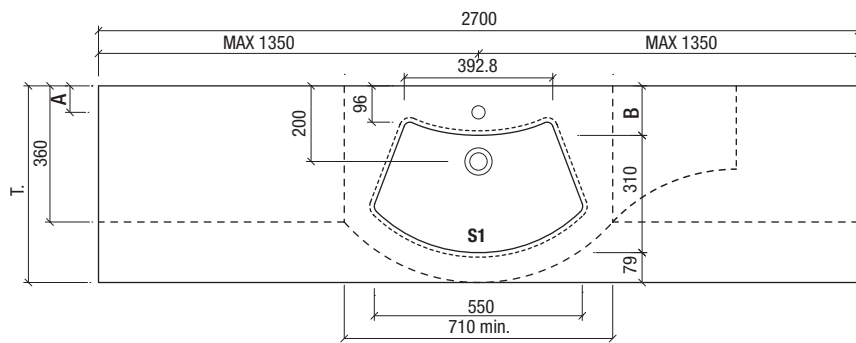

## S1

Beckenform: "SMILE LITTLE"  
55x31 cm  
Für Waschtisch-Unterschranke  
mit Mindestbreite 70 cm

Verfügbare Materialien:

**Mineraltek**

Typo	P.	A	B
	515	70	131
	520	70	131

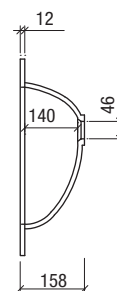
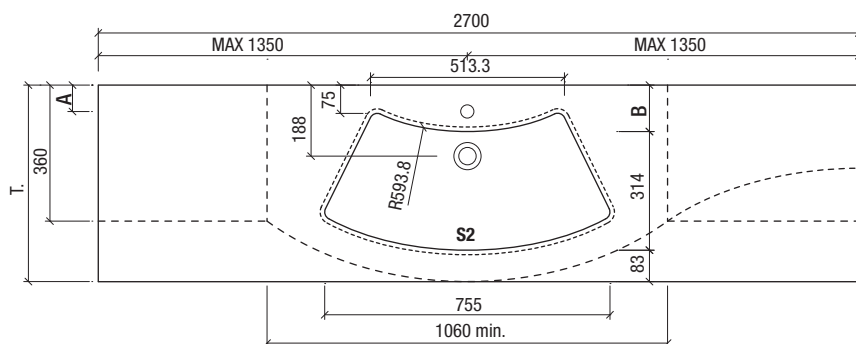

## S2

Beckenform: "SMILE BIG"  
75,5x31,4 cm  
Für Waschtisch-Unterschranke  
mit Mindestbreite 105 cm

Verfügbare Materialien:

**Mineraltek**

Typo	P.	A	B
	515	70	123
	520	70	123

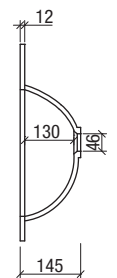
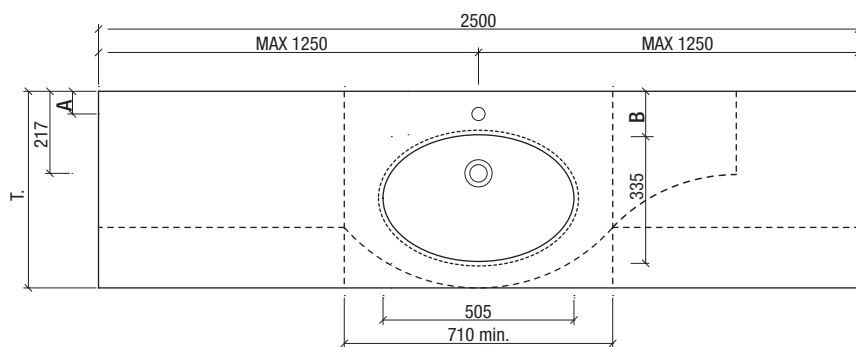

## O

Beckenform: "OVALE"  
50,5x33,5 cm  
Für Waschtisch-Unterschranke  
mit Mindestbreite 70 cm

Verfügbare Materialien:

**Mineraltek**

Typo	P.	A	B
	515	60	115
	520	60	115

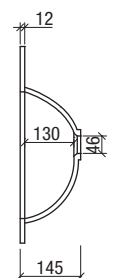
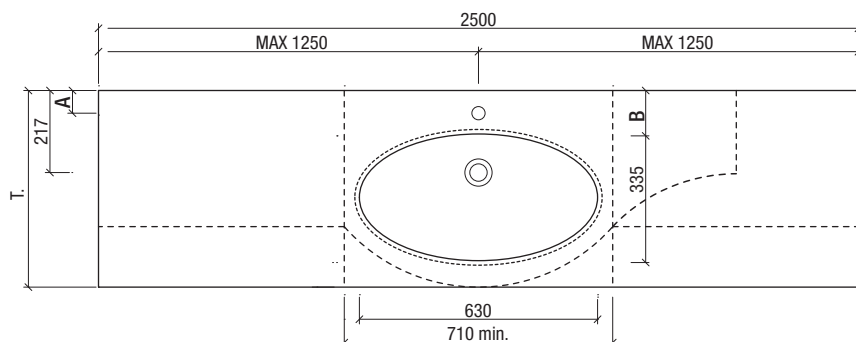

## E

Beckenform: "ELITTICA"  
63x33,5 cm  
Für Waschtisch-Unterschranke  
mit Mindestbreite 80 cm

Verfügbare Materialien:

**Mineraltek**

Typo	P.	A	B
	515	60	115
	520	60	115

Wenn das Becken nicht mittig gewünscht wird und das Maximal-Maß rechts oder links größer als das angegebene Maß werden soll, bitte anfragen. - Das gleiche gilt für ein größeres Gesamtbreiten-Maß.



# Technische Zeichnungen: Fugenlose Waschtische aus "MINERALTEK"

Die Angaben zum Becken gelten auch für die Waschtische auf Maß, Höhe 12 cm.

**Für asymmetrische Positionierung des Beckens siehe Hinweise im Preislistenkapitel.**

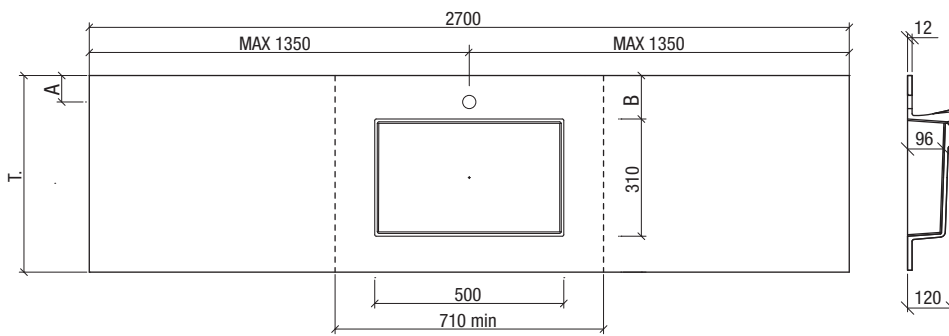

## CUT50

Beckenform: RETTANGOLARE  
50x31 cm  
Für Waschtisch-Unterschänke  
mit Mindestbreite 70 cm

Verfügbare Materialien:

**Mineraltek**

P.	A	B
460	No Mix	70
515	70	120

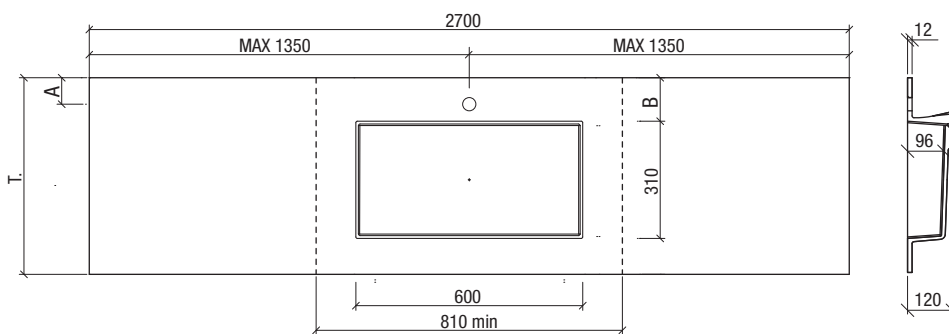

## CUT60

Beckenform: RETTANGOLARE  
60x31 cm  
Für Waschtisch-Unterschänke  
mit Mindestbreite 80 cm

Verfügbare Materialien:

**Mineraltek**

P.	A	B
460	No Mix	70
515	70	120

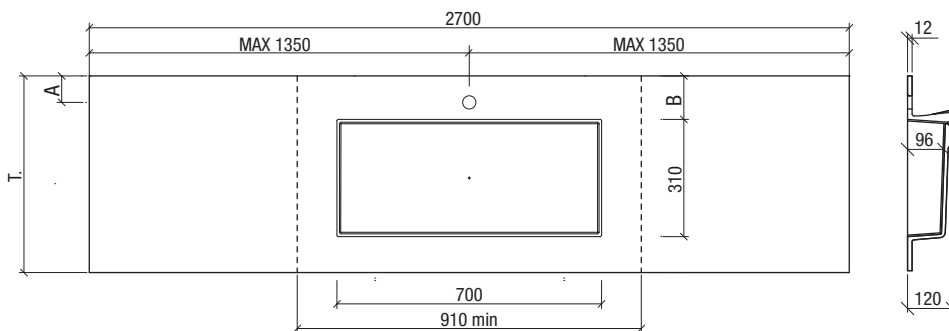

## CUT70

Beckenform: RETTANGOLARE  
70x31 cm  
Für Waschtisch-Unterschänke  
mit Mindestbreite 90 cm

Verfügbare Materialien:

**Mineraltek**

P.	A	B
460	No Mix	70
515	70	120

Wenn das Becken nicht mittig gewünscht wird und das Maximal-Maß rechts oder links größer als das angegebene Maß werden soll, bitte anfragen. - Das gleiche gilt für ein größeres Gesamtbreiten-Maß.

# Technische Zeichnungen: Fugenlose Waschtische aus "CORIAN®"

Die Angaben zum Becken gelten auch für die Waschtische auf Maß, Höhe 12 cm.

**Für asymmetrische Positionierung des Beckens siehe Hinweise im Preislistenkapitel.**

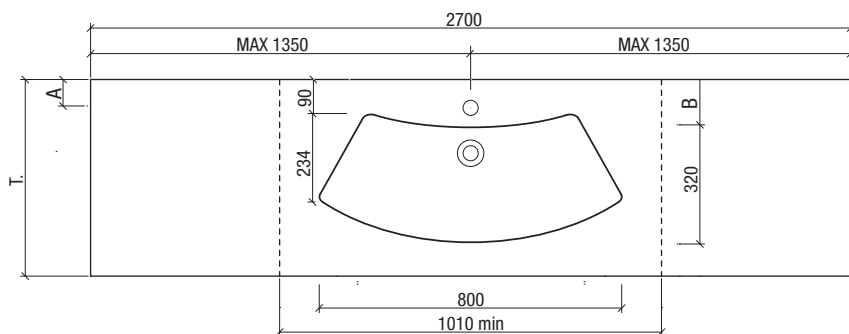
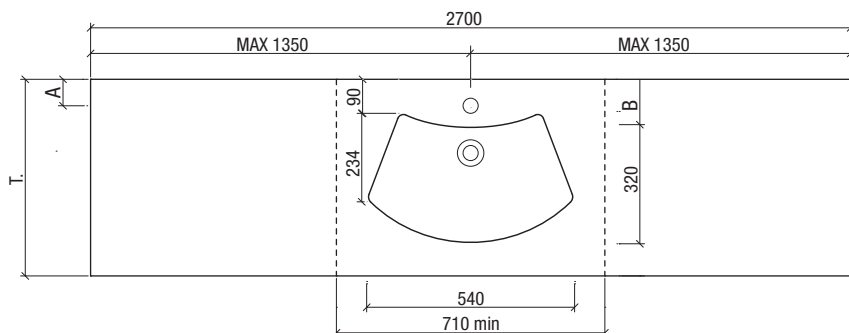
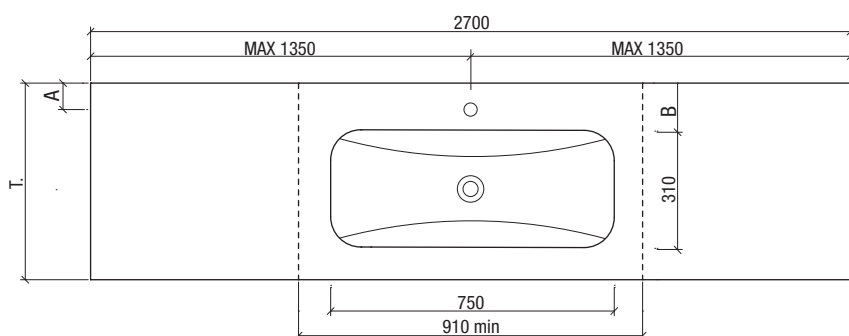
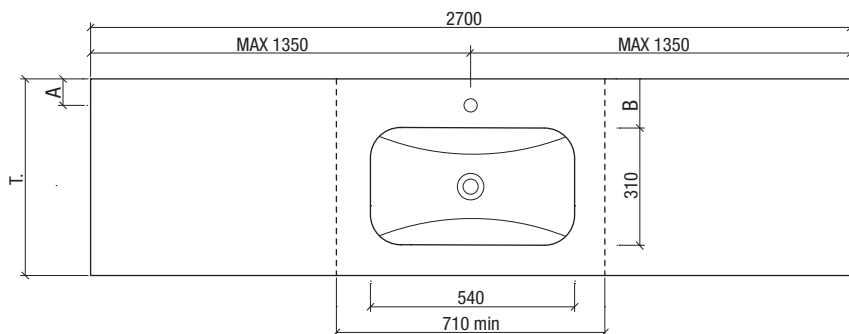

## P

Beckenform: BOB54 54x31 cm  
Für Waschtisch-Unterschranke mit Mindestbreite 70 cm

Verfügbare Materialien:

**Corian®**

P.	A	B
460	No Mix	90
515	70	120

## Q

Beckenform: BOB75 75x31 cm  
Für Waschtisch-Unterschranke mit Mindestbreite 90 cm

Verfügbare Materialien:

**Corian®**



P.	A	B
460	No Mix	90
515	70	120

## S1

Beckenform: SMILE LITTLE  
54x32 cm  
Für Waschtisch-Unterschranke mit Mindestbreite 70 cm

Verfügbare Materialien:

**Corian®**



Typ	P.	A	B
	515	70	110
	520	70	110

## S2

Beckenform: SMILE BIG 80x32 cm  
Für Waschtisch-Unterschranke mit Mindestbreite 90 cm

Verfügbare Materialien:

**Corian®**

Typ	P.	A	B
	515	70	110
	520	70	110

Wenn das Becken nicht mittig gewünscht wird und das Maximal-Maß rechts oder links größer als das angegebene Maß werden soll, bitte anfragen. - Das gleiche gilt für ein größeres Gesamtbreiten-Maß.

# Technische Zeichnungen: Fugenlose Waschtische aus "CORIAN®"

Die Angaben zum Becken gelten auch für die Waschtische auf Maß, Höhe 12 cm.  
**Für asymmetrische Positionierung des Beckens siehe Hinweise im Preislistenkapitel.**

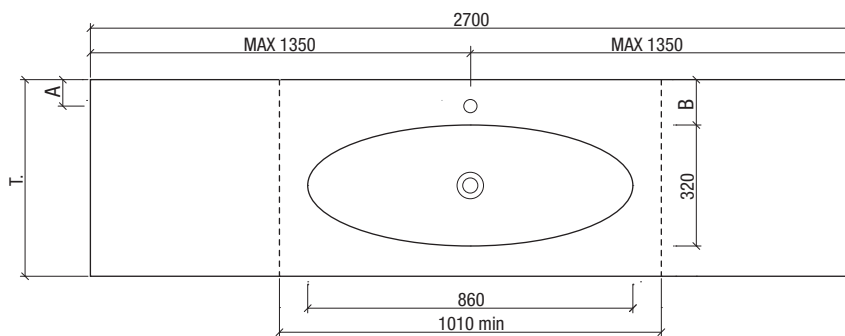
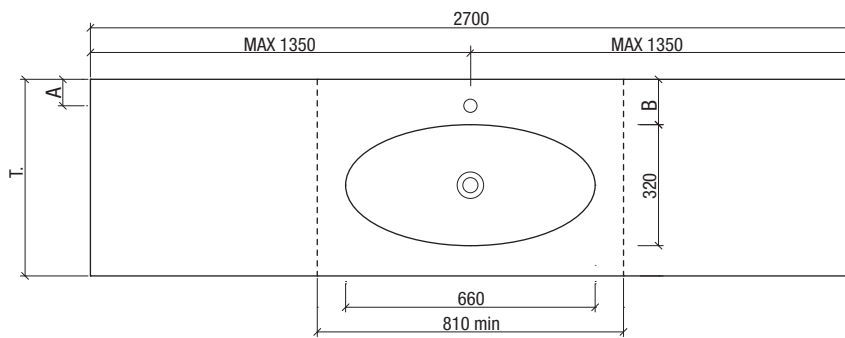
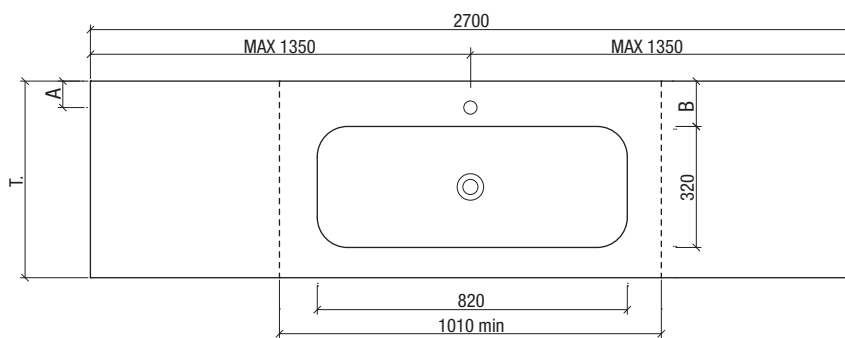
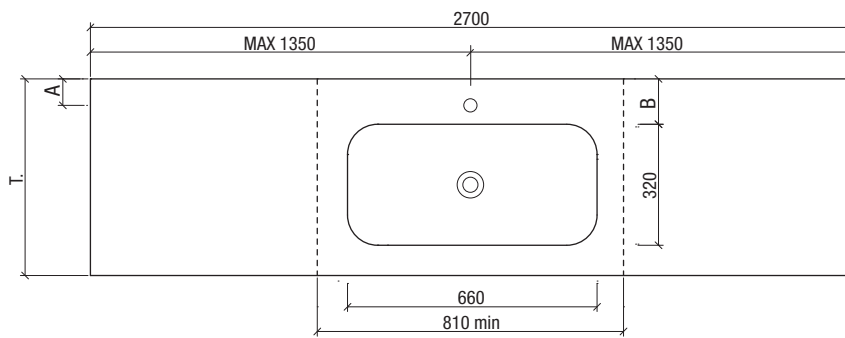

## R

Beckenform: RETTANGOLARE  
 66x32 cm  
 Für Waschtisch-Unterschranke  
 mit Mindestbreite 80 cm

Verfügbare Materialien:

**Corian®**

P.	A	B
460	No Mix	75
515	70	120

## M

Beckenform: MAXI 82x32 cm  
 Für Waschtisch-Unterschranke  
 mit Mindestbreite 100 cm

Verfügbare Materialien:

**Corian®**

P.	A	B
460	No Mix	75
515	70	120

## E

Beckenform: ELLITTICA 66x32 cm  
 Für Waschtisch-Unterschranke  
 mit Mindestbreite 80 cm

Verfügbare Materialien:

**Corian®**

Typ	P.	A	B
■	515	70	120
◐	520	70	120

## K

Beckenform: OCCHIO 86x32 cm  
 Für Waschtisch-Unterschranke  
 mit Mindestbreite 100 cm

Verfügbare Materialien:

**Corian®**

Typ	P.	A	B
■	515	70	120
◐	520	70	120

Wenn das Becken nicht mittig gewünscht wird und das Maximal-Maß rechts oder links größer als das angegebene Maß werden soll, bitte anfragen. - Das gleiche gilt für ein größeres Gesamtbreiten-Maß.

## Technische Zeichnungen: Fugenlose Waschtische aus "CORIAN®"

Die Angaben zum Becken gelten auch für die Waschtische auf Maß, Höhe 12 cm.

**Für asymmetrische Positionierung des Beckens siehe Hinweise im Preislistenkapitel.**

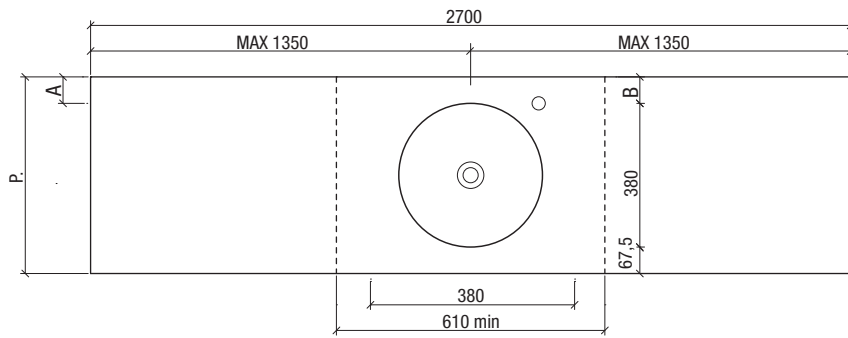



### O

Beckenform: TONDO Ø38 cm  
Für Waschtisch-Unterschranke  
mit Mindestbreite 60 cm

Verfügbare Materialien:

**Corian®**

Typ	P	A	B
	515	70	67,5
	520	70	67,5

Wenn das Becken nicht mittig gewünscht wird und das Maximal-Maß rechts oder links größer als das angegebene Maß werden soll, bitte anfragen. - Das gleiche gilt für ein größeres Gesamtbreiten-Maß.

# Technische Zeichnungen: Fugenlose Waschtische aus LAVA - CONCRETE

Die Angaben zum Becken gelten auch für die Waschtische auf Maß, Höhe 12 cm.  
**Für asymmetrische Positionierung des Beckens siehe Hinweise im Preislistenkapitel.**

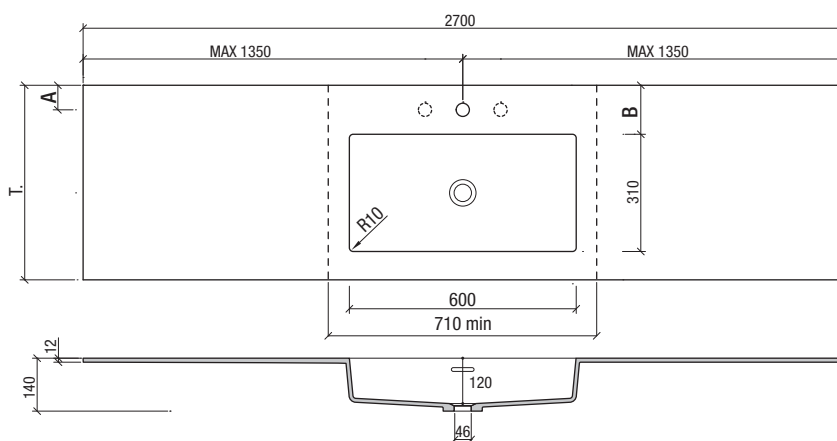
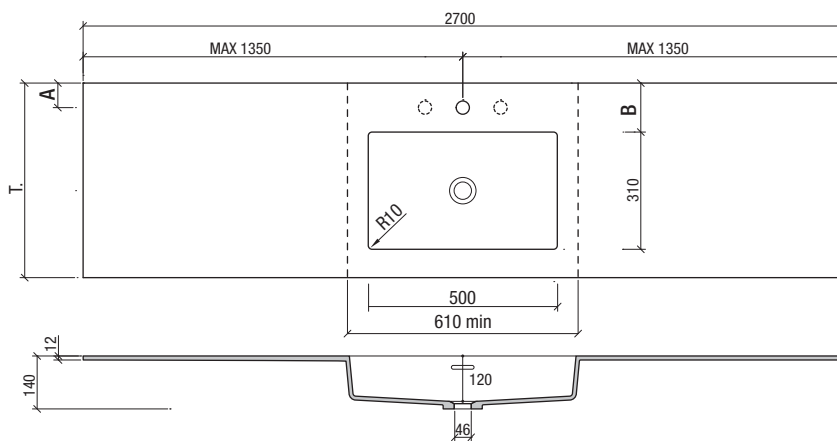
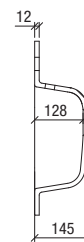
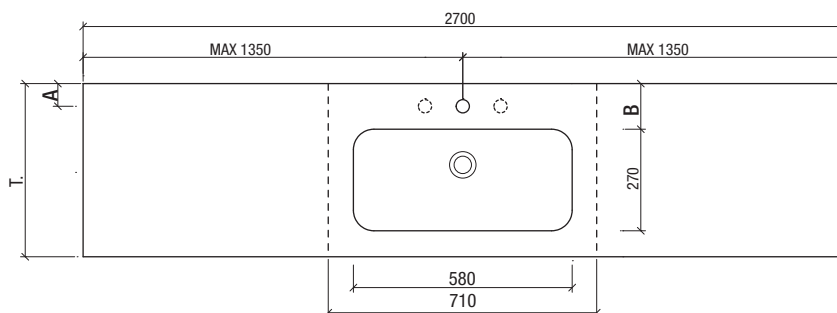
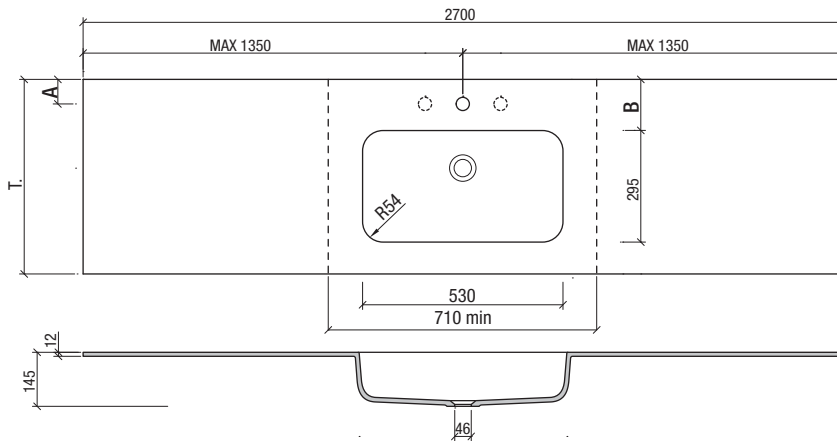

## RETTANGOLARE

Beckenform: 53x29,5 cm  
 Für Waschtisch-Unterschranke  
 mit Mindestbreite 70 cm

Verfügbare Materialien:

**Lava**

P.	A	B
515	70	120

## WIDE

Beckenform: 58x27 cm  
 Für Waschtisch-Unterschranke  
 mit Mindestbreite 70 cm

Verfügbare Materialien:

**Lava**

P.	A	B
460	60	120

## SMALL

Beckenform: RETTANGOLARE  
 50x31 cm  
 Für Waschtisch-Unterschranke  
 mit Mindestbreite 60 cm

Verfügbare Materialien:

**Concrete**

P.	A	B
460	No Mix	90
515	70	130

## RETTANGOLARE

Beckenform: RETTANGOLARE  
 60x31 cm  
 Für Waschtisch-Unterschranke  
 mit Mindestbreite 70 cm

Verfügbare Materialien:

**Concrete**

P.	A	B
460	No Mix	90
515	70	130

Wenn das Becken nicht mittig gewünscht wird und das Maximal-Maß rechts oder links größer als das angegebene Maß werden soll, bitte anfragen. - Das gleiche gilt für ein größeres Gesamtbreiten-Maß.

## WRAP 1

Beckenform: 51,3x46,7/61,7 cm

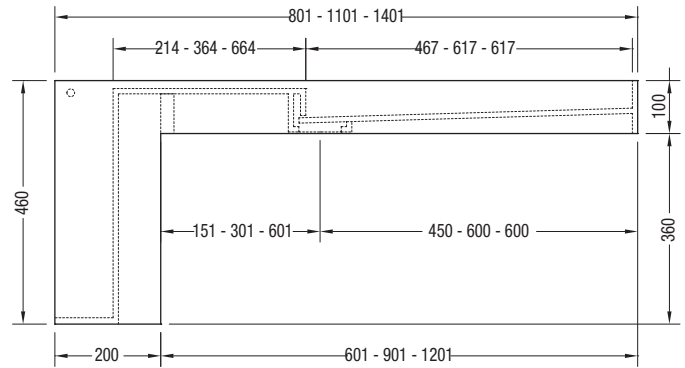
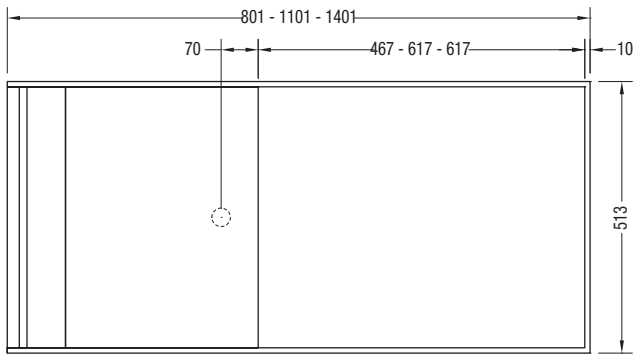

## WRAP 2

Beckenform: 37,3x58 cm

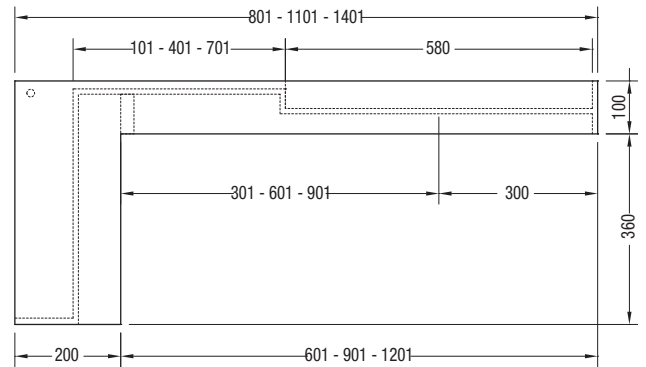
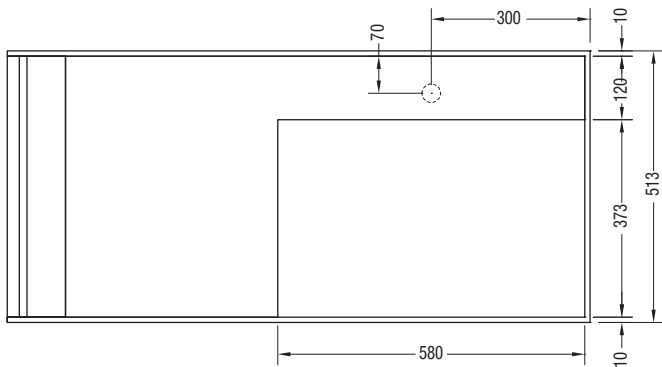

Waschtisch WRAP 1, Becken mit 1 Armaturenbohrung an der Seite (Beispiel)

Waschtisch WRAP 2, Becken mit 1 Armaturenbohrung hinten mittig (Beispiel)

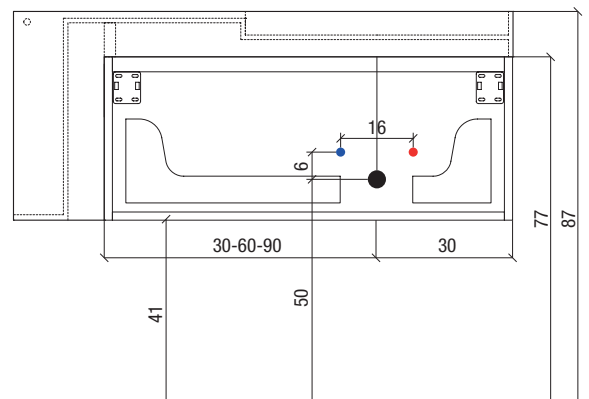
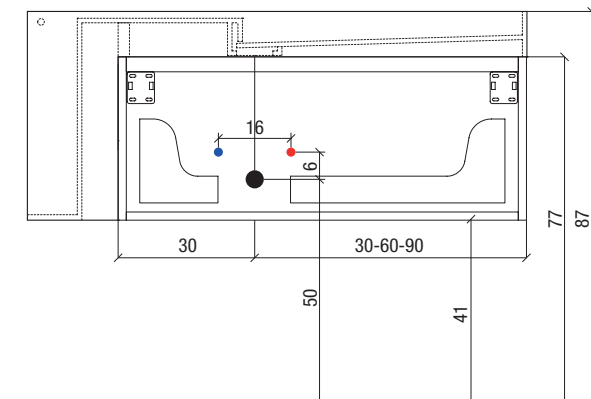

# INSTALLATIONSMAßE Waschtisch-Unterschranke Höhe 24 cm

**ACHTUNG:** Die in den Zeichnungen ausgewiesenen Maße sind Richtwerte und können je nach Stärke des verwendeten Waschtisches bzw. verwendeten Waschbeckens und individueller Kundenwünsche mehrere Zentimeter abweichen.

**Hinweis:**

Bei Kombination mit Structura-Elementen müssen verbindliche Montage Maße eingehalten werden, siehe Hinweis im Preislistenteil.

**INSTALLATIONSMAßE**  
**Waschtisch-Unterschranke Höhe 24 cm**  
 Für Möbelwaschtische aus GRESS, HPL, OCRITECH®, SOLIDTEK, CORIAN®, MINERALTEK, LAVA, CONCRETE und GLAS

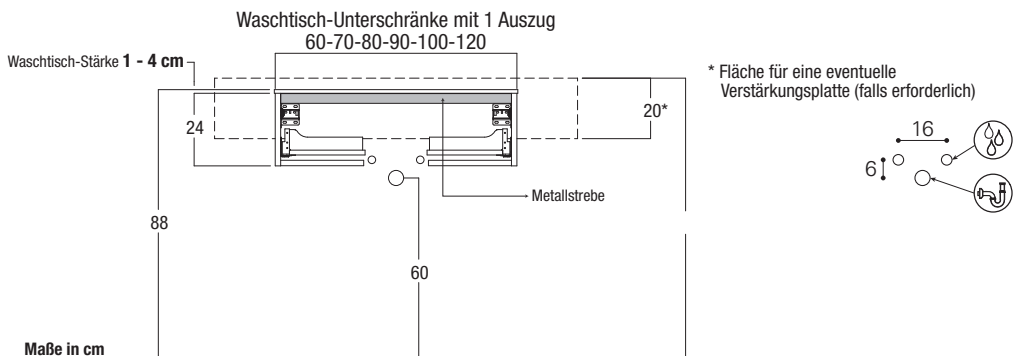

**INSTALLATIONSMAßE**  
**Waschtisch-Unterschranke Höhe 24 cm**  
 Für Möbelwaschtische aus GRESS, HPL, OCRITECH®, SOLIDTEK, CORIAN®, MINERALTEK, LAVA, CONCRETE und GLAS

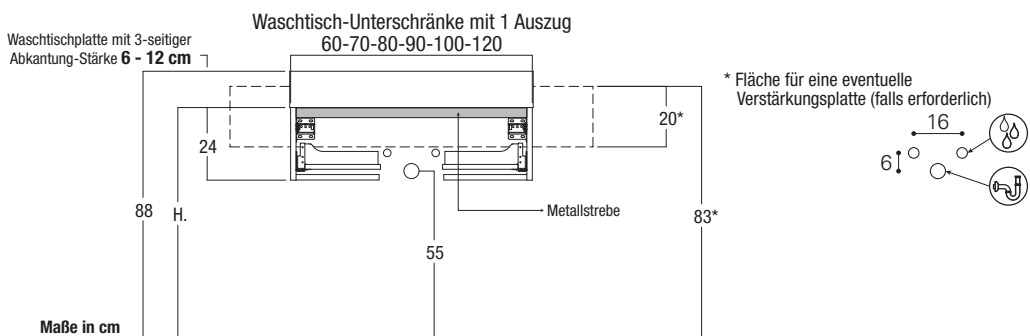

**INSTALLATIONSMAßE**  
**Waschtisch-Unterschranke Höhe 24 cm**  
 Für Waschtischplatten aus HOLZ oder GLAS in Kombination mit AUFLAGEWASCHTISCH.

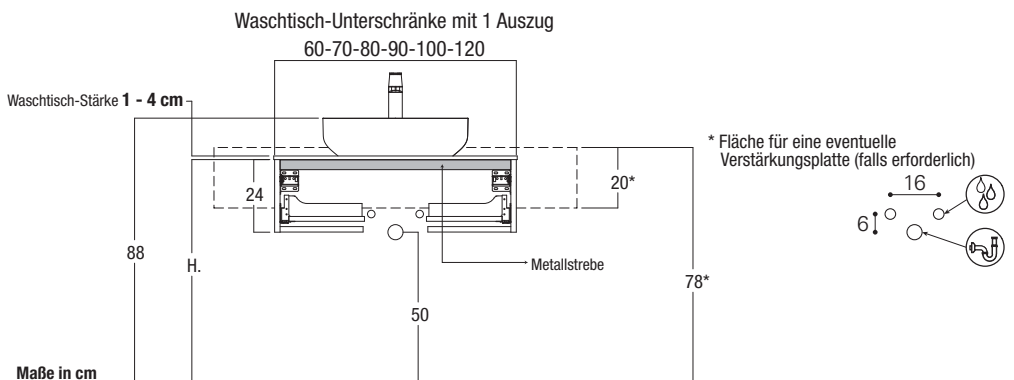

# INSTALLATIONSMAßE Waschtisch-Unterschränke Höhe 36 cm

ACHTUNG: Die in den Zeichnungen ausgewiesenen Maße sind Richtwerte und können je nach Stärke des verwendeten Waschtisches bzw. verwendeten Waschbeckens und individueller Kundenwünsche mehrere Zentimeter abweichen.

## Hinweis:

Bei Kombination mit Structura-Elementen müssen verbindliche Montage Maße eingehalten werden, siehe Hinweis im Preislistenteil.

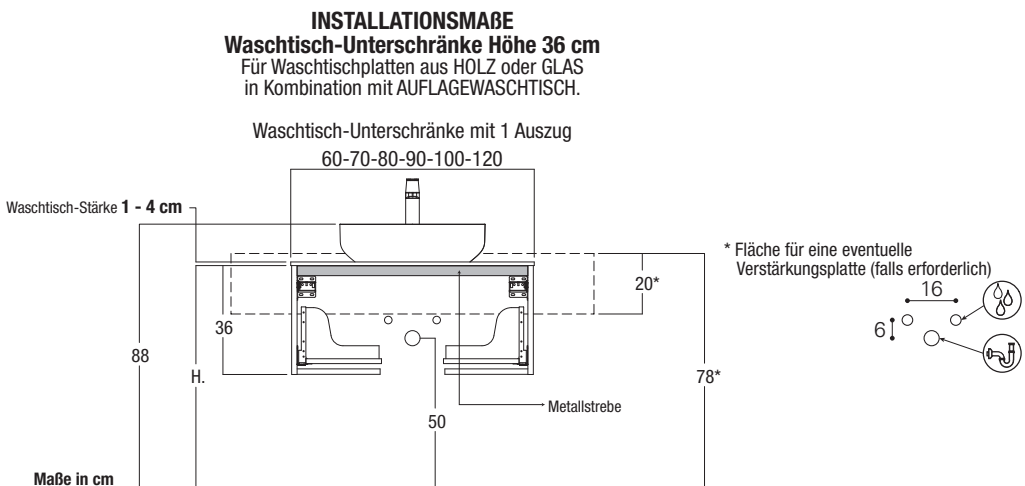
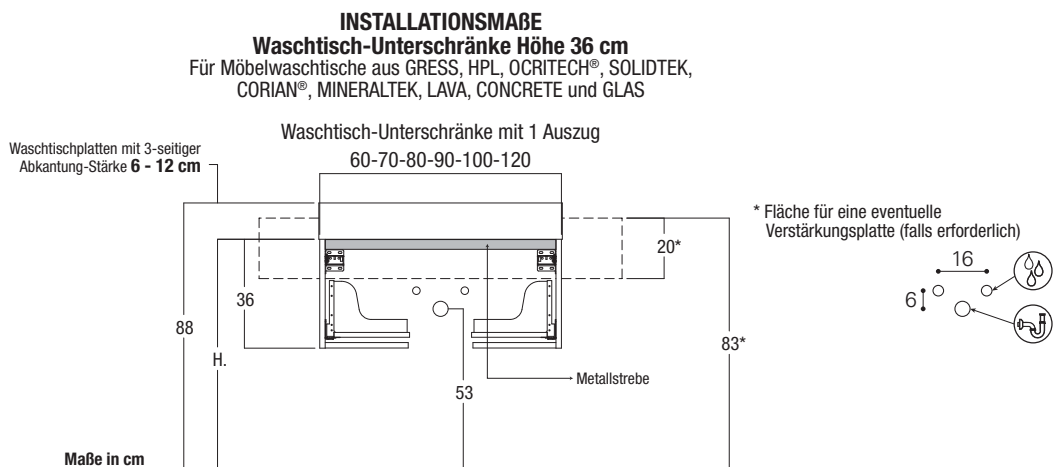
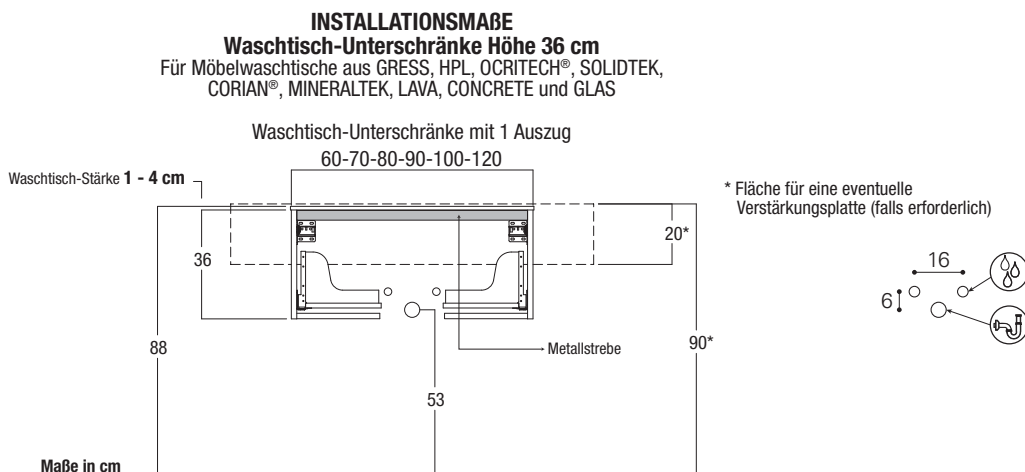



# INSTALLATIONSMAßE Waschtisch-Unterschränke Höhe 48 cm

ACHTUNG: Die in den Zeichnungen ausgewiesenen Maße sind Richtwerte und können je nach Stärke des verwendeten Waschtisches bzw. verwendeten Waschbeckens und individueller Kundenwünsche mehrere Zentimeter abweichen.

## Hinweis:

Bei Kombination mit Structura-Elementen müssen verbindliche Montage Maße eingehalten werden, siehe Hinweis im Preislistenteil.

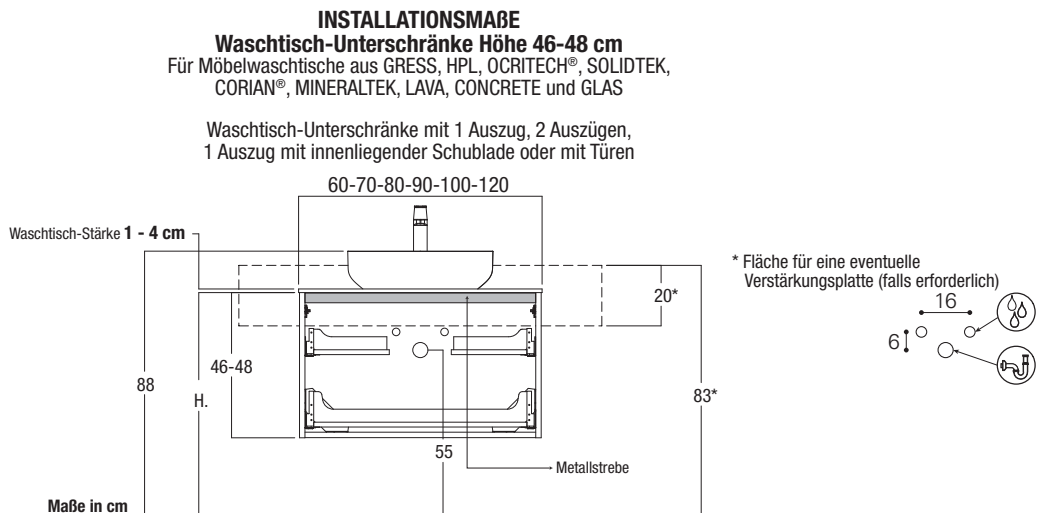
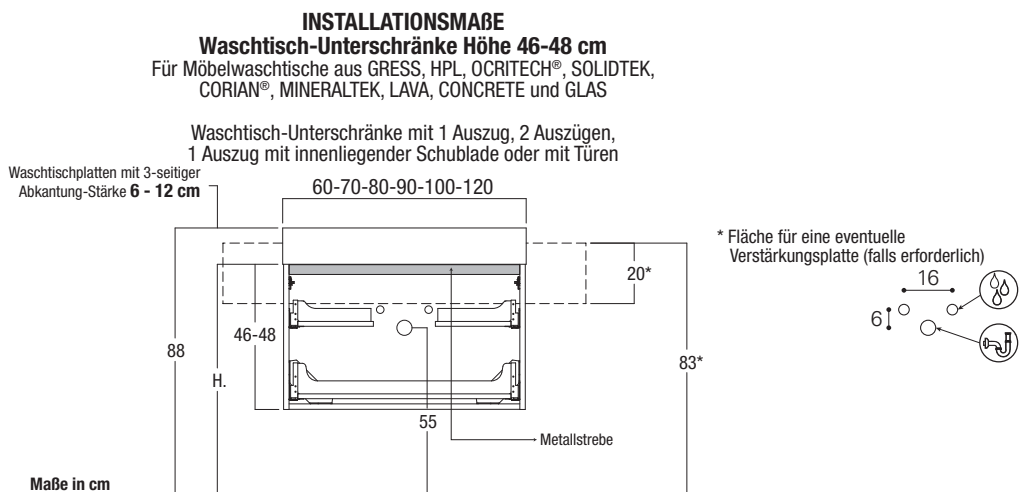
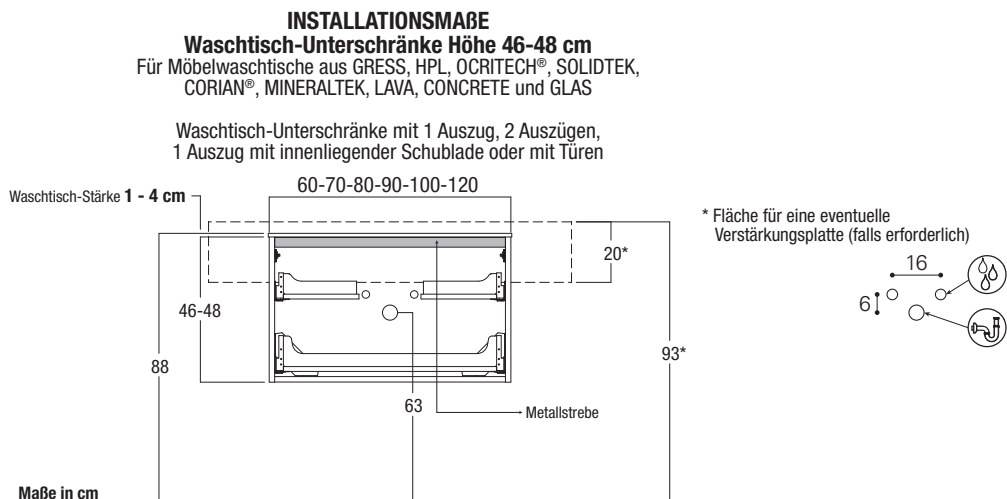

## INSTALLATIONSMAßE Waschtisch-Unterschranke Höhe 48 cm

ACHTUNG: Die in den Zeichnungen ausgewiesenen Maße sind Richtwerte und können je nach Stärke des verwendeten Waschtisches bzw. verwendeten Waschbeckens und individueller Kundenwünsche mehrere Zentimeter abweichen.

### Hinweis:

Bei Kombination mit Structura-Elementen müssen verbindliche Montage Maße eingehalten werden, siehe Hinweis im Preislistenteil.

### INSTALLATIONSMAßE Waschtisch-Unterschranke Höhe 46-48 cm Für Möbelwaschtische aus KERAMIK.

Waschtisch-Unterschranke mit 1 Auszug, 2 Auszügen  
oder 1 Auszug mit innenliegender Schublade oder mit Türen

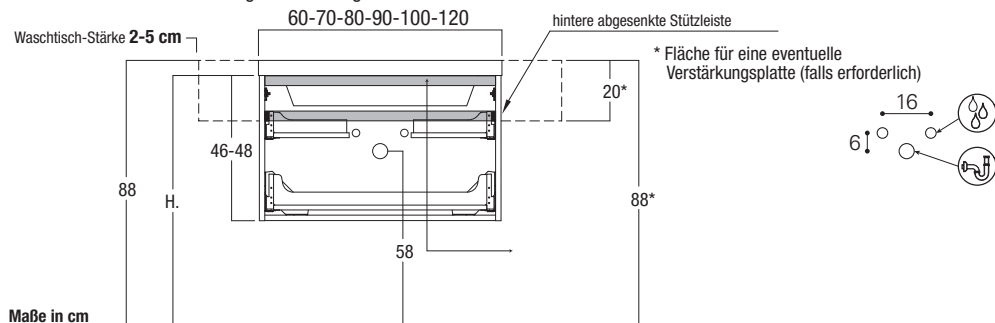

### INSTALLATIONSMAßE Waschtisch-Unterschranke Höhe 46-48 cm Für Möbelwaschtische aus KERAMIK SLIM

Waschtisch-Unterschranke mit 1 Auszug, 2 Auszügen  
oder 1 Auszug mit innenliegender Schublade oder mit Türen

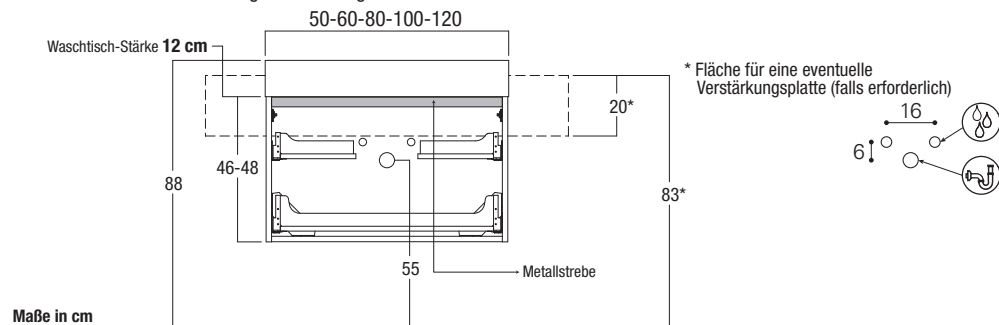

# INSTALLATIONSMAßE Waschtisch-Unterschranke Höhe 48 cm

**ACHTUNG:** Die in den Zeichnungen ausgewiesenen Maße sind Richtwerte und können je nach Stärke des verwendeten Waschtisches bzw. verwendeten Waschbeckens und individueller Kundenwünsche mehrere Zentimeter abweichen.

**Hinweis:**

Bei Kombination mit Structura-Elementen müssen verbindliche Montagemaße eingehalten werden, siehe Hinweis im Preislistenteil.

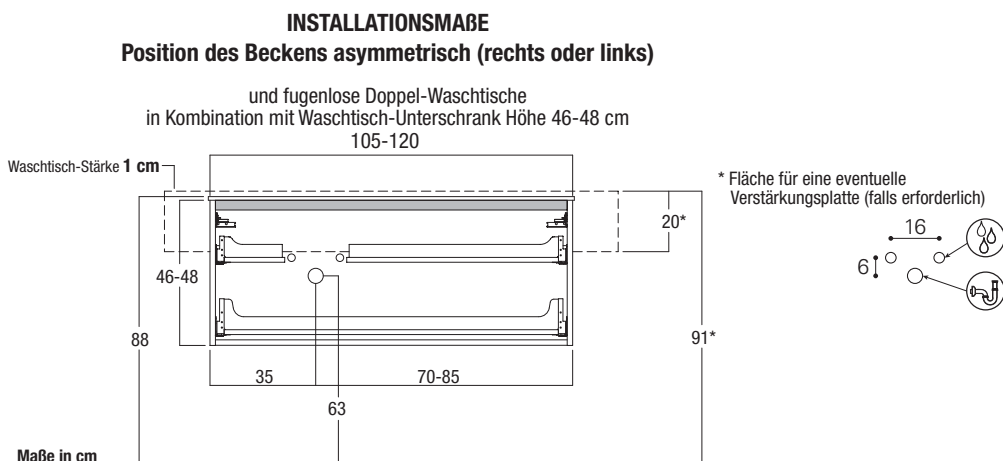
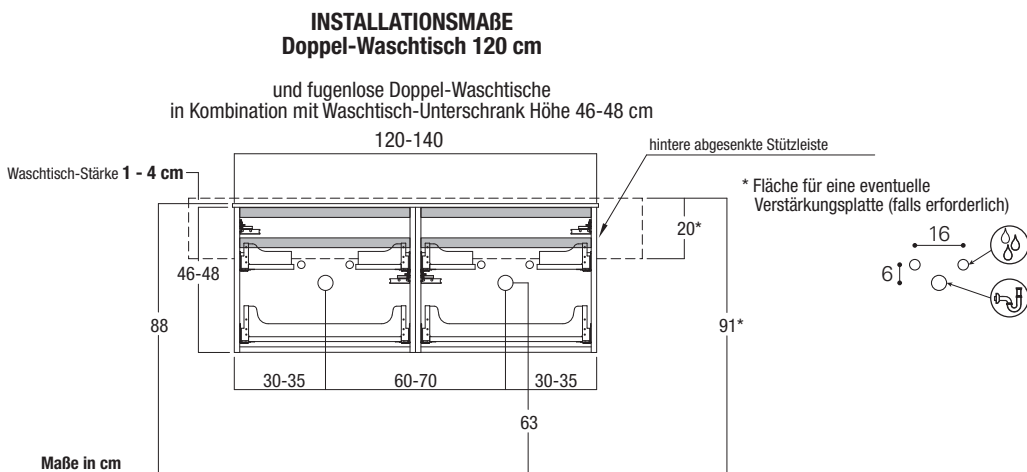
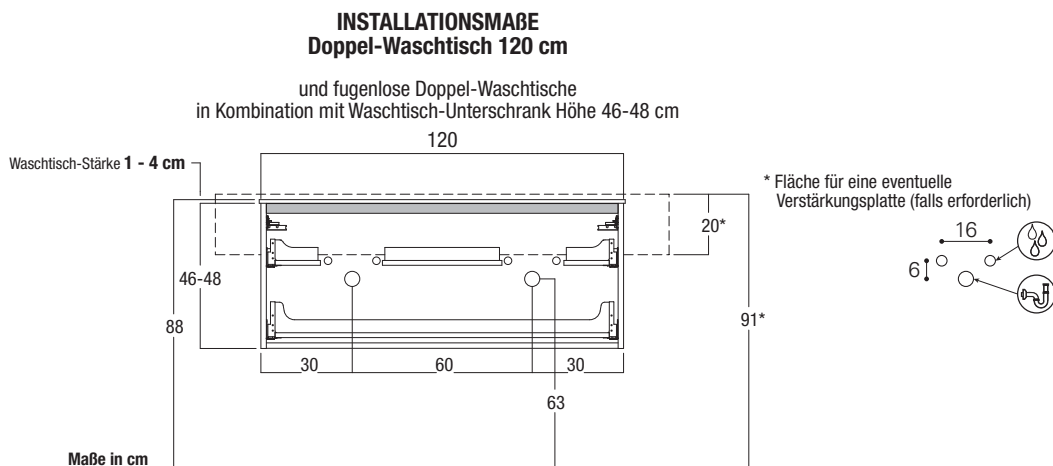

# INSTALLATIONSMAßE Waschtisch-Unterschranke Höhe 60 cm

ACHTUNG: Die in den Zeichnungen ausgewiesenen Maße sind Richtwerte und können je nach Stärke des verwendeten Waschtisches bzw. verwendeten Waschbeckens und individueller Kundenwünsche mehrere Zentimeter abweichen.

## Hinweis:

Bei Kombination mit Structura-Elementen müssen verbindliche Montage Maße eingehalten werden, siehe Hinweis im Preislistenteil.

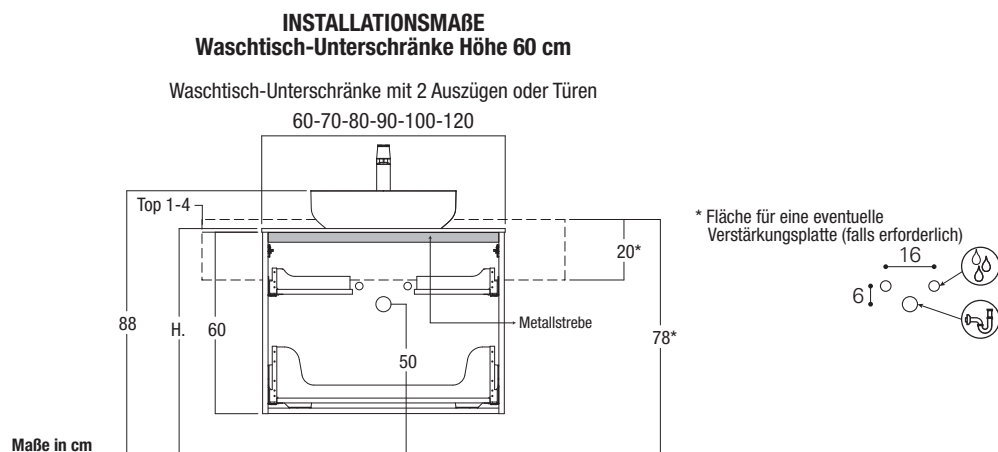
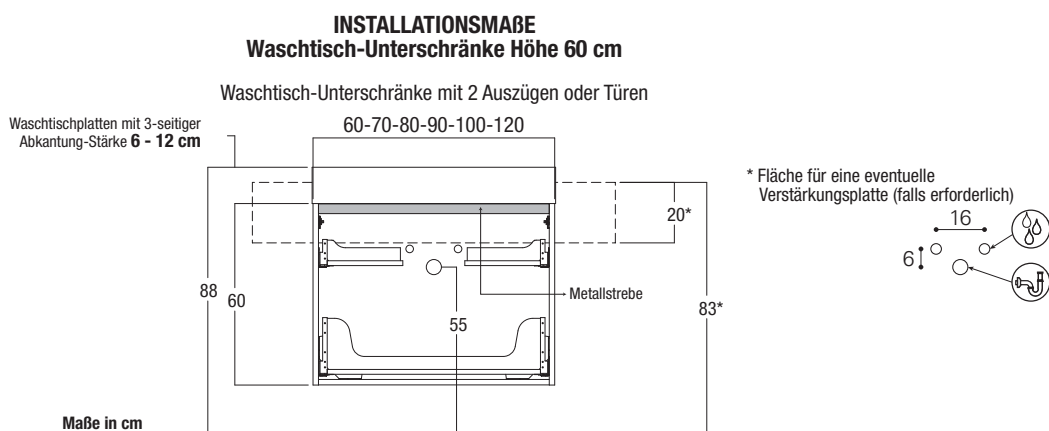
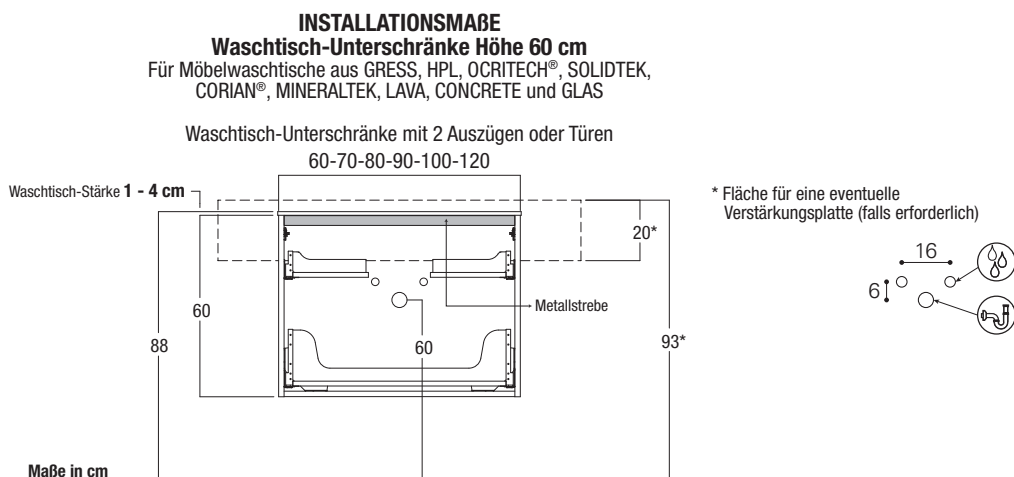

# INSTALLATIONSMAßE Waschtisch-Unterschranke Höhe 60 cm

ACHTUNG: Die in den Zeichnungen ausgewiesenen Maße sind Richtwerte und können je nach Stärke des verwendeten Waschtisches bzw. verwendeten Waschbeckens und individueller Kundenwünsche mehrere Zentimeter abweichen.

## Hinweis:

Bei Kombination mit Structura-Elementen müssen verbindliche Montage Maße eingehalten werden, siehe Hinweis im Preislistenteil.

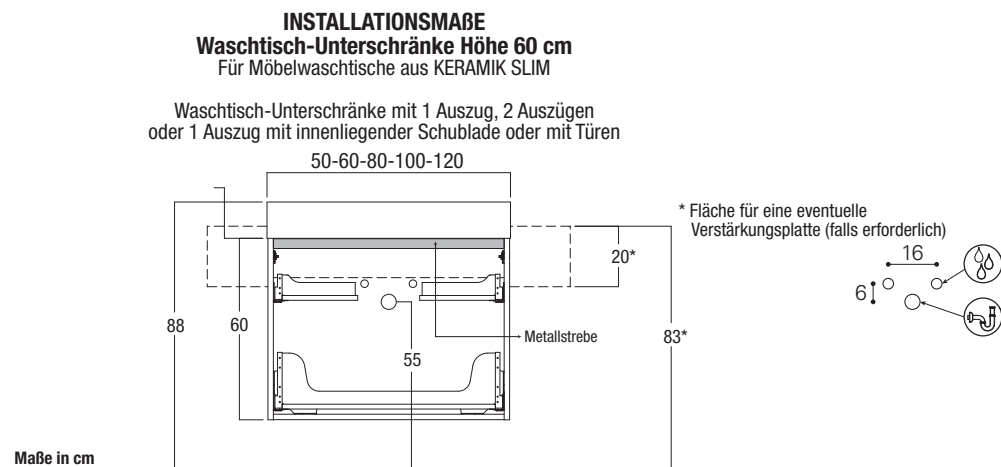
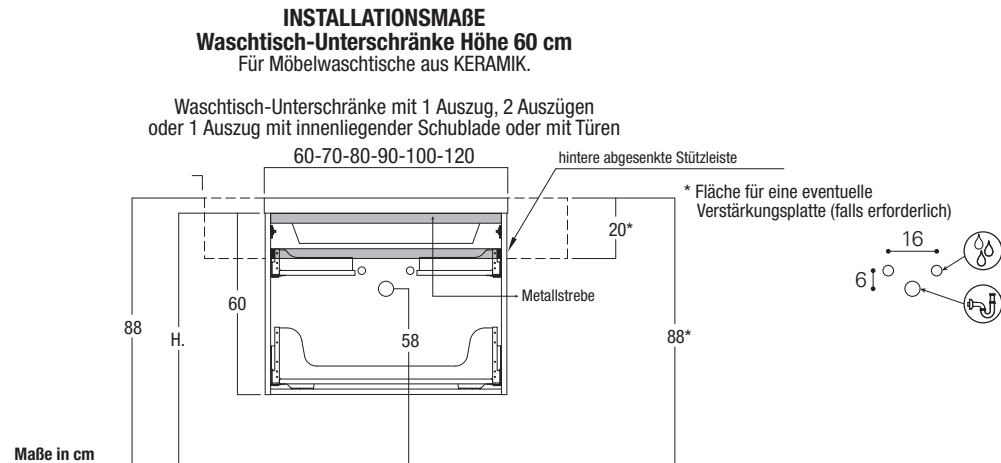

# INSTALLATIONSMAßE Waschtisch-Unterschränke Höhe 72 cm

ACHTUNG: Die in den Zeichnungen ausgewiesenen Maße sind Richtwerte und können je nach Stärke des verwendeten Waschtisches bzw. verwendeten Waschbeckens und individueller Kundenwünsche mehrere Zentimeter abweichen.

## Hinweis:

Bei Kombination mit Structura-Elementen müssen verbindliche Montage Maße eingehalten werden, siehe Hinweis im Preislistenteil.

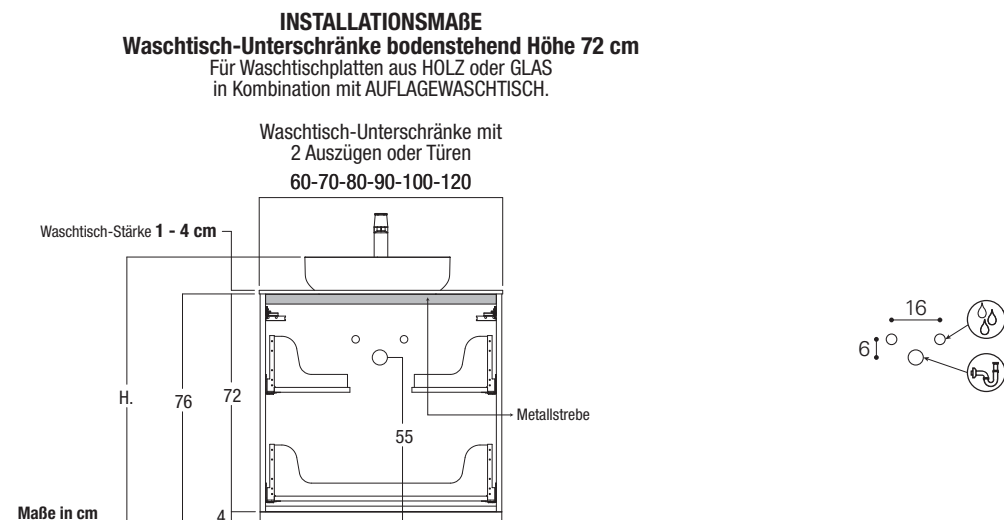
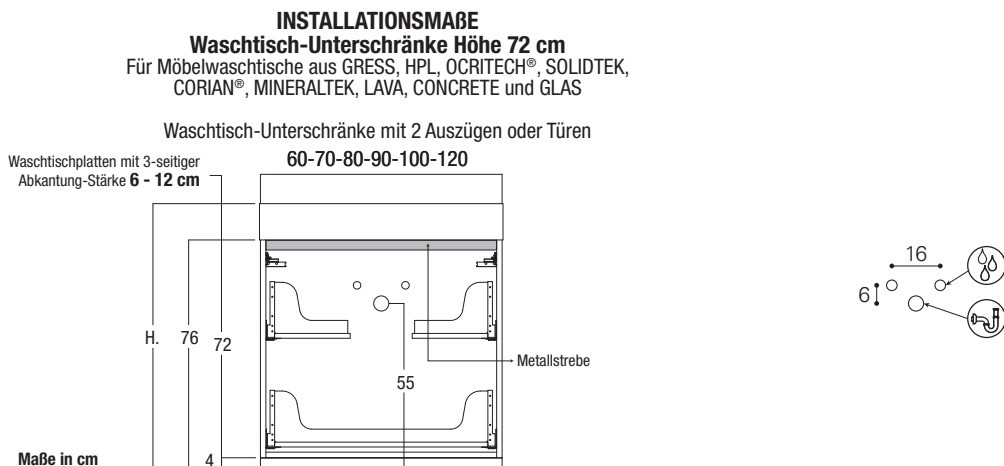
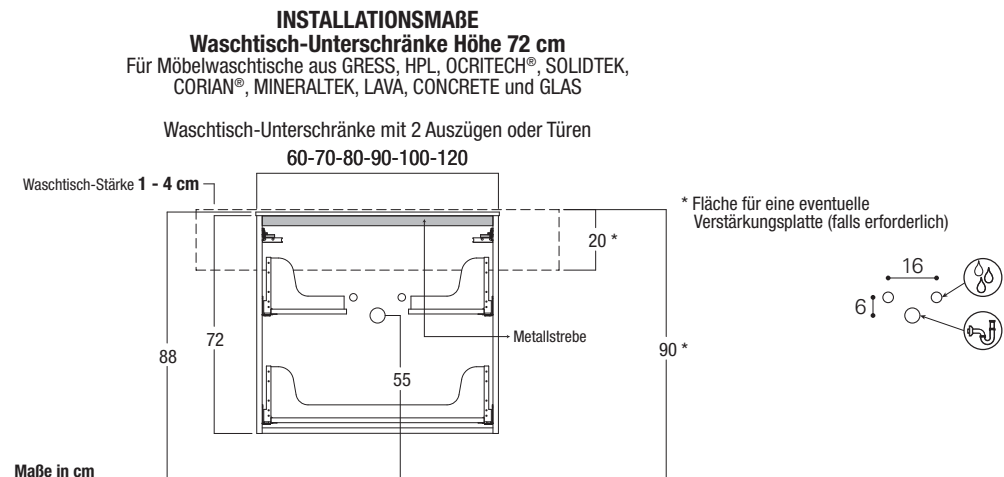

# INSTALLATIONSMAßE Waschtisch-Unterschränke Höhe 72 cm

**ACHTUNG:** Die in den Zeichnungen ausgewiesenen Maße sind Richtwerte und können je nach Stärke des verwendeten Waschtisches bzw. verwendeten Waschbeckens und individueller Kundenwünsche mehrere Zentimeter abweichen.

**Hinweis:**

Bei Kombination mit Structura-Elementen müssen verbindliche Montage Maße eingehalten werden, siehe Hinweis im Preislistenteil.

**INSTALLATIONSMAßE  
Waschtisch-Unterschränke Höhe 72 cm  
Für Möbelwaschtische aus KERAMIK.**

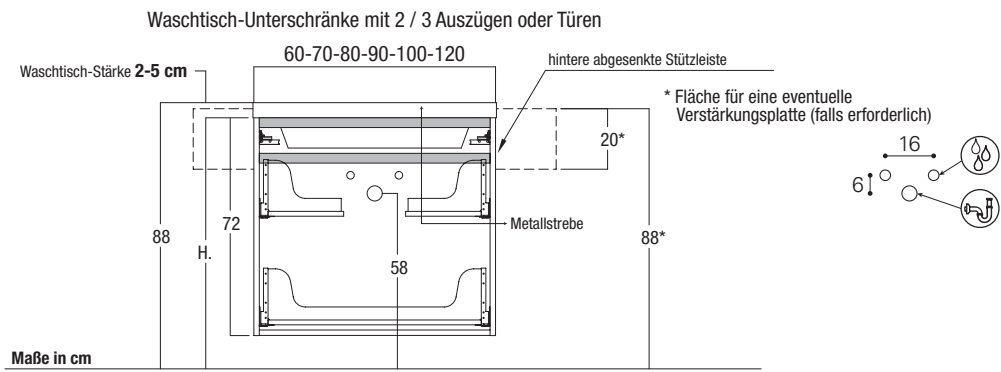

**INSTALLATIONSMAßE  
Waschtisch-Unterschränke bodenstehend Höhe 72 cm  
Für Möbelwaschtische aus GRESS, HPL, OCRITECH®, SOLIDTEK,  
CORIAN®, MINERALTEK, LAVA, CONCRETE und GLAS**

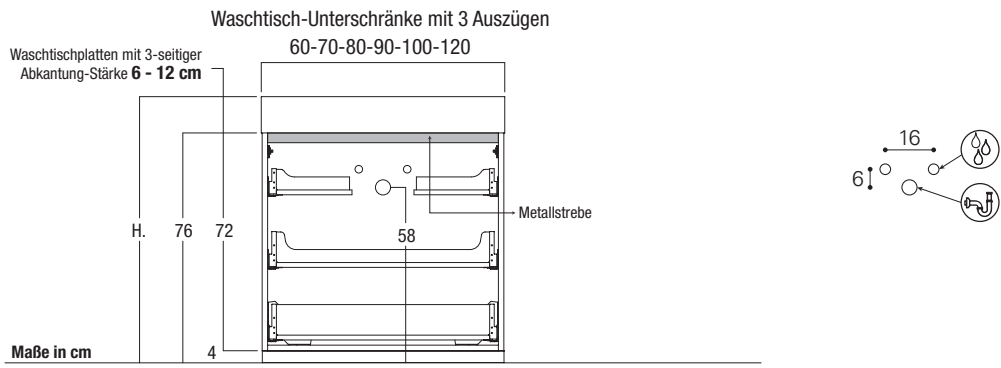

**INSTALLATIONSMAßE  
Waschtisch-Unterschränke bodenstehend Höhe 72 cm  
Für Waschtischplatten aus HOLZ oder GLAS  
in Kombination mit AUFLAGEWASCHTISCH.**

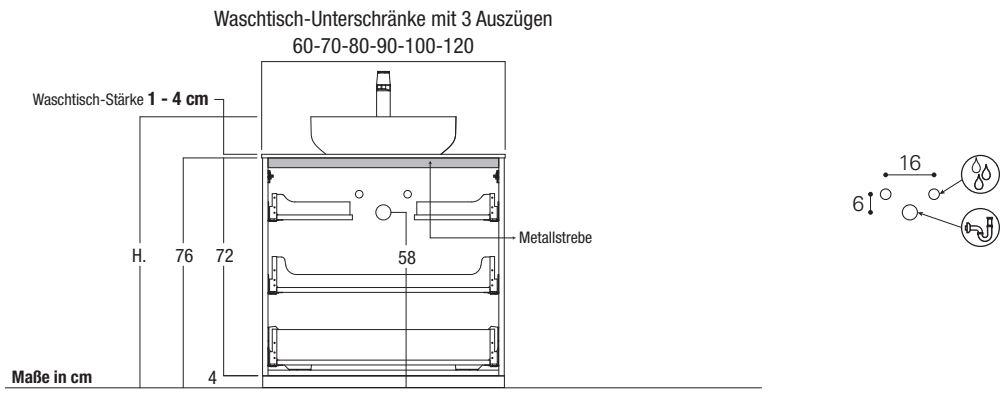

# INSTALLATIONSMAßE Waschtisch-Unterschränke Höhe 72 cm

ACHTUNG: Die in den Zeichnungen ausgewiesenen Maße sind Richtwerte und können je nach Stärke des verwendeten Waschtisches bzw. verwendeten Waschbeckens und individueller Kundenwünsche mehrere Zentimeter abweichen.

## Hinweis:

Bei Kombination mit Structura-Elementen müssen verbindliche Montage Maße eingehalten werden, siehe Hinweis im Preislistenteil.

### INSTALLATIONSMAßE Waschtisch-Unterschränke Höhe 72 cm Für Möbelwaschtische aus KERAMIK SLIM

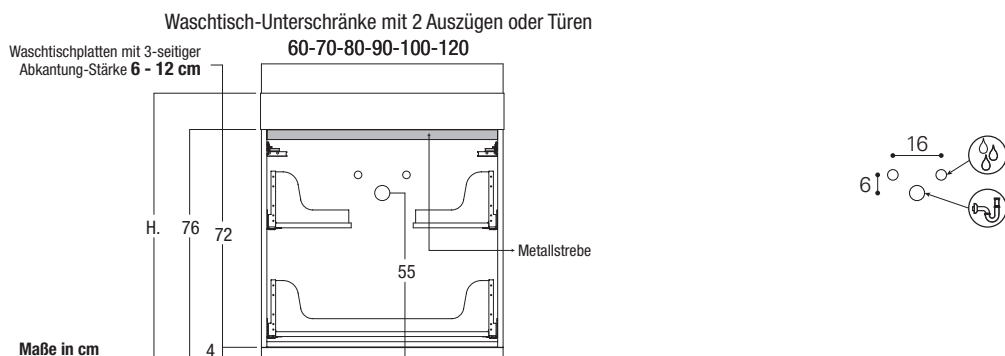

### INSTALLATIONSMAßE Waschtisch-Unterschränke Höhe 72 cm Für Möbelwaschtische aus KERAMIK SLIM

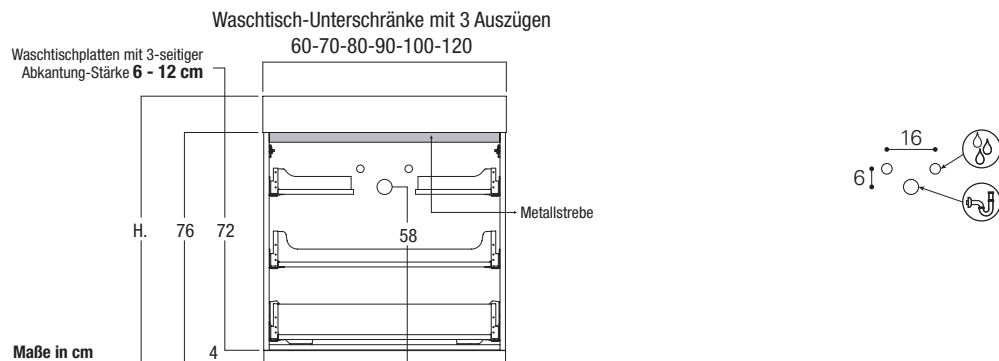



# INSTALLATIONSMAßE Waschtisch-Unterschränke Höhe 88 cm

ACHTUNG: Die in den Zeichnungen ausgewiesenen Maße sind Richtwerte und können je nach Stärke des verwendeten Waschtisches bzw. verwendeten Waschbeckens und individueller Kundenwünsche mehrere Zentimeter abweichen.

## INSTALLATIONSMAßE Waschtisch-Unterschränke bodenstehend Höhe 88 cm Für Möbelwaschtische aus GRESS, HPL, OCRITECH®, SOLIDTEK, CORIAN®, MINERALTEK, LAVA, CONCRETE und GLAS

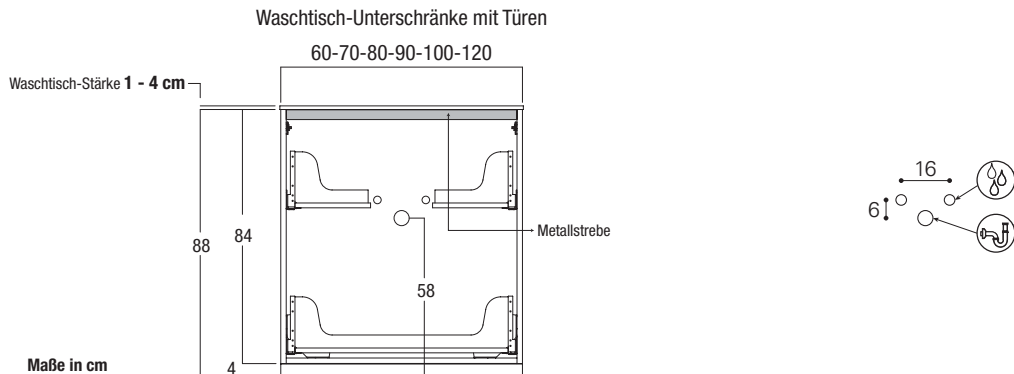

## INSTALLATIONSMAßE Waschtisch-Unterschränke bodenstehend Höhe 88 cm Für Möbelwaschtische aus KERAMIK

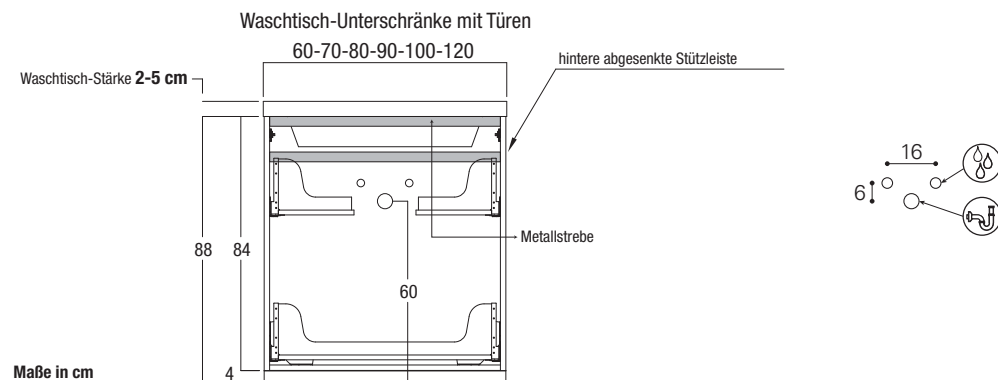

## INSTALLATIONSMAßE Waschtisch-Unterschränke bodenstehend Höhe 88 cm Für Möbelwaschtische aus KERAMIK

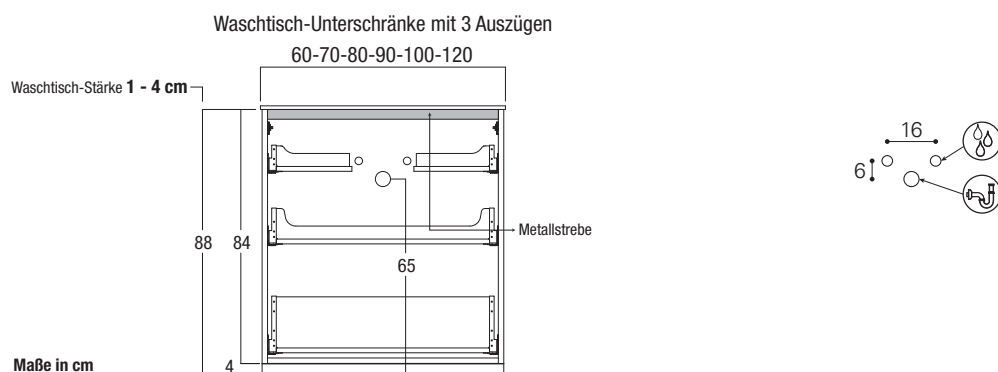

# INSTALLATIONSMAßE Waschtisch-Unterschränke Höhe 92 cm

ACHTUNG: Die in den Zeichnungen ausgewiesenen Maße sind Richtwerte und können je nach Stärke des verwendeten Waschtisches bzw. verwendeten Waschbeckens und individueller Kundenwünsche mehrere Zentimeter abweichen.

## INSTALLATIONSMAßE Waschtisch-Unterschränke bodenstehend Höhe 92 cm Für Möbelwaschtische aus HPL, OCRITECH®, MINERALTEK

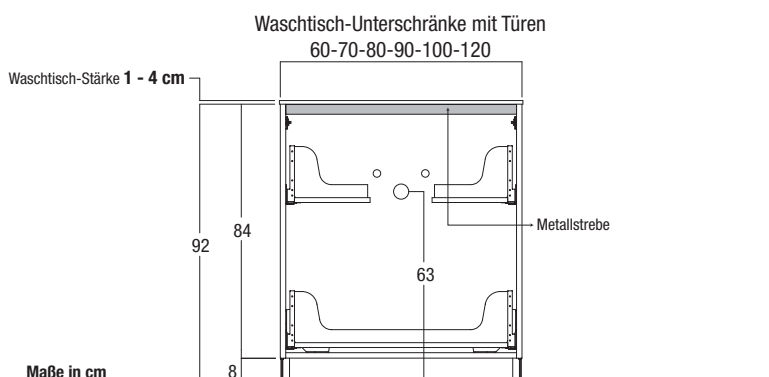

## INSTALLATIONSMAßE Waschtisch-Unterschränke bodenstehend Höhe 92 cm Für Möbelwaschtische aus KERAMIK

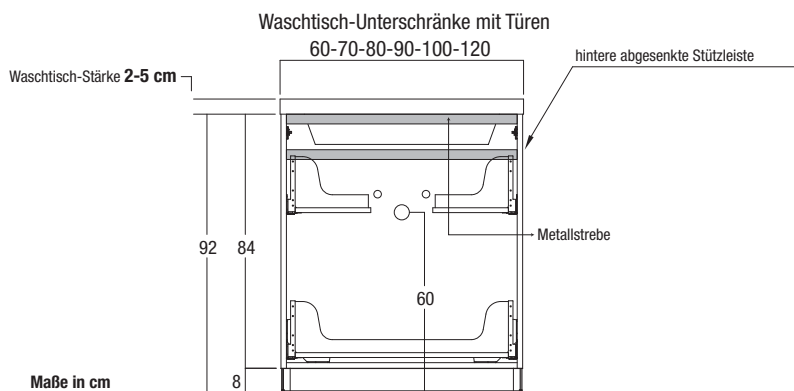

## INSTALLATIONSMAßE Waschtisch-Unterschränke bodenstehend Höhe 92 cm Für Möbelwaschtische aus KERAMIK

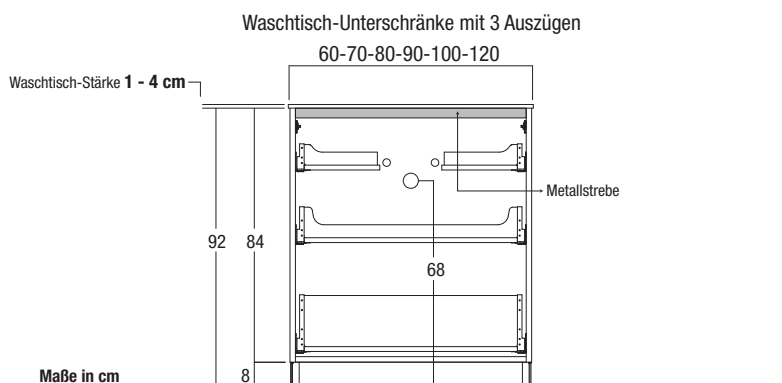

# Aufhänge Systeme

ACHTUNG: Vergessen Sie nicht, auch die vormontierte Holzstrebe mit der Wand zu verschrauben.

## STANDARD-System

Waschtisch-Unterschranke und Unterschranke Höhe 46-48- 60 cm.

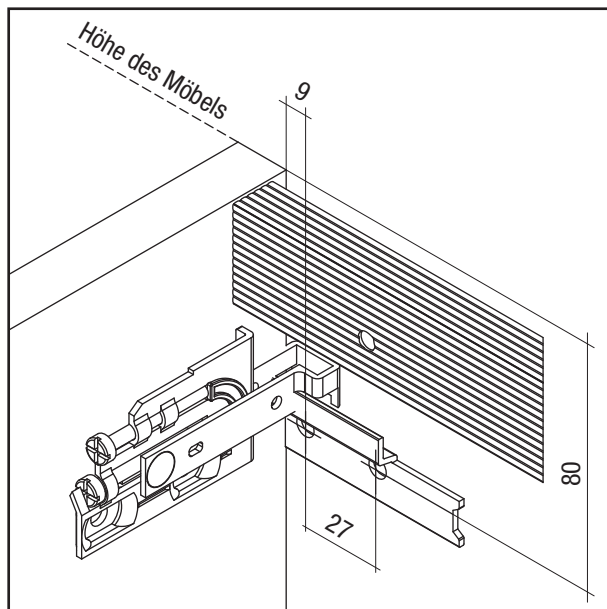

Prinzip Wandbefestigung für alle Waschtisch-Unterschranke und Unterschranke

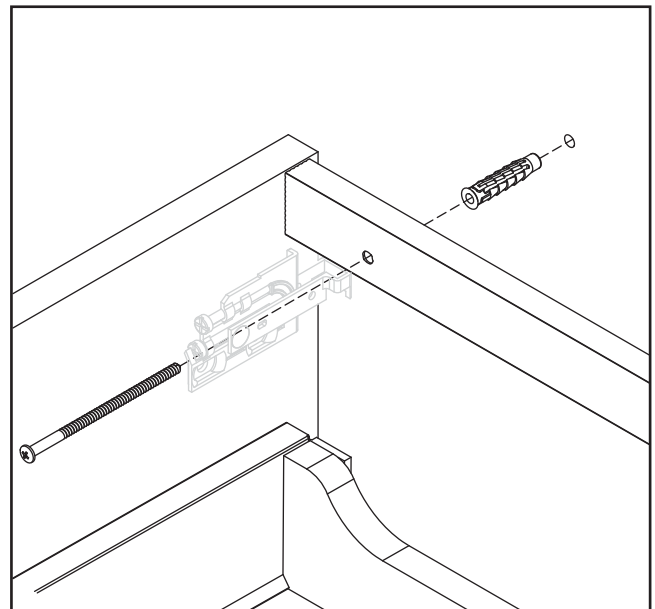

Oberschränke, Halb-Hochschränke, Hochschränke, sowie Halb-Hochschränke und Hochschränke bodenstehend, Spiegelschränke und alle Klapp-Spiegelschränke.

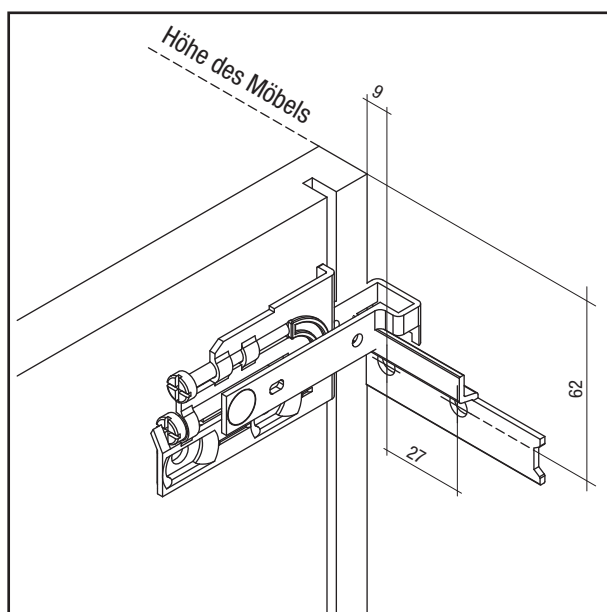

## System mit verstärkter HALTERUNG

Waschtisch-Unterschränke Höhe 24 und 36 cm

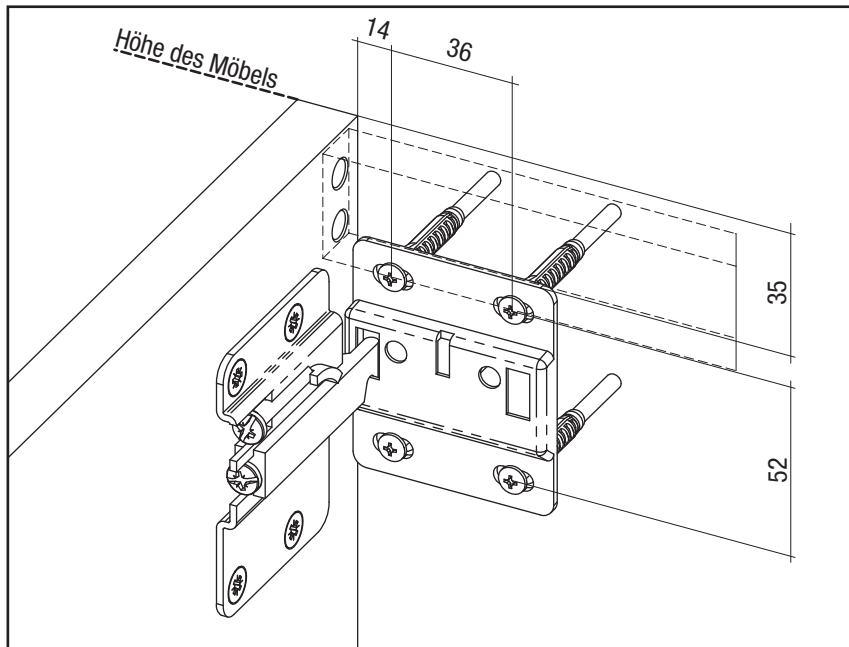

## WANDBEFESTIGUNG FÜR BODENSTEHENDE WASCHTISCH-UNTERSCHRÄNKE

### Waschtisch-Unterschränke bodenstehend

Höhe 60 - 72 - 84 cm

Für Möbelwaschtische aus GRESS, HPL, OCRITECH®, SOLIDTEK, CORIAN®, MINERALTEK, LAVA, CONCRETE und GLAS und Waschtischplatten aus HOLZ oder GLAS in Kombination mit AUFLAGEWASCHTISCH.

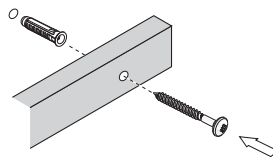
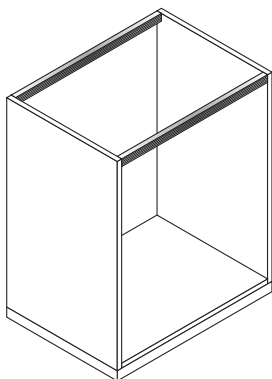

### Waschtisch-Unterschränke bodenstehend

Höhe 72 - 84 cm

Für Möbelwaschtische aus KERAMIK.

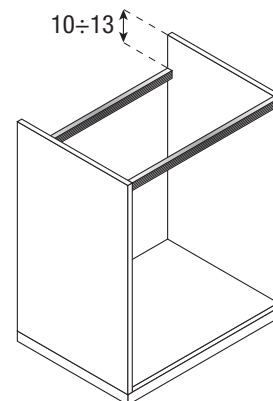

Die bodenstehenden Unterschränke haben keine Wandbefestigung.

Realizzazione  
[www.pgrafic.it](http://www.pgrafic.it)

Stampa  
Grafiche Italprint





**PUNTOTRE**

**Puntotre srl**

Via San Giovanni di Livenza, 19/G  
33077 Sacile (PN) · Italy

Tel. +39 0434 768210

Fax +39 0434 768202

**[www.puntotre.com](http://www.puntotre.com)**

**[info@puntotre.com](mailto:info@puntotre.com)**

Export Abt.

Telefon: +39 0434 768909

[estero@puntotre.info](mailto:estero@puntotre.info)



**WASCHPLATZ  
EXPERTEN**

Waschplatz-Experten Zentrale Stuttgart / Bad Direkt  
Deutschsprachige Puntotre-Werksausstellung  
Kammererstraße 8  
D-71636 Ludwigsburg (bei Stuttgart)

Telefon: 07141 14216-92

Telefax: 07141 14216-91

[service@waschplatz-experten.com](mailto:service@waschplatz-experten.com)

[www.waschplatz-experten.com/b2b](http://www.waschplatz-experten.com/b2b)